



**IMET**  
**SAWING**  
**TECHNOLOGY**  
**2025**



TEL. 81 8354 8910  
[www.acatmexicana.com](http://www.acatmexicana.com)

[www.imetsaws.com](http://www.imetsaws.com)

# imet product range 2025

We produce  
high quality  
bandsaws and  
circular saws  
for your work

ENG In line with our policy of on-going product improvement, we reserve the right to modify technical features and specifications. Please note that some machines are shown with one or more accessories.

ITA Per garantire il continuo aggiornamento dei prodotti, l'azienda si riserva il diritto di modificarne le caratteristiche senza alcun preavviso. Alcuni modelli sono riprodotti con accessori non di serie.

FRA pour garantir la mise à jour continue des produits, l'entreprise se réserve le droit de modifier les caractéristiques des produits sans préavis. Quelques modèles sont reproduites avec accessoires qui ne sont pas de séries.

SPA Para garantizar la continua actualización de sus producciones la empresa se reserva el derecho de modificar las características sin previo aviso. Algunos de los modelos están reproducidos con accesorios no de series.



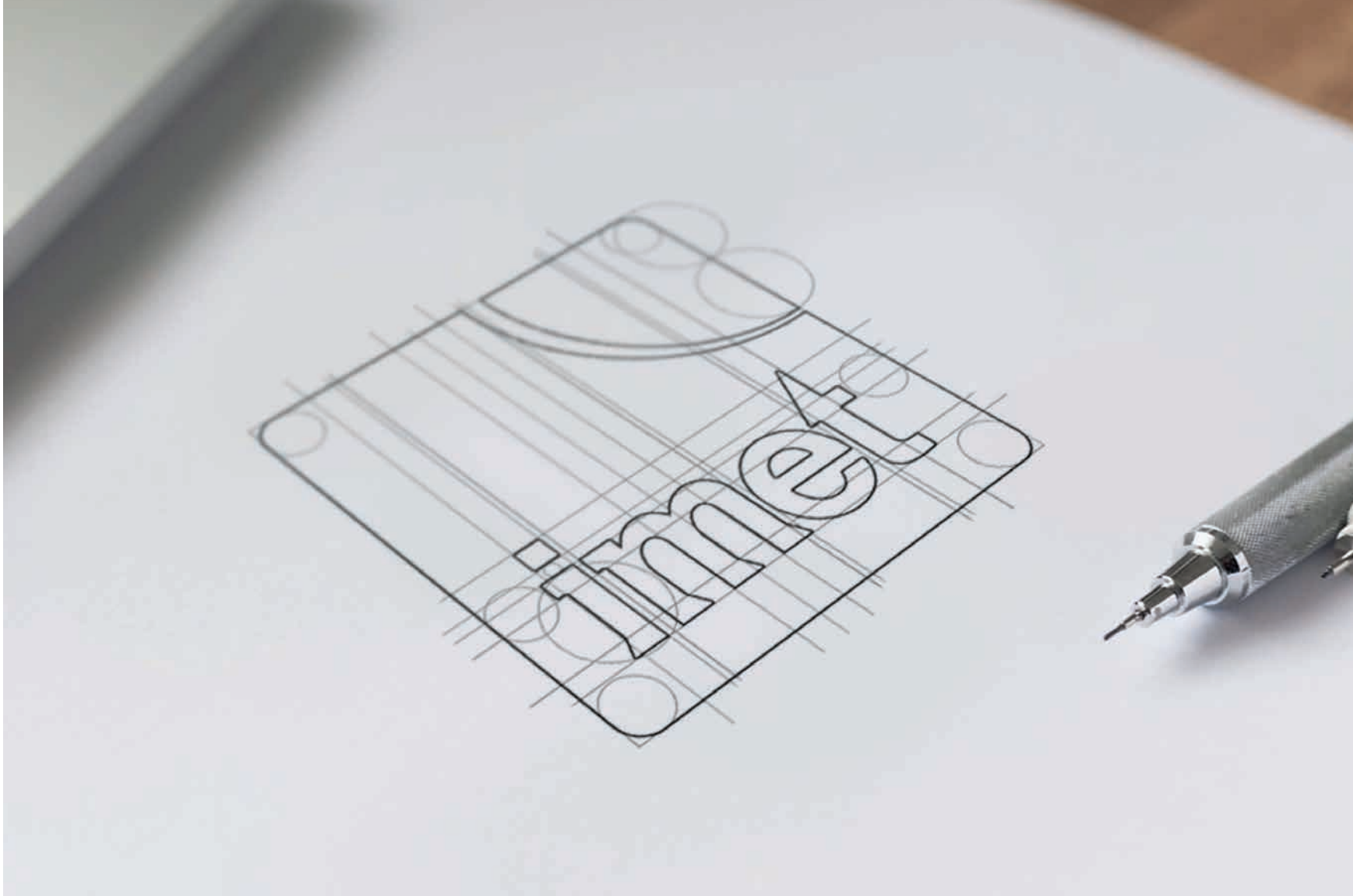

# Welcome

ENG IMET is a leading company fully dedicated in developing high quality bandsaws, circular saws and integrated cutting system for metals.

ITA IMET è una società leader nella progettazione e produzione di segatrici a nastro, troncatrici a disco e sistemi integrati di taglio per metalli.

FRA IMET est une entreprise leader entièrement dédiée au développement de scies à ruban, de scies circulaires et de systèmes de coupe intégrés pour les métaux.

ESP IMET es una empresa líder totalmente dedicada a la producción de sierras de cinta, sierras circulares y sistema de corte integrado para metales de alta calidad.

5	SINCE 1968	
6	OUR COMPANY - OUR PEOPLE	
8	CUSTOMER CARE	
9	BRIDGE 4 COMPANIES	
10	INDUSTRY 4.0	
12	GBS 130 - GBS 171	MANUAL
13	GBS 185 - GBS 185 GH	MANUAL / AUTOCUT
14	GBS 218 - GBS 218 GH - GBS 240 GH	MANUAL / AUTOCUT
15	GBS 242 GH	MANUAL / AUTOCUT
16	BS 300/60 - BS 300/60 GH	MANUAL / AUTOCUT
17	BS 300 PLUS - BS 300 PLUS GH	MANUAL / AUTOCUT
18	BS 350 GH - BS 400 GH	AUTOCUT
19	BS 300/60 SHI	SEMIAUTOMATIC
20	BS 300 PLUS SHI	SEMIAUTOMATIC
21	BS 350 SHI - BS 400 SHI	SEMIAUTOMATIC
22	KS 450 - KS 620	SEMIAUTOMATIC
24	CUBO 300 E FLAT	AUTOMATIC
26	CUBO 300 NC BOX - CUBO 300 NC FLAT	AUTOMATIC
28	CUBO 350 NC BOX - CUBO 350 NC FLAT	AUTOMATIC
30	CUBO 400 NC BOX - CUBO 400 NC FLAT	AUTOMATIC
32	IDEAL 250 - PERFECT 250 / 275 / 300 - RECORD 350	MANUAL
34	SIRIO 315 - SIRIO 315 SH	MANUAL & SEMIAUTOMATIC
35	SIRIO 370 - SIRIO 370 SH-E	MANUAL & SEMIAUTOMATIC
36	SIRIO 370 AF-E	AUTOMATIC
38	SIRIO 370 AF-NC	AUTOMATIC
40	VELOX 350	MANUAL
41	VELOX 350 SHE	SEMIAUTOMATIC
42	VELOX 350 AF-E	AUTOMATIC
44	VELOX 350 AF-NC	AUTOMATIC
46	VELOX 350 AF-NC 90°	AUTOMATIC
48	H 650	SEMIAUTOMATIC
50	H 800 - H 1200	SEMIAUTOMATIC
52	H 601 NC F 500	AUTOMATIC
54	H 800 NC - H 1200 NC F 1500 - 3000	AUTOMATIC
56	KS 502	SEMIAUTOMATIC
58	KS 652	SEMIAUTOMATIC
60	KS 652 NC	SEMIAUTOMATIC
62	KS 802 NC - KS 1202 NC	SEMIAUTOMATIC
64	KTECH 352 F1200	AUTOMATIC
66	KTECH 502 F 2000 - 3000 - 6000	AUTOMATIC
68	KTECH 652 F 2000 - 3000 - 6000	AUTOMATIC
70	KTECH 802 - KTECH 1202 F 3000 - 6000	AUTOMATIC
72	XSMART 3	AUTOMATIC
74	XSMART 4	AUTOMATIC
76	XT SERIES	AUTOMATIC
78	XS 900	SEMIAUTOMATIC
80	XS 1250	SEMIAUTOMATIC
82	GRAVITY BARLOADER SLB	BARLOADER
84	BUNDLE BARLOADER	BARLOADER
86	CHAIN BARLOADER	BARLOADER
88	UNLOADING SYSTEMS	
90	ROLLER TABLES	
96	OPTIONAL	
100	CUSTOMIZED SOLUTIONS	
108	OUR INSTALLATIONS	

# index

We produce a wide range of products, suitable for different users and applications:

► **PREMIUM Line:**  
Circular and bandsaws machines for small and medium size production

► **MAXI Line:**  
High cutting capacity for big size production and Industry applications up to 1200 mm

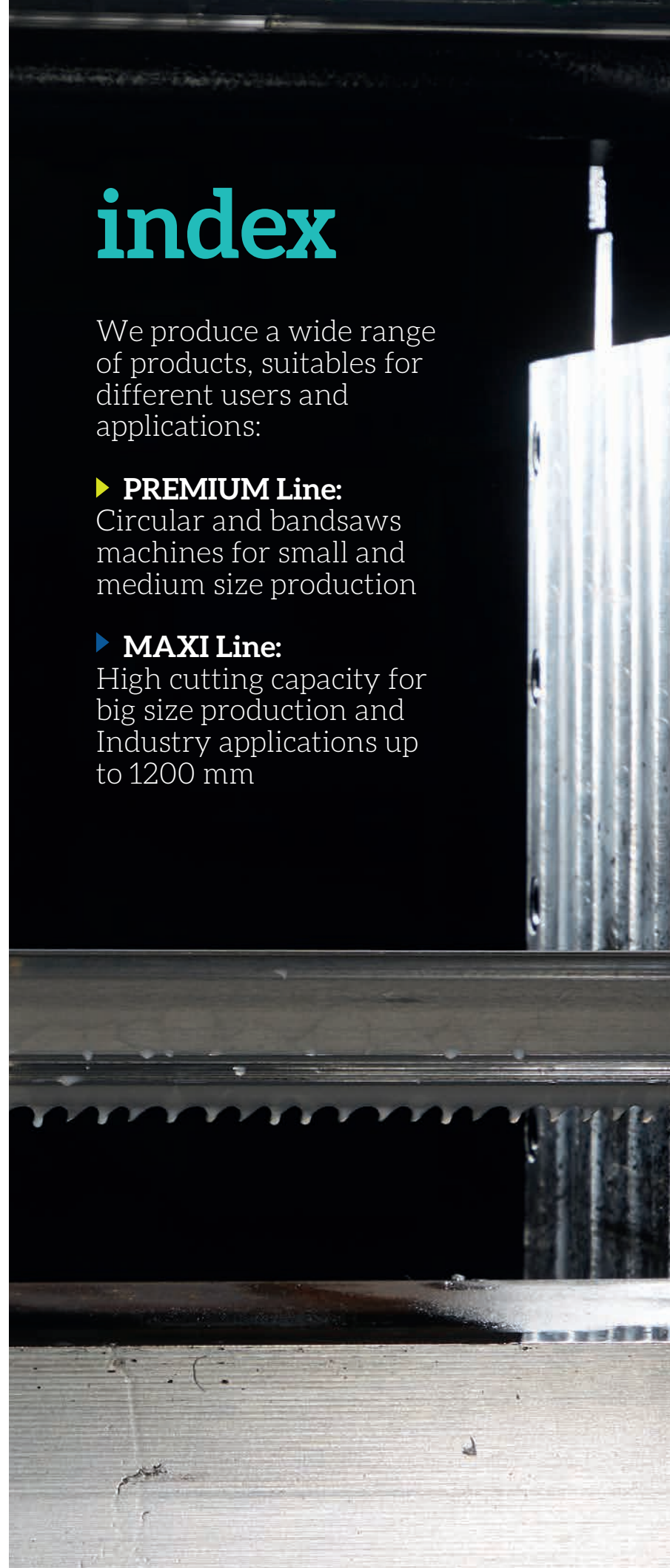





# Since 1968

50 years and still growing up

ENG IMET is a leading company in the production of bandsaws, circular saws and innovative system for metalcutting. Founded in 1968, the company is now a worldwide renowned brand who made its name thanks to the high quality and reliability of its products made possible by the constant research for the best and most advanced solutions that could satisfy our customer and partner's needs. We offer a wide range of machines that could be used in every working environment and cycle by different users (small artisan, workshops, steel workers and industry application for construction). To ease our partner's research for the best solution for their need, our products are divided in: Premium Line for small and medium sized bandsaws and circular saws; Maxi Line for big sized production (up to 1250 mm) with mitre cutting or straight cut.

ITA IMET è una società leader nella produzione di segatrici a nastro, troncatrici a disco e di sistemi innovativi per il taglio di metalli. Fondata nel 1968, IMET è divenuto un marchio riconosciuto per la qualità dei propri prodotti, frutto di un impegno costante nella ricerca delle soluzioni migliori e più all'avanguardia che possano soddisfare le esigenze e le necessità dei nostri partner. Imet offre un'ampia gamma di prodotti che include segatrici a nastro e troncatrici a disco per ogni tipologia di utilizzatore, dal piccolo artigiano fino alla grande industria, in grado di tagliare diversi metalli, tubi, profilati, barre e pieni in acciaio. I nostri prodotti comprendono due linee di produzione: Premium Line (strumenti di lavoro adatti ad ogni ambiente di lavoro e di grande facilità d'uso) e Maxi Line (indirizzati ad applicazioni industriali e alte produzioni), riconosciute in tutto il mondo per la loro affidabilità e qualità.

FRA IMET est une société leader dans la production de scies à ruban, de tronçonneuses à disque et de systèmes innovants pour la coupe des métaux. Fondée en 1968, IMET est devenue une marque reconnue pour la qualité de ses produits, fruit d'un engagement constant dans la recherche des solutions les meilleures pouvant répondre aux besoins et aux exigences de nos partenaires. Imet propose une large gamme de produits comprenant des scies à ruban et des tronçonneuses à disque pour tous les types d'utilisateurs, des petits artisans aux grandes industries, capables de couper divers métaux, tuyaux, profilés, barres et aciers solides. Nos produits comprennent deux lignes de production: Premium Line (scies pour tout environnement de travail et très faciles à utiliser) et Maxi Line (destinée aux applications industrielles et à haute production), reconnues dans le monde entier pour leurs fiabilité et qualité.

ESP IMET es una empresa líder en la producción de sierras de cinta, sierras circulares y sistema innovador para el corte de metales. Fundada en 1968, la compañía es ahora una marca mundialmente reconocida que se hizo famosa gracias a la alta calidad y confiabilidad de sus productos, posible gracias a la búsqueda constante de las mejores y más avanzadas soluciones. Imet ofrece una una amplia gama de máquinas que pueden ser utilizadas en cada entorno de trabajo y ciclo por diferentes usuarios. Nuestros productos incluyen dos líneas: Línea Premium para sierras de cinta y sierras circulares de tamaño pequeño y mediano y Maxi Line para producciones de gran tamaño (hasta 1250 mm) destinadas a aplicaciones industriales y de alta producción. mundo por su fiabilidad y calidad.



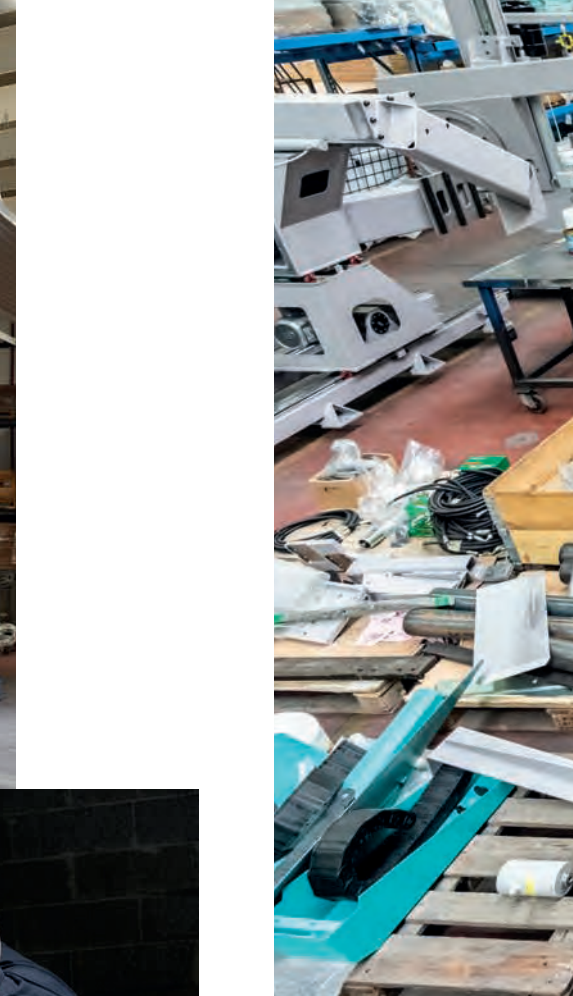

# Our company Our people

ENG We produce all our machines in our headquarters in Cisano Bergamasco (northeast of Milan). Our aim is to offer only the best to our partners, because of that we only use high quality materials, machine tools, components and machineries to produce our machines parts: professional machine centers (Okuma) for mechanical manufacturing, metal sheets cutting and bending machines (Bystronic), reliable electric components (Schneider) and renowned motor reducers (Bonfiglioli).

In over 50 years of activity research of high quality partners for production and attention to the smallest detail during production have made Imet as a recognized brand all around the world, appreciated for the reliability and efficiency of our machines.

ITA La produzione delle nostre macchine avviene interamente in Italia nella sede di Cisano Bergamasco. Per poter offrire soluzioni all'avanguardia utilizziamo solo materiali, macchinari, componenti e strumenti di qualità: centri di lavoro professionali (Okuma) per le lavorazioni meccaniche, macchine professionali per il taglio e la piegatura della lamiera (Bystronic), componenti elettriche di grande affidabilità (Schneider) e motoriduttori (Bonfiglioli) per ottenere le migliori prestazioni di taglio.

La ricerca di partner strategici per la produzione interna, l'attenzione e la cura del dettaglio durante la produzione delle nostre macchine caratterizzano Imet da oltre 50 anni facendone un brand riconosciuto e apprezzato in tutto il mondo.

FRA La production de nos machines se déroule entièrement en Italie dans la siège de Cisano Bergamasco. Afin de proposer des solutions de pointe, nous n'utilisons que des matériaux, machines, composants et outils de qualité: centres d'usinage professionnels (Okuma) pour l'usinage mécanique, machines professionnelles pour la coupe et le pliage de la tôle (Bystronic), des composants électriques hautement fiables. (Schneider) et motoréducteurs (Bonfiglioli) pour obtenir les meilleures performances de coupe.

La recherche de partenaires stratégiques pour la production interne, l'attention et le soin du détail lors de la production de nos machines caractérisent Imet depuis plus de 50 ans, ce qui en fait une marque reconnue et appréciée dans le monde entier.

ESP La producción de nuestras máquinas se lleva a cabo íntegramente en Italia en el sitio de Cisano Bergamasco. Nuestro objetivo es ofrecer solo lo mejor a nuestros socios, así que para poder ofrecer soluciones de vanguardia solo utilizamos materiales, herramientas, componentes y maquinaria de alta calidad: centros de mecanizado profesionales (Okuma) para el procesamiento mecánico; máquinas profesionales para cortar y doblar chapa (Bystronic); componentes eléctricos de alta fiabilidad (Schneider); y motorreductores (Bonfiglioli) para obtener el mejor rendimiento de corte.

La búsqueda de socios estratégicos para la producción interna, la atención al más mínimo detalle durante la producción de nuestras máquinas ha caracterizado a Imet durante más de 50 años, convirtiéndola en una marca reconocida y apreciada por la confiabilidad y eficiencia de nuestras máquinas en todo el mundo.





ENG - We employ more than 60 people in different areas (Production, Painting, Quality Control, Warehouse, Technical Department, Research&Development, Sales Department) each focused on bringing the solution for your needs.

ITA - Oltre 60 persone, divise in diversi reparti (Produzione, Verniciatura, Controllo Qualità, Magazzino, Ufficio Tecnico, Ricerca&Sviluppo, Ufficio Commerciale), lavorano quotidianamente per trovare la miglior soluzione per i tuoi bisogni.

FRA - Plus de 60 personnes, réparties en différents services (Production, Peinture, Contrôle Qualité, Entrepôt, Bureau Technique, Recherche & Développement, Bureau Commercial), travaillent au quotidien pour trouver la meilleure solution pour vos besoins.

ESP - Más de 60 personas, divididas en diferentes departamentos (Producción, Pintura, Control de Calidad, Almacén, Departamento Técnico y Departamento Comercial), trabajan diariamente para encontrar la mejor solución para sus necesidades.



IMET es consciente de su papel y participa en diversos programas dedicados a mejorar el medio ambiente y la sociedad que lo rodea. Desde hace varios años la empresa utiliza únicamente energía procedente de fuentes renovables y certificadas; Imet también presta gran atención al tema de la eliminación de residuos, especialmente los residuos metálicos, tratando de mantener un bajo impacto ambiental mediante el reciclaje de todos los materiales de desecho resultantes de nuestras líneas de producción. La atención a su papel social queda demostrada por los programas de bienestar de la empresa y los programas de integración de los jóvenes en su plantilla a través de una serie de colaboraciones con escuelas locales.

ITA IMET è consapevole del proprio ruolo ed è impegnata in diversi programmi dedicati a migliorare l'ambiente e la società che la circonda. Da diversi anni l'azienda utilizza solamente energie provenienti da fonti rinnovabili e certificate; Imet inoltre pone grande attenzione al tema dello smaltimento dei rifiuti, in particolare modo metallici, cercando di mantenere un basso impatto ambientale tramite il riciclo di tutti i materiali di scarto risultanti dalle nostre linee di produzione. L'attenzione al proprio ruolo sociale è testimoniata dai programmi di welfare aziendale e dai programmi di inserimento dei giovani nel proprio organico tramite una serie di collaborazioni con le scuole del territorio.

FRA IMET est consciente de son rôle et s'engage dans différents programmes dédiés à l'amélioration de l'environnement et de la société qui l'entoure. Depuis plusieurs années, l'entreprise utilise uniquement de l'énergie provenant de sources renouvelables et certifiées; Imet accorde également une grande attention à la question de l'élimination des déchets, en particulier des déchets métalliques, en essayant de maintenir un faible impact environnemental grâce au recyclage de tous les déchets résultant de nos lignes de production. L'attention portée à son rôle social est démontrée par les programmes sociaux de l'entreprise et les programmes d'intégration des jeunes dans son personnel à travers une série de collaborations avec les écoles locales.

ESP IMET is aware of its role and is involved in various programs dedicated to improving the environment and society around it. For several years, the company has only used energy from renewable and certified sources; Imet also pays great attention to the issue of waste disposal, especially metal, trying to maintain a low environmental impact by recycling all waste materials resulting from our production lines. Attention to its social role is demonstrated by corporate welfare programs and programs for integrating young people into its workforce through a series of collaborations with local schools.





# Customer Care

ENG

## TECHNICAL SUPPORT

Our team of experts and engineers is at your disposal and will help you to improve your user experience and find the better solutions to your needs.

## SPARE PARTS

Thanks to our internal warehouse and efficient personnel, we ship every spare part all around the world.

## COMMERCIAL ASSISTANCE

Are you looking for Imet dialer in your region? Do you have a big project and you don't know how to do it? Contact our Sales team and find the best customized solution!

ITA

## ASSISTENZA TECNICA

Contattaci per trovare la soluzione migliore e più efficace per il tuo problema: il nostro team di tecnici è a tua disposizione per ogni tua esigenza.

## RICAMBISTICA

Richiedi il tuo ricambio, garantiamo la spedizione di tutti i ricambi dall'ordine in Italia e nel mondo.

## ASSISTENZA COMMERCIALE

Cerchi il nostro rivenditore o rappresentante a te più vicino? Hai un progetto particolare e non sai come realizzarlo?

FRA

## SOUTIEN TECHNIQUE

Notre équipe d'experts et d'ingénieurs est à votre écoute et vous aidera à améliorer votre expérience utilisateur et à trouver les meilleures solutions à vos besoins.

## PIÈCES DE RECHANGE

Grâce à notre entrepôt interne et à notre personnel efficace, nous expédions toutes les pièces de rechange dont vous pourriez avoir besoin dans le monde.

## ASSISTANCE COMMERCIALE

Recherchez-vous un numéroteur Imet dans votre région? Vous avez un gros projet et vous ne savez pas comment le faire? Contactez notre équipe commerciale et trouvez la meilleure solution personnalisée!

ESP

## SOPORTE TÉCNICO

Nuestro equipo de expertos e ingenieros está a tu disposición y te ayudará a mejorar tu experiencia de usuario y encontrar las mejores soluciones a tus necesidades.

## PIEZAS DE REPUESTO

Gracias a nuestro almacén interno y personal eficiente, enviamos todos los repuestos a todo el mundo.

## ASISTENCIA COMERCIAL

¿Está buscando un marcador Imet en su región? ¿Tienes un gran proyecto y no sabes cómo hacerlo? ¡Contacta con nuestro equipo comercial y encuentra la mejor solución personalizada!



# Bridge 4 Companies

[www.bridgefourcompanies.com](http://www.bridgefourcompanies.com)

ENG IMET is part of Bridge 4 Companies, a group of 4 enterprises that operate in the world of metalworking, each focused on innovation, constant research for state of the art solutions and customer satisfaction. Together with Imet, the holding's core is composed by CEA WELD (worldwide brand focused on professional welding systems), LAMETEC (supplier of metal sheets) and TECNOROBOT (customized, automatic and integrated robotized solutions). All the companies are located in Northern Italy on the shores of Adda river, the ideal environment to create a network devoted to provide you the best and more innovative solutions. Together we made a group made by more than 200 people with distribution network spread in more than 100 countries worldwide and all the main international markets.

FRA IMET fait partie de Bridge 4 Companies, un groupe de 4 entreprises actives dans le travail des métaux qui place l'innovation, la recherche et l'attention aux besoins des clients au centre de ses activités. Avec nous, le groupe est composé de CEA WELD (entreprise leader dans la fourniture de machines à souder professionnelles), LAMETEC (spécialisée dans le traitement de la tôle) et TECNOROBOT (recherche et développement de systèmes robotiques et de solutions automatisées intégrées). Les 4 entreprises, toutes situées le long de la rivière Adda, sont unies par la passion et la recherche constante de solutions de pointe, forment un groupe de plus de 200 collaborateurs et présent dans plus de 100 pays et sur tous les grands marchés internationaux.

ITA IMET è parte di Bridge 4 Companies, un gruppo di 4 aziende attive nella lavorazione dei metalli che fa dell'innovazione, della ricerca e dell'attenzione verso le necessità del cliente il punto principale della propria attività. Insieme a noi, il gruppo è composto da CEA WELD (società leader nella fornitura di saldatrici professionali), LAMETEC (specializzata nella lavorazione della lamiera) e TECNOROBOT (ricerca e sviluppo di sistemi robotici e soluzioni automatizzate integrate). Le 4 aziende, tutte posizionate lungo il corso del fiume Adda, sono unite dalla passione e dalla costante ricerca di soluzioni all'avanguardia, costituiscono un gruppo con oltre 200 impiegati e presente in oltre 100 paesi e su tutti i principali mercati internazionali.

ESP IMET forma parte de Bridge 4 Companies, un grupo de 4 empresas metalmeccánicas que hacen de la innovación, la investigación y la atención a las necesidades del cliente el eje principal de su negocio. Junto a nosotros, el grupo está formado por CEA WELD (empresa líder en el suministro de máquinas de soldar profesionales), LAMETEC (especializada en el procesamiento de chapa) y TECNOROBOT (investigación y desarrollo de sistemas robóticos y soluciones automatizadas integradas). Las 4 empresas, todas ubicadas a lo largo del río Adda, unidas por la pasión y la búsqueda constante de soluciones de vanguardia, forman un grupo con más de 200 empleados y presente en más de 100 países y en los principales mercados internacionales.

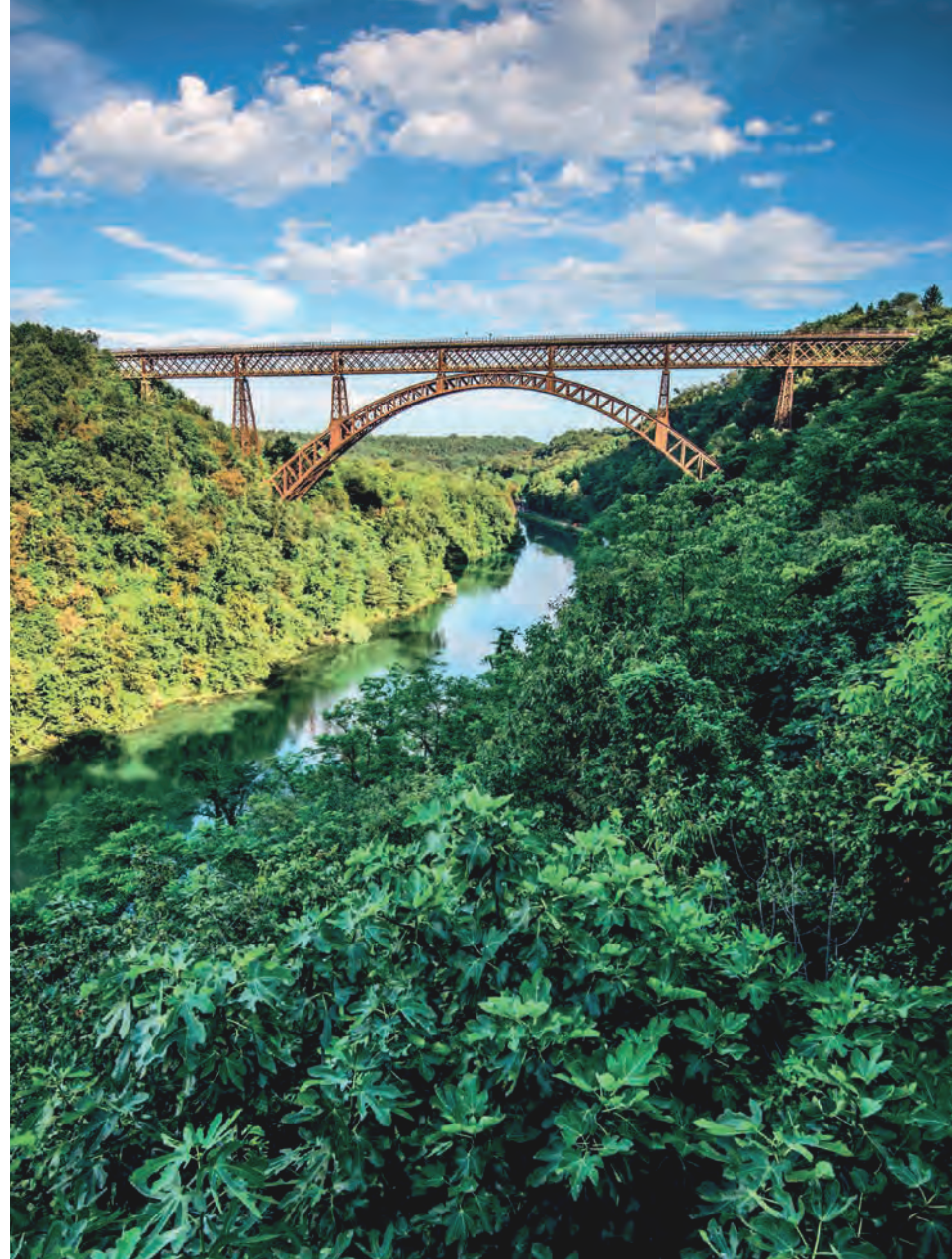

Paderno Bridge, Italy

**CEA S.p.a.**

Tel. +39 0341 22322

E-mail: [cea@ceaweld.com](mailto:cea@ceaweld.com)

Sito web: [www.ceaweld.com](http://www.ceaweld.com)

**Tecnorobot S.r.l.**

Tel. +39 039 9515022

E-mail: [info@tecnorobot.com](mailto:info@tecnorobot.com)

Sito web: [www.tecnorobot.com](http://www.tecnorobot.com)

**Lametec S.r.l.**

Tel. +39 0341 223206

E-mail: [lametec@ceaweld.com](mailto:lametec@ceaweld.com)

# Make your production process more efficient

## Industry 4.0 Ready

**ENG** In over 50 years of activity, we've been offered to our clients state-of-the-art, innovative and advanced solutions regarding the cutting process, both mechanical and software. Our aim has always been to provide professional tools that could optimize our partners workflow and improve the user-experience with our machines; we always look for the best to offer great efficiency, reliability and high cutting performances. Together with the research for the best mechanical solutions, our engineers daily works on new customer-oriented software innovations; thanks to our commitment, we recently introduced a series of new tools dedicated to the optimization of the cutting process.

**ITA** Da oltre 50 anni offriamo ai nostri clienti soluzioni e tecnologie all'avanguardia e innovative, dedicate all'ottimizzazione del flusso di lavoro dei nostri partner: il nostro obiettivo è di fornire strumenti professionali di qualità, di grande efficienza e affidabilità, che possano migliorare l'esperienza d'utilizzo delle nostre macchine. Accanto alla costante ricerca per soluzioni meccaniche e strutturali all'avanguardia, il nostro team di ingegneri è attivo nello sviluppo di soluzioni innovative per la parte software, introducendo nuovi strumenti di gestione del processo di taglio.

**FRA** Depuis plus de 50 ans, nous proposons à nos clients des solutions et technologies de pointe et innovantes, dédiées à l'optimisation du flux de travail de nos partenaires: notre objectif est de fournir des outils de qualité professionnelle, d'une grande efficacité et fiabilité, permettant d'améliorer l'expérience d'utilisation de nos machines. Parallèlement à la recherche constante de solutions mécaniques et structurelles à l'avant-garde, notre équipe d'ingénieurs est active dans le développement de solutions innovantes pour la partie logicielle, en introduisant de nouveaux outils de gestion du processus de coupe.

**ESP** Durante más de 50 años de actividad, hemos ofrecido a nuestros clientes soluciones de vanguardia, innovadoras y avanzadas para el proceso de corte, tanto en el aspecto mecánico del mismo como en el software. Nuestro objetivo siempre ha sido proporcionar herramientas profesionales que puedan optimizar los procesos productivos de nuestros socios y mejorar el rendimiento obtenido por nuestros clientes con nuestras máquinas; buscamos siempre lo mejor para ofrecer una gran eficiencia, fiabilidad y altas prestaciones de corte.



### COMPATIBLE WITH:

CUBO 300-350-400 NC  
FLAT E BOX  
SIRIO 370 AF-NC  
VELOX 350 AF-NC  
VELOX 350 AF-NC 90°

H 650 NC  
H 800 NC  
H1200 NC  
KTECH 352  
KTECH 502  
KTECH 652  
KTECH 802  
KTECH 1202  
XSMART3  
XSMART4  
XT4  
XT5  
XT6



**ON REQUEST  
A RICHIESTA  
EN OPCION  
SUR DEMANDE**

**ONELOAD KIT**

**CONFIGURATION** for INDUSTRY 4.0 READY  
**CONFIGURAZIONE** per INDUSTRY 4.0 READY  
**CONFIGURACION** para INDUSTRY 4.0 READY  
**CONFIGURATION** pour INDUSTRY 4.0 READY

- **IMET AUTOMATIC BANDSAW  
SEGATRICE AUTOMATICA IMET  
SCIE A RUBAN AUTOMATIQUE IMET  
SIERRA DE CINTA AUTOMATICA IMET**
- +
- **DATA LOGGER  
+  
software**
- **SAWPROGRAM  
+  
web app**
- **SAWFACTORY  
+**
- **REALTIME FOR MES**



**ENG** È possibile collegare in rete più macchine  
**ITA** It is possible to network multiple machines  
**FRA** Es posible conectar en red varias máquinas  
**ESP** Il est possible de mettre en réseau plusieurs machines



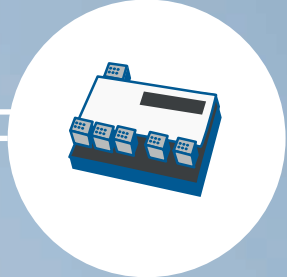
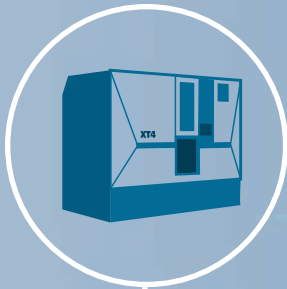

**ECOHOST-AMSTERDAM  
DATA LOGGER**



**CONNECTION TO LOCAL  
NETWORK**



**PROGRAMMING SOFTWARE  
SAW PROGRAM**

**License for company PC**

- Create a cutting program
- Modify a cutting program
- Import file DSTV and DSTV+
- Convert file DSTV and DSTV+
- Import from LogiBARRE software (nesting)
- Convert file LogiBARRE software (nesting)
- import file .csv
- Transfer cutting program with USB key



**MONITORING WEB APP  
SAW FACTORY**

**Compatible with all devices**

- Program progress monitoring
- Tool life monitoring
- Export of cuts made
- Export of event log (alarms, positioning)
- Download saw efficiency statistics
- Download machine usage reports
- Access remote support
- Read and change set parameters
- Read and change set parameters for troubleshooting

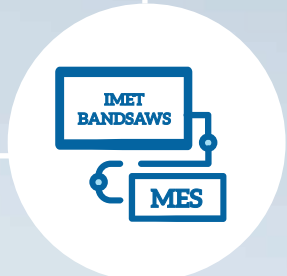

**REALTIME  
KIT FOR MES**

**Connect your bandsaw to your MES  
by webservice for real time information**

- Machine status
- Cutting cycle progressing
- Number of cut pieces

# GBS 130 GBS 171

PREMIUM LINE IMET



## GBS 130

0°		0	130	130	130X125
45°		-	95	95	95X95
60°		-	60	60	60X50

Blade dimensions	1440 x 13 x 0.65 mm
Blade Motor Power	1.2 kW - 230 V
Blade speed	30 ± 80 m/min

## GBS 171

0°		0	172	170	170X170
45°		-	130	130	130X130
60°		-	85	80	80X90

Blade dimensions	2035 x 20 x 0.9 mm
Blade Motor Power	1.5 kW - 230 V
Blade speed	30 ± 80 m/min



### GBS 130

B 350 mm  
L 700 mm  
H 450 mm  
Kg 19



### GBS 171

B 430 mm  
L 1000 mm  
H 498 mm  
h 845 mm  
Kg 38

## imet GBS 130 - GBS 171

ENG GBS 130 and GBS 171 are the manual bandsaws suitable to cut from 0° to 60° left, perfect working tools for small carpentry works and building sites.

- Easy to transport on building sites and easy to use in every small mechanic workshop thanks to the start-stop button on the handle, compact size and easy sawframe stop.
- Metal blade guides with lateral guide bearing.
- High performance 220 volt monophase motor with continuous blade speed regulation and double protection against overheating and voltage overloading.
- Frontal blocking vice with handle to set angle and 65mm / 90mm jaws.
- Version 171 has column and coolant pump.

ITA GBS 130 e GBS 171 sono le segatrici manuali a nastro per tagli da 0° a 60° a sinistra, gli strumenti ideali per tagli di piccola carpenteria e per installatori.

- Grande trasportabilità per utilizzo nei cantieri e in ogni piccola officina meccanica e facilità d'uso grazie al pulsante d'avviamento sull'impugnatura, pratico bloccaggio dell'arco.
- Pattini guidalama con cuscinetti laterali di guida.
- Motore ad alte prestazioni da 220 volt monofase con regolazione continua della velocità della lama e doppia protezione contro surriscaldamenti e sovraccarichi di tensione.
- Morsa di bloccaggio frontale con leva per diverse angolazioni e ganasce di 65mm/95mm.
- Colonna e pompa per liquido refrigerante di serie solo per GBS 171.

FRA GBS 130 et GBS 171 sont les scies à ruban manuelles pour coupes de 0° jusqu'à 60° à gauche, outils idéels pour petite charpente et travaux d'installateur









- Très pratique à transporter pour l'utilisation dans les chantiers e dans tout genre de petit usine mécanique, facilité d'utilisation grâce au bouton-poussoir de démarrage sur la poignée, blocage pratique de l'archet de coupe.
- Patins guide-lame avec roulements latéraux de guidage.
- Moteur 220 Volt à hautes performances, monophasé avec réglage continu de la vitesse de la lame et protection double contre surchauffe et surcharges de tension.
- Étau de serrage frontal avec levier pour angles différents et mâchoires de 65mm/95mm.
- Colonne et pompe pour fluide réfrigérant de série seulement pour GBS 171.

ESP GBS 130 y GBS 171 son sierras de cinta manuales para el corte de 0° a 60°, ideal para pequeños trabajos de carpintería metálica y para instaladores.

- Fácil de transportar a lugares de construcción y a pequeños talleres. Tamaño compacto, práctico bloqueo del arco y pulsador de inicio-paro en la empuñadura.
- Patines guía con rodamientos, para el guiado de la cinta.
- Motor de altas prestaciones 220V monofásico con regulación electrónica de la velocidad de la cinta, doble protección contra sobrecalentamiento y sobrecarga de corriente.
- Ajuste rápido de ángulos intermedios y mordaza frontal de altura 65mm(95mm en GBS 171).
- Electrobomba para lubricante de corte y base, están incluidos en el modelo GBS 171.

OPTIONAL see on page 94: 35 | STANDARD GBS 171 see on page 94: 78

GBS 185

					
0°		80	185	180	200X150
45°		-	110	110	110X110
45°		-	70	70	70X70

Blade dimensions	2085 x 20 x 0,9 mm
Blade Motor Power	0,8 kW
Blade speed	30-60 m/min



# GBS 185 GBS 185 GH

PREMIUM LINE IMET

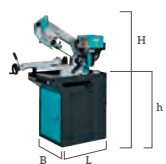

**GBS 185**  
B 600 mm  
L 1200 mm  
H 1700 mm  
h 900 mm  
Kg 205  
Kg 215 (GH)

OPTIONAL see on page 94: 01 - 03 - 15 - 16 - 35

**ENG GBS 185 (also available in GH-autocut version) is the manual bandsaw suitable to cut up to 60° on the left in every mechanic workshop and to realize small carpentry works.**

- Cast-iron sawframe with 42° inclination to reduce strain and stress on the blade, which has high tension (1000kg/cm<sup>2</sup>) so that the cut will be as fast and accurate as possible.
- Machine is equipped with an easy stops system at 0°, 45° and 60° with lever for other angles. Easy start-stop system with button on the handler to optimize cutting times and workflow.
- Perfect blade alignment provided by metal guides with lateral guide bearings. 260mm pulleys and frontal blocking vice with 95mm jaws height.
- The gravity cut in the GH version is managed 3-position selector for:
  - Manual cutting with descent brake
  - Quick approach to the material
  - Automatic cutting with independent descent at adjustable speed and adjustable stop microswitch at the end of the cut

**ITA GBS 185 (disponibile anche nella versione GH taglio autonomo) è la segatrice a nastro manuale ideale per tagli di piccola carpenteria e manutenzione, per tagli fino a 60° sinistra.**

- Arco in ghisa inclinato di 42° per ottenere una minima torsione della lama. Alta tensione del nastro (1000 kg/cm<sup>2</sup>) per ottenere la massima precisione e mantenere elevata la velocità di esecuzione.
- Il sistema di battute registrabile a 0°, 45° e 60° è dotato di leva di bloccaggio per altre angolature. Facile utilizzo grazie a pulsante d'avviamento sull'impugnatura per ottimizzare tempi e modalità di taglio.
- Allineamento ottimale della lama tramite pattini guidalama con cuscinetti laterali di guida. Pulegge da 260 mm, morsa di bloccaggio rapido frontale, altezza ganasce 95 mm.
- Il taglio autonomo nella versione GH è gestito da selettore a 3 posizioni per:
  - Taglio manuale con freno di discesa
  - Avvicinamento rapido al materiale
  - Taglio automatico con discesa autonoma a velocità regolabile e microinterruttore regolabile di arresto a fine taglio

**FRA GBS 185 (disponibile en version GH à coupe autonome) est la scie à ruban manuelle idéale pour coupes de petite charpente et travaux d'entretien, utilisable pour coupes jusqu'à 60° à gauche.**

- Archet en fonte incliné de 42° pour obtenir une torsion minimale du ruban. Tension élevée du ruban (1000 kg/cm<sup>2</sup>) pour atteindre la précision maximale.
- Le système de butées réglables à 0°, 45° et 60° est équipé de levier de blocage pour angles différents. Facilité d'utilisation grâce au bouton-poussoir de démarrage sur la poignée qui permet d'optimiser temps et modalité des coupes.
- Alignement optimal de la lame par patins guide-lame avec roulements latéraux de guidage. Poulies de 260 mm, étau frontal à serrage rapide, hauteur des mâchoires 95 mm.
- Sur la version GH la coupe autonome est gérée par sélecteur à 3 positions pour:
  - Coupe manuelle avec freinage de descente
  - Approche rapide au matériau
  - Coupe automatique avec descente autonome à vitesse réglable et microinterrupteur réglable d'arrêt à fin coupe

**ESP GBS 185 (también disponible en versión GH-autocut) sierra de cinta manual para el corte de 0° a 60° a la izquierda, ideal para cualquier taller mecánico que realice pequeños trabajos de carpintería metálica.**

- Arco de fundición con inclinación de 42° para reducir el esfuerzo de la cinta, la cual se somete a una tensión (1000kg/cm<sup>2</sup>), para que el corte sea lo más rápido y preciso posible.
- Esta equipada con topes de ajuste rápido para los ángulos 0°, 45° y 60° pulsador de inicio-paro en la empuñadura para optimizar el tiempo de corte y trabajo.
- Perfecta alineación y guiado de la cinta mediante patines guía con rodamientos. Poleas de diámetro 260mm y mordaza con bloque frontal de altura 95mm.
- La versión GH-autocut permite al operario 3 funciones, mediante un selector:
  - Corte manual con regulación de la velocidad de bajada del arco.
  - Aproximación rápida del arco hasta el material.
  - Corte automático con regulación de la velocidad de bajada del arco. La bajada se realiza por el peso del arco y para al final del corte por final de carrera.

## GBS 185 - GBS 185 GH









# GBS 218 GBS 218 GH GBS 240 GH

PREMIUM LINE IMET









GBS 218 - GBS 218 GH

					
0°		150	220	210	230X185 250X110
45°		-	150	150	150X210
60°		-	90	90	90X100

Blade dimensions	2455 x 27 x 0,9 mm
Blade Motor Power	1,2 kW
Blade speed	35-70 m/min

GBS 240 GH

					
0°		150	240	230	270X230
45°		-	210	200	200X230
60°		-	130	130	130X200

Blade dimensions	2730 x 27 x 0,9 mm
Blade Motor Power	1,2 kW
Blade speed	35-70 m/min

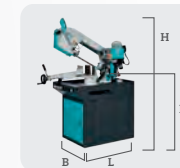

GBS 218	GBS 240 GH
B 680 mm	B 680 mm
L 1400 mm	L 1400 mm
H 1800 mm	H 1800 mm
h 900 mm	h 900 mm
Kg 240	Kg 260
Kg 255 (GH)	

## imet GBS 218 - GBS 218 GH - GBS 240 GH

ENG GBS 218, 218 GH and 240 GH are gravity cut and manual reliable bandsaws that can be the perfect working tool for small size batch production of tubes, profiles and full material with the possibility to cut up to 60° on the left.

- Cast-iron sawframe with 42° inclination to reduce strain and stress on the blade, which has high tension (1500kg/cm<sup>2</sup>) so that the cut will be as fast and accurate as possible.
- It's very easy to set the right cutting angle with the easy stops system (0°, 45°, 60°) and a practical blocking lever to set other angles.
- Start-stop button on the handler to optimize user's workflow. Machines are also equipped with control LED to know if the machine is working correctly, undervoltage coil and measurement rod for batch production.
- Perfect blade alignment provided by metal guides with lateral guide bearings. Frontal blocking vice with 95mm jaws height.
- The gravity cut in the GH version is managed by 3-position selector for:
  - Manual cutting with descent brake
  - Quick approach to the material
  - Automatic cutting with independent descent at adjustable speed and adjustable stop microswitch at the end of the cut

ITA Le segatrici GBS 218, 218 GH e 240 GH sono macchine manuali e a gravità, di grande affidabilità e versatilità per produzioni in serie di piccola carpenteria per tubi, profilati e pieni fino a 60° a sinistra.

- Arco in ghisa, inclinato di 42° per minima torsione della lama, con elevata tensione del nastro (1500 kg/cm<sup>2</sup>) per massima precisione e velocità di taglio.
- Facile impostazione dell'angolo di taglio tramite sistema di battute registrabili a 0°, 45° e 60° e leva di bloccaggio per angoli diversi.
- Avviamento tramite pulsante, sull'impugnatura per ottimizzare i tempi di taglio. È presente un LED di controllo del funzionamento e una bobina di minima tensione. Le macchine sono dotate anche di asta di riscontro per la produzione in serie.
- L'allineamento ottimale della lama è garantito dai pattini guidalama con inserti in metallo duro e cuscinetti laterali di guida. Morsa di bloccaggio rapido frontale, altezza ganasce 95 mm.
- Il taglio autonomo nella versione GH è gestito da selettore a 3 posizioni per:
  - Taglio manuale con freno di discesa
  - Avvicinamento rapido al materiale
  - Taglio automatico con discesa autonoma a velocità regolabile e microinterruttore regolabile di arresto fine taglio

FRA GBS 218, 218 GH et 240 GH sont scies manuelles et à gravité qui offrent une grande fiabilité et versatilité pour productions en série de petite charpente de tubes, profils et solides jusqu'à 60° à gauche.









- Archet en fonte, incliné de 42° pour une torsion minimale de la lame, avec tension élevée du ruban (1500kg/cm<sup>2</sup>) pour précision maximale et haute vitesse de coupe.
- Réglage facile de l'angle de coupe par système de butées réglables à 0°, 45° et 60° et levier de blocage pour angles différents.
- Démarrage par bouton-poussoir sur la poignée pour optimiser les temps de coupe. Avec LED de contrôle du fonctionnement et bobine à minimum de tension. Les machines sont équipées également de tige de butée pour la production en série.
- L'alignement optimal de la lame est assuré par patins guide-lame avec éléments en métal dur et roulements latéraux de guidage. Etau frontal à serrage rapide, hauteur des mâchoires 95 mm.
- Sur la version GH la coupe autonome est gérée par sélecteur à 3 positions pour:
  - Coupe manuelle avec freinage de descente
  - Approche rapide au matériau
  - Coupe automatique avec descente autonome à vitesse réglable et microinterruteur réglable d'arrêt à fin coupe

OPTIONAL see on page 94: 01 - 03 - 15 - 16 - 35

ESP GBS 218, 218 GH and 240 GH son sierras manuales y versión GH-autocut. La herramienta perfecta para la producción de pequeñas serie de corte de tubos, perfiles y macizos de 0° a 60° a la izquierda.

- Arco de fundición con inclinación de 42° para reducir el esfuerzo de la cinta, la cual se somete a una tensión(1500kg/cm<sup>2</sup>), para que el corte sea lo más rápido y preciso posible.
- Ajuste sencillo del ángulo de corte y palanca de bloqueo. Esta equipada con topes de ajuste rápido para los ángulos 0°, 45° y 60°.
- Pulsador de inicio-paro en la empuñadura para optimizar el tiempo de corte y trabajo. Equipada con luminoso LED que indica máquina en tensión y en condiciones de trabajo.
- Perfecta alineación y guiado de la cinta mediante patines guía de metal duro con rodamientos. Mordaza con bloque frontal de altura 115mm.
- La versión GH-autocut permite al operario 3 funciones, mediante un selector:
  - Corte manual con regulación de la velocidad de bajada del arco.
  - Aproximación rápida del arco hasta el material.
  - Corte automático con regulación de la velocidad de bajada del arco. La bajada se realiza por el peso del arco y para al final del corte por final de carrera.

GBS 242 GH

					
0°		150	250	210	290X210
45°		-	170	170	170X170
45°		-	220	200	210X200
60°		-	140	130	140X130
Blade dimensions		2965 x 27 x 0.9 mm			
Blade Motor Power		1.1/1.3 kW			
Blade speed		35/70 m/min			



# GBS 242 GH

PREMIUM LINE IMET

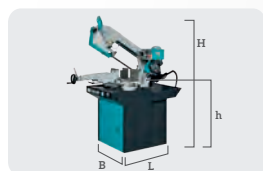

**GBS 242 GH**  
 B 1500 mm  
 L 1250 mm  
 H 1700 mm  
 h 940 mm  
 Kg 290

OPTIONAL see on page 94: 01 - 03 - 80 - 81 - 35

**ENG** The gravity autocut bandsaw GBS 242 GH is a professional and reliable working tool for small and medium sized production of bars and profiles for carpentry and workshops. The machine is suitable to cut both on right (up to 45°) and left (up to 60°).

- The cast-iron sawframe is canted so that the blade doesn't suffer any strain even on wider profiles and, together with the high blade tension (1500kg/cm<sup>2</sup>), allows to have high cutting performances.
- Wide working table rotating with the sawframe (with recirculating ballscrews) to ease the rotation and to prevent any damages or incisions on the plate.
- Like all the easy to use IMET machines, GBS has an easy stops system at set angles (0°, 45° and 60°) with lever to lock others.
- The vice slides on the working table upon adjustable guides: this structure allows to have a fast material approach while blocking the profile.
- Blade is protected for security with a metal protection that guarantees easy access for maintenance. Perfect blade alignment provided by metal guides with lateral guide bearings.
- The gravity cut in the GH version is managed by 3-position selector for:
  - Manual cutting with descent brake
  - Quick approach to the material
  - Automatic cutting with independent descent at adjustable speed and adjustable stop microswitch at the end of the cut

**ITA** La segatrice a discesa controllata GBS 242 GH è uno strumento di lavoro versatile e di grande affidabilità per piccole e medie produzioni in serie sia meccanica che di carpenteria. GBS 242 GH può tagliare sia a destra (fino a 45°) che a sinistra (fino a 60°).

- L'arco in ghisa è inclinato rispetto al piano di lavoro con elevata tensione del nastro (1500 kg/cm<sup>2</sup>) per la massima precisione di taglio.
- Ampio piano di lavoro con rotazione solidale all'arco incisioni, dello stesso, su ralla a sfere per facilitare la rotazione.
- Sistema a battute registrabili a 0°, 45° e 60° scala graduata per altre angolazioni di taglio per la massima precisione di taglio.
- La morsa, scorrevole trasversalmente sul piano di lavoro su guide registrabili, garantisce il rapido accostamento al materiale.
- La lama è protetta da un carter coprilama incernierato per rapida e facile sostituzione lama. I pattini guidalama con inserti in metallo duro e cuscinetti anteriori garantiscono l'allineamento ottimale prima e durante il taglio.
- Il taglio autonomo nella versione GH è gestito selettore a 3 posizioni per:
  - Taglio manuale con freno di discesa
  - Avvicinamento rapido al materiale
  - Taglio automatico con discesa autonoma a velocità regolabile e microinterruttore regolabile di arresto a fine taglio

**FRA** La scie à descente assistée GBS 242 GH est un outil de travail versatile et de grande fiabilité pour productions petites et moyennes en série de mécanique et de charpente. GBS 242 GH peut couper soit à droite (jusqu'à 45°), soit à gauche (jusqu'à 60°).

- L'archet en fonte est incliné par rapport au plan de travail, avec tension élevée du ruban (1500 kg/cm<sup>2</sup>) pour précision maximale de coupe.
- Large plan de travail pivotant avec l'archet pour éviter gravures, soutenu par couronne à bille afin de faciliter la rotation.
- Système de butées réglables à 0°, 45° et 60°, échelle graduée pour angles de coupe différents, pour une précision maximale de coupe.
- L'étau, coulissant de façon transversale sur le plan de travail par guides réglables, garantit l'approche rapide au matériau.
- La lame est protégée par carter protège-lame avec charnières, pour un remplacement facile de la lame. Les patins guides-lame avec parties en métal dur et roulements assurent l'alignement optimal de la lame avant et après la coupe.
- Sur la version GH la coupe autonome est gérée par interrupteur magnétothermique et bobine à minimum de tension, et bouton-poussoir d'urgence, sélecteur à 3 positions pour:
  - Coupe manuelle avec freinage de descente
  - Approche rapide au matériau
  - Coupe automatique avec descente autonome à vitesse réglable et microinterruteur réglable d'arrêt à fin coupe

**ESP** La sierra GBS 242 GH-AUTOCUT es adecuada para la producción de pequeñas y medianas series de corte de tubos, perfiles y barras. La máquina es adecuada para cortar a la derecha (hasta 45°) y a la izquierda (hasta 60°).

- Arco de fundición diseñado para reducir el esfuerzo de la cinta, la cual se somete a una tensión (1500kg/cm<sup>2</sup>), para que el corte sea lo más rápido y preciso posible.
- La amplia mesa de trabajo, gira simultaneamente con el arco (mediante un sistema de "recirculación a bolas"), para evitar daños y colisiones.
- De fácil manejo, ajuste sencillo del ángulo de corte y palanca de bloqueo. Esta equipada con topes de ajuste rápido para los ángulos 0°, 45° y 60°.
- La mordaza se desplaza sobre la mesa con sistema de guías ajustables, rápida colocación y bloqueo del material.
- Protección de seguridad para la cinta, de fácil acceso para tareas de mantenimiento. Perfecta alineación y guiado de la cinta mediante patines guía de metal duro con rodamientos.
- La versión GH-AUTOCUT permite al operario 3 funciones, mediante un selector:
  - Corte manual con regulación de la velocidad de bajada del arco.
  - Aproximación rápida del arco hasta el material.
  - Corte automático con regulación de la velocidad de bajada del arco. La bajada se realiza por el peso del arco y para al final del corte por final de carrera.

# GBS 242 GH





# BS 300/60 BS 300/60 GH

PREMIUM LINE IMET



BS 300/60

0°		180	255	240	300X180	
45°		-	210	190	200X160	
60°		-	135	110	130X100	

Blade dimensions	2765 x 27 x 0.9 mm
Blade Motor Power	1.5/1.8 kW
Blade speed	35/70 m/min

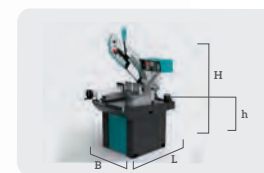

**BS 300/60**  
B 900 mm  
L 1700 mm  
H 1860 mm  
h 940 mm  
Kg 289  
Kg 308 (GH)

## imet BS 300/60 - BS 300/60 GH

**ENG** BS 300/60 is a manual bandsaw (available also in the GH autocut version) dedicated to realize small and medium batch production for carpentry. The machine is suitable to cut up to 60° on the left, a easy to use working tool for professional who need to cut a wide range of steels and cast-iron materials.

- Rigid sawframe with tubular section, equipped with a motor-reducer produced in our firm with an hardened and cemented endless screw with high resistance bronze alloy crown.
- IMET bandsaws blade has high tension (1700kg/cm<sup>2</sup>) with canted blade to reduce strain and torsion on the band while cutting; a control microswitch automatically check the right blade tension and there is also a frontal regulation device.
- An easy automatic stops system (0°, 45° and 60° plus graded scale to set different angles) provides for the highest cutting accuracy and positioning precision during the process with a fast material blocking system to optimize the workflow.
- Safety start-stop system with button on the handler and functioning control led.
- The gravity cut in the GH version is managed by a magnetothermic switch and undervoltage coil, ammeter for motor absorption and emergency button, 3-position selector for:
  - Manual cutting with descent brake
  - Quick approach to the material
  - Automatic cutting with independent descent at adjustable speed and adjustable stop microswitch at the end of the cut

**ITA** BS 300/60 è la segatrice a nastro manuale (disponibile anche nella versione GH per taglio autonomo a gravità) per piccole e medie produzioni. La macchina può tagliare fino a 60° a sinistra ed è lo strumento di lavoro ideale per materiali a media durezza come acciai e ghise.

- Rigido arco in ghisa a sezione tubolare con riduttore prodotto internamente con vite senza fine cementata e temprata e corona in lega di bronzo ad alta resistenza.
- Tensione elevata del nastro (1700 kg/cm<sup>2</sup>) ed inclinazione della stessa per diminuire lo stress di torsione dell'utensile, sistema di controllo automatico della corretta tensione tramite microinterruttore di controllo e regolazione frontale.
- Sul piano di lavoro è presente un sistema a battute registrabili con arresti a 0°, 45° e 60°; la scala graduata permette di ottenere la massima precisione di taglio per ogni altra angolazione. La morsa è fissa con bloccaggio rapido al materiale
- La macchina è dotata di un sistema ad avviamento sicuro tramite pulsante in impugnatura e di un led di controllo del funzionamento.
- Il taglio autonomo nella versione GH è gestito da interruttore magnetotermico e bobina di minima tensione, amperometro per assorbimento motore e pulsante di emergenza, selettore a 3 posizioni per:
  - Taglio manuale
  - Taglio manuale con freno di discesa
  - Taglio automatico con discesa autonoma a velocità regolabile e microinterruttore regolabile di arresto a fine taglio

**FRA** BS 300/60 est la scie à ruban manuelle (disponible aussi en version GH pour coupe autonome à gravité) pour productions petites et moyennes. La machine peut couper jusqu'à 60° à gauche et, grâce à sa facilité d'utilisation, est l'outil de travail idéal pour matériaux de dureté moyenne comme aciers et fontes.

- Archet de coupe rigide en fonte à section tubulaire, avec réducteur de notre production, avec vis sans fin cimentée et trempée et couronne en alliage de bronze à haute résistance.
- Tension élevée du ruban (1700 kg/cm<sup>2</sup>) et inclinaison du ruban pour réduire l'effort de torsion, système automatique de contrôle de la tension de la lame par microinterruteur et réglage frontal.
- Sur le plan de travail se trouve un système de butées réglables avec arrêts à 0°, 45° et 60°, l'échelle graduée permet d'atteindre la précision maximale de coupe pour angles différents. Le fonctionnement inclut blocage rapide au matériau
- La machine est équipée d'un système de démarrage de sécurité par bouton-poussoir sur la poignée et de LED de contrôle du fonctionnement.
- Sur la version GH la coupe autonome est gérée par interrupteur magnétothermique et bobine à minimum de tension, ampèremètre d'absorption moteur et bouton-poussoir d'urgence, sélecteur à 3 positions pour:
  - Coupe manuelle
  - Coupe manuelle avec freinage de descente
  - Coupe automatique avec descente autonome à vitesse réglable et microinterruteur réglable d'arrêt à fin coupe









OPTIONAL see on page 94: 01 - 03 - 05 - 06 - 07 - 19 - 20 - 42 - 43 - 58 - 61 - 67

**ESP** La sierra manual BS 300/60 (también disponible en versión GH-AUTOCUT) es adecuada para la producción de pequeñas y medianas series en carpintería metálica. La máquina es adecuada para cortar a la izquierda (hasta 60°), una herramienta de trabajo fácil de usar para profesionales que necesitan cortar una amplia gama de aceros y materiales de hierro fundido.

- Arco rígido de sección tubular. Equipado con motor-reductor, fabricado en IMET, de husillo sin fin cementado y endurecido con corona de aleación bronce de alta resistencia.
- Arco diseñado para reducir el esfuerzo de la cinta, la cual se somete a una tensión (1700kg/cm<sup>2</sup>), para que el corte sea lo más rápido y preciso posible. Sistema frontal para el tensado de la cinta y final de carrera para verificar el correcto tensado.
- Ajuste sencillo del ángulo de corte y palanca de bloqueo. Esta equipada con topes de ajuste rápido para los ángulos 0°, 45° y 60°. Escala graduada para el ajuste de cualquier ángulo.
- Pulsador de inicio-paro en la empuñadura para optimizar el tiempo de corte y trabajo. Equipada con luminoso LED que indica máquina en tensión y en condiciones de trabajo.
- La versión GH-AUTOCUT permite al operario 3 funciones, mediante un selector:
  - Corte manual con regulación de la velocidad de bajada del arco.
  - Aproximación rápida del arco hasta el material.
  - Corte automático con regulación de la velocidad de bajada del arco que se realiza por el peso del arco y se detiene al final del corte al final del golpe.



## BS 300 PLUS

					
0°		180	255	240	300X180
45°		-	210	190	200X160
60°		-	135	110	130X100
45°		-	180	160	180X100
Blade dimensions		2765 x 27 x 0.9 mm			
Blade Motor Power		1.5/1.8 kW			
Blade speed		35/70 m/min			



# BS 300 PLUS BS 300 PLUS GH

PREMIUM LINE IMET

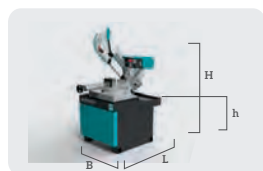

**BS 300 PLUS**  
B 900 mm  
L 1700 mm  
H 1860 mm  
h 950 mm  
Kg 329  
Kg 348 (GH)



LINK VIDEO

OPTIONAL see on page 94: 01 - 03 - 05 - 06 - 07 - 21 - 42 - 43 - 58 - 61 - 67

## BS 300 PLUS - BS 300 PLUS GH

**ENG BS 300 PLUS and PLUS GH are the manual and gravity autocut bandsaws suitable to cut both left (up to 60°) and right (45°). These machines are reliable working tools that can be used in every small and medium sized workshop for batch production of tubes, profiles and full materials.**

- Rigid sawframe with tubular section, equipped with a motor-reducer produced in our firm with an hardened and cemented endless screw with high resistance bronze alloy crown.
- IMET bandsaws has a high blade tension (1700kg/cm<sup>2</sup> on the BS 300 PLUS models) with canted blade to increase cutting performance and reduce the strain on the band. The machine has an automatic check of the right tension
- The material is fully supported by a wide cast-iron working plate (418mm wide and loaded pushing bearing) and it rotates in the same direction of the sawframe to avoid incision or wearing on it.
- BS 300 PLUS has an automatic and easy stops system (0°, 45° and 60°) to set the cutting angles while on the plate it's reported a graded scale for other angles: these tools allows to have the highest positioning and cutting accuracy and precision.
- Hard metal blade guides with frontal bearing help to always keep the best alignment while working. Easy maintenance and operator security thanks to metal blade protection.
- The gravity cut in the GH version is managed by a magnetothermal switch and undervoltage coil, ammeter for motor absorption and emergency button, 3-position selector for:
  - Manual cutting
  - Manual cutting with descent brake
  - Automatic cutting with independent descent at adjustable speed and adjustable stop microswitch at the end of the cut

**• ITA BS 300 PLUS è la segatrice a nastro manuale (disponibile anche in versione GH) per il taglio sia a destra che a sinistra (fino a 45° destra e 60° sinistra) di piccole e medie produzioni per meccanica e carpenteria, uno strumento versatile pensato per una vasta gamma di utilizzatori.**

- Rigido arco in ghisa a sezione tubolare con riduttore prodotto internamente con vite senza fine cementata e temprata e corona in lega di bronzo ad alta resistenza.
- Tensione elevata del nastro (1700 kg/cm<sup>2</sup>) ed inclinazione della stessa per diminuire lo stress di torsione dell'utensile, sistema di controllo automatico della corretta tensione tramite microinterruttore di controllo e regolazione frontale.
- Perfetto supporto del materiale grazie all'ampio piano di lavoro in ghisa (418 mm) con cuscinetto reggispinta precaricato con rotazione solidale all'arco per evitare incisioni o usura durante il taglio.
- Il posizionamento perfetto e con la massima accuratezza è garantito dal sistema di arresti automatici a 0°, 45° 60° a sinistra e 45° a destra e dalla scala graduata sul piano di lavoro.
- La lama è protetta da un carter coprilama incernierato per rapida e facile sostituzione lama. I pattini guidalama con inserti in metallo duro e cuscinetti anteriori garantiscono l'allineamento ottimale prima e durante il taglio.
- Il taglio autonomo nella versione GH è gestito da interruttore magnetotermico e bobina di minima tensione, amperometro per assorbimento motore e pulsante di emergenza, selettore a 3 posizioni per:
  - Taglio manuale
  - Taglio manuale con freno di discesa
  - Taglio automatico con discesa autonoma a velocità regolabile e microinterruttore regolabile di arresto a fine taglio

**FRA BS 300 PLUS est la scie à ruban manuelle (disponible également en version GH à gravité) pour coupe à droite et gauche (jusqu'à 45° à droite et 60° à gauche) de productions petites et moyennes en série de mécanique et de charpente. Un outil versatile conçu pour une grande variété d'utilisateurs.**

- Archet de coupe rigide en fonte à section tubulaire, avec réducteur de notre production, avec vis sans fin cimentée et trempée et couronne en alliage de bronze à haute résistance.
- Tension élevée du ruban (1700 kg/cm<sup>2</sup>) et inclinaison du ruban pour réduire l'effort de torsion, système automatique de contrôle de la tension de la lame par microinterruteur et réglage frontal.
- Soutien parfait du matériau grâce au large plan de travail en fonte (418 mm) avec palier de butée préchargé pivotant avec l'archet, afin d'éviter gravures ou abrasion pendant la coupe.
- Le positionnement parfait est assuré avec précision maximale par le système de arrêtes automatiques à 0°, 45°, 60° à gauche et 45° à droite, et par l'échelle graduée sur le plan de travail.
- La lame est protégée par carter protège-lame avec charnières, pour un remplacement facile de la lame. Les patins guides-lame avec parties en métal dur et roulements antérieurs assurent l'alignement optimal de la lame avant et après la coupe.
- Sur la version GH la coupe autonome est gérée par interrupteur magnétothermique et bobine à minimum de tension, ampèremètre d'absorption moteur et bouton-poussoir d'urgence, sélecteur à 3 positions pour:
  - Coupe manuelle
  - Coupe manuelle avec freinage de descente
  - Coupe automatique avec descente autonome à vitesse réglable et microinterruteur réglable d'arrêt à fin coupe

**ESP BS 300 PLUS y BS 300 PLUS GH-AUTOCUT son sierras cinta manual y AUTOCUT, adecuadas para cortar a la izquierda (hasta 60°) y a la derecha (hasta 45°). Perfecta para para la producción de pequeñas y medianas series de corte de tubos, perfiles y macizos**

- Arco rígido de sección tubular. Equipado con motor-reductor, fabricado en IMET, de husillo sin fin cementado y endurecido con corona de aleación bronce de alta resistencia.
- Arco diseñado para reducir el esfuerzo de la cinta, la cual se somete a una tensión (1700kg/cm<sup>2</sup>), para que el corte sea lo más rápido y preciso posible. Sistema frontal para el tensado de la cinta y final de carrera para verificar el correcto tensado.
- El material apoya totalmente en una amplia mesa de trabajo de hierro fundido (de ancho 418 mm y soportada con rodamientos) que gira con el arco de la sierra para evitar colisiones y desgastes.
- BS 300 PLUS tiene un ajuste sencillo del ángulo de corte. Esta equipada con topes de ajuste rápido para los ángulos 0°, 45° y 60°. Escala graduada para el ajuste de cualquier ángulo. Su diseño permite precisión de posicionamiento y corte.
- Perfecta alineación y guiado de la cinta mediante patines guía de metal duro con rodamientos. Fácil mantenimiento y seguridad del operario con protección metálica de la cinta.
- La versión GH-AUTOCUT permite al operario 3 funciones, mediante un selector:
  - Corte manual con regulación de la velocidad de bajada del arco.
  - Corte manual
  - Corte automático con regulación de la velocidad de bajada del arco que se realiza por el peso del arco y se detiene al final del corte al final del golpe.

# BS 350 GH BS 400 GH

PREMIUM LINE IMET



LINK VIDEO

## BS 350 GH

0°		200	305	260	350X200
45°		-	250	230	230X200
45°		-	250	230	230X200
60°		-	175	155	170X100

Blade dimensions	3370 x 27 x 0.9 mm
Blade Motor Power	1.5/1.8 kW
Blade speed	35/70 m/min

## BS 400 GH

0°		250	310	280	400X250
45°		-	280	270	300X220
45°		-	280	270	300X220
60°		-	210	200	200X200

Blade dimensions	4020 x 34 x 1.1 mm
Blade Motor Power	1.5/2.2 kW
Blade speed	37/74 m/min

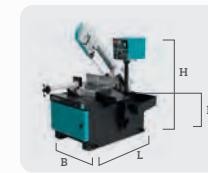

<b>BS 350 GH</b>	<b>BS 400 GH</b>
B 1480	B 1530 mm
L 1700	L 1787 mm
H 1900	H 2240 mm
h 940	h 940 mm
Kg 606	Kg 637

## imet BS 350 GH - BS 400 GH

ENG **BS 350 GH and BS 400 GH are the gravity autocut bandsaws, easy-to-use working tool for every mechanic workshop or metal carpentry. The machines can cut up to 60° left and 45° right and are suitable for medium size batch production of bars, tubes, pipes, profiles and solid materials.**

- BS line bandsaws are all equipped with solid cast-iron sawframe with rigid structure and tube section that, together with the high blade tension (1900 kg/cm<sup>2</sup>), allows to reach high cutting performances, reduce band strain and vibrations, increase blade penetration even on big diameters and solids motor reducer produced in our firm.
- Autocut GH machines have an adjustable lowering speed system with two positions (fast and adjustable) with fast blade approach to the material.
- Wide working area with supporting plate made in cast-iron; sawframe and plate rotate in same direction to avoid damages or scratches. The plate is mounted on a 460mm thrust ring with pre-loaded thrust ring.
- Maximum positioning precision and accuracy thanks to the easy-to-use automatic stops system (with pre-set stops at 0°, 45° and 60° left and 0°/45° right) and graded scale on the working plate for other positions.
- The vice slides on the plate and has adjustable guides, allowing easy and fast approach to the material.
- Hard metal pads blade guides and supplementary pushing bearings provide for ideal blade alignment which is also equipped with nylon, mechanical cleaning brush.
- The machine has a standard connection element on the loading side (equipped with supplementary free roll), an unloading slide and residuals collector tank.

ITA **BS 350 GH e BS 400 GH sono le segatrici a gravità con discesa autonoma per medie produzioni di carpenteria e lavorazioni meccaniche. Adatte a vari ambienti professionali e dotate di grande facilità d'uso, BS 350 e 400 GH possono tagliare da 0° a 45° a destra e fino a 60° a sinistra.**

- Per garantire elevate prestazioni, le macchine sono dotate di rigido arco in ghisa a sezione tubolare ed elevata tensione del nastro - 1900kg/cm<sup>2</sup> - per la massima penetrazione nel materiale e ridurre lo stress sulla lama (riduttore prodotto internamente).
- Il taglio autonomo a gravità è dotato di velocità di discesa regolabile (due modalità: rapido e frenato regolabile) e posizionamento rapido della lama sul materiale.
- Ampio piano di lavoro e appoggio materiale in ghisa con rotazione solidale all'arco per evitare incisioni o usura durante il taglio. Il piano è montato su ralla a rulli di diametro 460mm e cuscinetto reggispianta precaricato.
- Il posizionamento perfetto e con la massima accuratezza è garantito dal sistema di arresti automatici a 0°, 45°/60° a sinistra e 45° a destra e dalla scala graduata sul piano di lavoro.
- La morsa, scorrevole su trasversalmente su guide registrabili, permette l'accostamento rapido al materiale
- Le macchine sono dotate di un sistema di pattini guidalama in metallo duro e cuscinetti supplementari per l'allineamento ottimale della lama, con spazzola pulilama motorizzata per la pulizia della lama.
- Integrato alla macchina è presente l'elemento di connessione per rulliera di carico compreso di rullo, uno scivolo di scarico e cassetto raccogli trucioli estraibile

FRA **BS 350 GH et BS 400 GH sont les scies à gravité avec descente autonome pour productions moyennes de charpente et usinage mécanique. Adaptées pour différents environnements de production, BS 350 et 400 GH peuvent couper de 0° à 45° à droite et jusqu'à 60° à gauche.**

- Afin de garantir performances élevées, les machines sont équipées d'un archet rigide en fonte à section tubulaire, avec tension élevée du ruban (1900kg/cm<sup>2</sup>) pour pénétrer de façon optimale dans le matériau en réduisant l'effort de la lame (réducteur de notre production).
- La coupe autonome à gravité inclut la vitesse de descente réglable (deux modalités: rapide et à freinage réglable) et le positionnement rapide de la lame sur le matériau.
- Large plan de travail et d'appui du matériau en fonte, pivotant avec l'archet, afin d'éviter gravures ou abrasion pendant la coupe. Le plan de travail est installé sur couronne à rouleaux de diamètre 460mm et palier de butée préchargé.
- Le positionnement parfait est assuré avec précision maximale par le système de arrêtes automatiques à 0°, 45°, 60° à gauche et 45° à droite, et par l'échelle graduée sur le plan de travail.
- L'étau, coulissant de façon transversale sur le plan de travail par guides réglables, permet l'approche rapide au matériau
- Les machines sont équipées d'un système de patins guide-lame en métal dur et paliers supplémentaires pour l'alignement optimal de la lame, avec brosse motorisée pour le nettoyage de la lame.
- La machine inclut la connexion intégrée pour la table à rouleaux de chargement complète avec rouleau, glissière de décharge et bac de récolte copeaux amovible

OPTIONAL see on page 94: 01 - 03 - 05 - 06 - 07 - 42 - 58 - 61 - 67 - 82

ESP **BS 350 GH y BS 400 GH son sierras de cinta AUTOCUT, de fácil manejo para talleres mecánicos o carpintería metálica. Permite cortar a la izquierda(hasta 60°) y a la derecha(hasta 45°) y es perfecta para la producción de medianas series de corte de barras, tubos, perfiles y macizos.**

- La sierra BS esta equipada con un arco de hierro fundido de estructura rígida y sección tubular que permite una tensión(1900kg/cm<sup>2</sup>) de la cinta. Se consigue altas prestaciones de corte, disminución de vibraciones y aumento del avance en diámetros grandes y macizos (motor reductor fabricado en IMET).
- Las sierras GH-AUTOCUT tienen un sistema de regulación de la velocidad de bajada del arco, con dos posiciones(rápida y ajustable) con aproximación rápida de la cinta al material.
- Amplia zona de trabajo con mesa de hierro fundido; arco y mesa giran simultáneamente para evitar daños y colisiones. La mesa se monta en un anillo precargado de 460mm.
- Sistema de ajuste sencillo del ángulo de corte. Esta equipada con topes de ajuste rápido para los ángulos 0°, 45° y 60°. Escala graduada para el ajuste de cualquier ángulo. Su diseño permite precisión de posicionamiento y corte.
- La mordaza se desliza sobre la mesa con sistema de guías ajustables, rápida colocación y bloqueo del material.
- Perfecta alineación y guiado de la cinta mediante patines guía de metal duro con rodamientos. También incluye cepillo para la limpieza de la cinta.
- Incluye un elemento de conexión para una mesa de rodillos(opcional) en el lado de carga, incluye un rodillo de apoyo adicional, una bandeja y depósito extraíble para recoger restos y residuos.

BS 300/60 SHI

0°	180	255	240	300X180
45°	-	210	190	200X160
60°	-	135	110	130X100
Blade dimensions		2765 x 27 x 0.9 mm		
Blade Motor Power		1.5 kW		
Blade speed		35/70 m/min		

# BS 300/60 SHI

PREMIUM LINE IMET

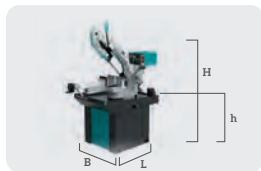

**BS 300/60 SHI**  
 B 1050 mm  
 L 1700 mm  
 H 1860 mm  
 h 940 mm  
 Kg 320

OPTIONAL see on page 94: 01 - 03 - 05 - 06 - 07 - 19 - 20 - 42 - 49 - 58 - 61 - 67

**ENG** BS 300/60 SHI is an hydraulic semiautomatic bandsaw able to cut pipes, tubes, bars and solids up to 60°. BS is an affordable working tool suitable for professional users who are looking for a small, efficient machine that can be used in many working environments.

- Rigid sawframe with tubular section, equipped with a motor-reducer produced in our firm with an hardened and cemented endless screw with high resistance bronze alloy crown.
- IMET bandsaws blade has high tension (1700kg/cm<sup>2</sup> for this model) with canted blade to reduce strain and torsion on the band while cutting; a control microswitch automatically check the right blade tension and there is also a frontal regulation device.
- First cut and end cut managed by micro-switch
- An easy stops system (0°, 45° and 60° plus graded scale to set different angles) provides for the highest cutting accuracy and positioning precision during the process to optimize the workflow.
- Hard metal blade guides with frontal bearing help to always keep the best alignment while working. Easy maintenance and operator security thanks to metal blade protection.

**ITA** La segatrice semiautomatica idraulica BS 300/60 SHI permette di tagliare pieni e profilati su una vasta gamma di materiali e acciai anche ad alta resistenza. La macchina può tagliare a sinistra fino a 60°

- Rigido arco in ghisa a sezione tubolare con riduttore prodotto internamente con vite senza fine cementata e temprata e corona in lega di bronzo ad alta resistenza.
- Tensione elevata del nastro (1700 kg/cm<sup>2</sup>) ed inclinazione della stessa per diminuire lo stress di torsione dell'utensile, sistema di controllo automatico della corretta tensione tramite microinterruttore di controllo e regolazione frontale.
- Regolazione dell'inizio e fine taglio tramite microinterruttore
- Sul piano di lavoro è presente un sistema a battute registrabili con arresti a 0°, 45° e 60°; la scala graduata permette di ottenere la massima precisione di taglio per ogni altra angolazione. La morsa a bloccaggio rapido al materiale
- I pattini guidalama in metallo duro e cuscinetti supplementari ottimizzano l'allineamento della lama.

**FRA** La machine à scier semi-automatique hydraulique BS 300/60 SHI permet de couper solides et profils dans une large gamme de matériaux et aciers à haut résistance aussi. La machine peut couper à gauche jusqu'à 60°

- Archet de coupe rigide en fonte à section tubulaire, avec réducteur de notre production, avec vis sans fin cimentée et trempée et couronne en alliage de bronze à haute résistance.
- Tension élevée du ruban (1700 kg/cm<sup>2</sup>) et inclinaison du ruban pour réduire l'effort de torsion, système automatique de contrôle de la tension de la lame par microinterrupteur et réglage frontal.
- Réglage du début et fin coupe par microinterrupteur
- Sur le plan de travail se trouve un système de butées réglables avec arrêts automatiques à 0°, 45° et 60°. l'échelle graduée permet d'atteindre la précision maximale de coupe pour angles différents. Le fonctionnement de l'étau offre l'approche rapide au matériau
- Les patins guide-lame en métal dur et les paliers supplémentaires optimisent l'alignement de la lame; de plus la machine est équipée de brosse motorisée pour le nettoyage de la lame.

**ESP** BS 300/60 SHI es una sierra de cinta semi automática hidráulica capaz de cortar tubos, perfiles, barras y macizos hasta 60°. BS es una herramienta de trabajo asequible, adecuada para usuarios profesionales que buscan una sierra eficiente que se puede utilizar en muchos entornos de trabajo.

- Arco rígido de sección tubular. Equipado con motor-reductor, fabricado en IMET, de husillo sin fin cementado y endurecido con corona de aleación bronce de alta resistencia.
- Arco diseñado para reducir el esfuerzo de la cinta, la cual se somete a una tensión(1700kg/cm<sup>2</sup>), para que el corte sea lo más rápido y preciso posible. Sistema frontal para el tensado de la cinta y final de carrera para verificar el correcto tensado.
- Primer corte y corte final gestionado por microinterruptor.
- Sistema de ajuste sencillo del ángulo de corte. Esta equipada con topes de ajuste rápido para los ángulos 0°, 45° y 60°. Escala graduada para el ajuste de cualquier ángulo. Su diseño permite precisión de posicionamiento y corte.
- Perfecta alineación y guiado de la cinta mediante patines guía de metal duro con rodamientos. Fácil mantenimiento y seguridad del operario con protección metálica de la cinta.



# BS 300 PLUS SHI

## PREMIUM LINE IMET



BS 300 PLUS SHI

0°		180	255	230	300X180
45°		-	210	190	200X160
45°		-	180	160	180X100
60°		-	135	110	130X100

Blade dimensions	2765 x 27 x 0.9 mm
Blade Motor Power	1.5/1.8 kW
Blade speed	35/70 m/min 18-100



LINK VIDEO

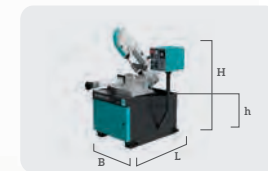

**BS 300 PLUS SHI**  
 B 1230 mm  
 L 1700 mm  
 H 1750 mm  
 h 940 mm  
 Kg 412

## imet BS 300 PLUS SHI

**ENG** Hydraulic semiautomatic bandsaw BS 300 PLUS SHI is an affordable working tool able to cut left (0° - 60°) and right (0° - 45°) with easy stops systems for maximum accuracy. The machine can work with a wide range of materials and is a useful tool for small and medium size production of tubes and profiles

- Rigid sawframe with tubular section, equipped with a motor-reducer produced in our firm with an hardened and cemented endless screw with high resistance bronze alloy crown.
- IMET bandsaws has a high blade tension (1700kg/cm<sup>2</sup>) with canted blade to increase cutting performance. The machine has an automatic check of the right tension via microswitch with frontal regulation.
- The material is fully supported by a wide cast-iron working plate (418mm wide and loaded pushing bearing) and it rotates in the same direction of the sawframe to avoid incision or wearing on it.
- BS 300 PLUS has an automatic and easy stops system (0°, 45° and 60°) to set the cutting angles while on the plate it's reported a graded scale for other angles: these tools allows to have the highest positioning and cutting accuracy and precision.
- BS bandsaws mount a mechanical detection device that allows to have fast approach to the material, automatically detecting the first cut point while end-cut is provided by micro-switch.
- Hard metal blade guides with frontal bearing help to always keep the best alignment while working. Easy maintenance and operator security thanks to metal blade protection.

**ITA** La segatrice semiautomatica idraulica BS 300 PLUS SHI permette di tagliare pieni e profilati su una vasta gamma di materiali e acciai anche ad alta resistenza. La macchina può tagliare sia a destra (fino a 45°) che a sinistra (fino a 60°).

- Rigido arco in ghisa a sezione tubolare con riduttore prodotto internamente con vite senza fine cementata e temprata e corona in lega di bronzo ad alta resistenza.
- Tensione elevata del nastro (1700 kg/cm<sup>2</sup>) ed inclinazione della stessa per diminuire lo stress di torsione dell'utensile, sistema di controllo automatico della corretta tensione tramite microinterruttore di controllo e regolazione frontale.
- Perfetto supporto del materiale grazie all'ampio piano di lavoro in ghisa (418 mm) con cuscinetto reggispinta precaricato con rotazione solidale all'arco per evitare incisioni o usura durante il taglio.
- Il posizionamento perfetto e con la massima accuratezza è garantito dal sistema di arresti automatici a 0°, 45° 60° a sinistra e 45° a destra e dalla scala graduata sul piano di lavoro.
- Il dispositivo meccanico tastatore permette l'avvicinamento rapido della lama al materiale rilevando in automatico il punto di inizio taglio, regolazione del fine taglio tramite microinterruttore.
- I pattini guidalama in metallo duro e cuscinetti supplementari ottimizzano l'allineamento della lama; la macchina è dotata anche di spazzola pulilama per la pulizia della lama.

**FRA** La machine à scier semi-automatique hydraulique BS 300 PLUS SHI permet de couper solides et profils dans une large gamme de matériaux et aciers à haut résistance aussi. La machine peut couper soit à droite (jusqu'à 45°), soit à gauche (jusqu'à 60°).











- Archet de coupe rigide en fonte à section tubulaire, avec réducteur de notre production, avec vis sans fin cimentée et trempée et couronne en alliage de bronze à haute résistance.
- Tension élevée du ruban (1700 kg/cm<sup>2</sup>) et inclinaison du ruban pour réduire l'effort de torsion, système automatique de contrôle de la tension de la lame par microinterrupteur et réglage frontal.
- Soutien parfait du matériau grâce au large plan de travail en fonte (418 mm) avec palier de butée préchargé pivotant avec l'archet, afin d'éviter gravures ou abrasion pendant la coupe.
- Le positionnement parfait est assuré avec précision maximale par le système de arrêtes automatiques à 0°, 45°, 60° à gauche et 45° à droite, et par l'échelle graduée sur le plan de travail.
- Le dispositif palpeur mécanique permet l'approche rapide de la lame au matériau avec la détection automatique du point de début coupe; la fin coupe est réglée par microinterrupteur.
- Les patins guide-lame en métal dur et les paliers supplémentaires optimisent l'alignement de la lame; de plus la machine est équipée de brosse pour le nettoyage de la lame.

**ESP** La sierra de cinta semi automática hidráulica BS 300 PLUS SHI es una herramienta de trabajo asequible capaz de cortar a la izquierda(0°-60°) y a la derecha(0°-45°) con precisión en todos los ángulos. La sierra puede cortar una amplia gama de materiales y es adecuada para la producción de pequeñas y medianas series de corte de barras, tubos, perfiles y macizos.

- Arco rígido de sección tubular. Equipado con motor-reductor, fabricado en IMET, de husillo sin fin cementado y endurecido con corona de aleación bronce de alta resistencia.
- Arco diseñado para reducir el esfuerzo de la cinta, la cual se somete a una tensión (1700kg/cm<sup>2</sup>), para que el corte sea lo más rápido y preciso posible. Sistema frontal para el tensado de la cinta y final de carrera para verificar el correcto tensado.
- El material apoya totalmente en una amplia mesa de trabajo de hierro fundido (de ancho 418 mm y soportada con rodamientos) que gira con el arco de la sierra para evitar colisiones y desgastes.
- BS 300 PLUS tiene un sistema de ajuste sencillo del ángulo de corte. Esta equipada con topes de ajuste rápido para los ángulos 0°, 45° y 60°. Escala graduada para el ajuste de cualquier ángulo. Su diseño permite precisión de posicionamiento y corte.
- La sierra BS equipa un dispositivo mecánico de detección del material que permite la aproximación rápida hasta el material, realiza el corte y el fin del corte por microinterruptor.
- Perfecta alineación y guiado de la cinta mediante patines guía de metal duro con rodamientos. Fácil mantenimiento y seguridad del operario con protección metálica de la cinta.











OPTIONAL see on page 94: 01 - 03 - 05 - 06 - 07 - 21 - 41 - 42 - 49 - 51 - 58 - 61 - 67

## BS 350 SHI

						
0°		200	305	250	350X200	0° 230X130 max 100X50 min
45°		-	250	230	230X200	
45°		-	250	230	230X200	
60°		-	175	155	170X100	

Blade dimensions	3370 x 27 x 0.9 mm
Blade Motor Power	1.5/1.8 kW
Blade speed	37/74 m/min

## BS 400 SHI

						
0°		250	310	280	400X250	0° 280X150 max 235X80 min
45°		-	280	270	300X220	
45°		-	280	270	300X220	
60°		-	210	200	200X200	

Blade dimensions	4020 x 34 x 1.1 mm
Blade Motor Power	1.5/2.2 kW
Blade speed	35/74 m/min

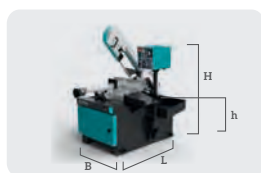

BS 350 SHI	BS 400 SHI
B 1480 mm	B 1530 mm
L 1750 mm	L 1787 mm
H 1900 mm	H 2240 mm
h 940 mm	h 940 mm
Kg 649	Kg 680



# BS 350 SHI BS 400 SHI

PREMIUM LINE IMET

Easy to use working tool for medium size production of profiles and bars



LINK VIDEO

OPTIONAL see on page 94: 01 - 03 - 05 - 06 - 07 - 41 - 42 - 49 - 51 - 55 - 58 - 60 - 61 - 67 - 82

ENG **BS 350 SHI and BS 400 SHI** are the semiautomatic IMET bandsaws able to cut on left (0° - 60°) and right (0° - 45°) tubes, bars and profiles for medium size batch production. The machine can work with a wide range of materials and high resistance steels and can easily be installed in every professional workshops.

- BS is equipped with a wide cast-iron working area (460 mm) what rotates in the same direction of the sawframe to avoid scratches.
- Easy-to-use automatic stops system at 0° and 45° for maximum positioning precision with graded scale on the plate.
- A mechanical detection device allows to have fast approach BS bandsaws mount a mechanical detection device that allows to have fast approach to the material, automatically detecting the first cut point while end-cut is provided by micro-switch.
- Standard on the machine there's a connection element for loading roller table with supplementary free roller and residuals collecting removable tank.
- Hard metal blade guides (placed before and after the cutting line) with frontal bearing help to always keep the best alignment while working.
- All main machine operation and cutting setting can be managed from the panel control which also have control LED and motor absorption ammeter.
- End-cut is provided with canted sawframe to improve the blade penetration in the material and have a constant bow lowering speed. This help also to have a right blade feeding with the possibility to regulated in based on the kind of material.

ITA **BS 350 SHI e BS 400 SHI** sono le segatrici semiautomatiche IMET per il taglio angolare (sia a destra che a sinistra: fino a 45° destra e 60° sinistra) di pieni, profilati e produzioni, anche di acciai ad alta resistenza, di medie dimensioni per la carpenteria metallica.

- Perfetto supporto del materiale grazie all'ampio piano di lavoro in ghisa con rotazione solidale all'arco, per evitare incisioni dello stesso.
- Facile rotazione e posizionamento con cuscinetto reggispinta precaricato con ralla a rulli, auto centraggio a 0°-dx45°-sx45°
- Massima efficienza durante il taglio garantita dall'arco in acciaio e ghisa a sezione tubolare con elevata tensione della lama (1900kg/cm<sup>2</sup>)
- Il dispositivo meccanico tastatore facilita l'approccio della lama al materiale rilevando il punto di inizio taglio.
- Pattini guidalama in metallo duro e cuscinetti supplementari per l'allineamento ottimale della lama.
- Integrato alla macchina è presente l'elemento di connessione per rulliera di carico e uno scivolo di scarico
- Le operazioni macchina vengono gestite tramite quadro di comando elettrico orientabile, LED di controllo e amperometro di assorbimento motore.
- Fine taglio con arco inclinato per migliorare la penetrazione nel materiale e garantire una velocità di discesa costante e un passo lama appropriato per tutti i lati del materiale.

FRA **BS 350 SHI et BS 400 SHI** sont le machine à scier semi-automatiques IMET pour coupes à angle (jusqu'à 45° à droite et 60° à gauche) de solides, profilés, productions moyennes de charpente métallique même en aciers à haute résistance.

- Soutien parfait du matériau grâce au large plan de travail en fonte pivotant avec l'archet. Le positionnement parfait est assuré avec précision maximale par le système de arrêtes automatiques à 0°, 45° (droite et gauche) et par l'échelle graduée sur le plan de travail.
- Efficacité maximale pendant la coupe garantie par l'archet en acier et fonte à section tubulaire avec tension élevée de la lame (1900kg/cm<sup>2</sup>)
- Le dispositif palpeur mécanique permet l'approche rapide de la lame au matériau avec la détection automatique du point de début coupe; la fin coupe est réglée par microinterrupteur.
- Patins guide-lame en métal dur et paliers supplémentaires pour l'alignement optimal de la lame.
- La machine inclut la connexion intégrée pour la table à rouleaux de chargement complète avec rouleau, glissière de décharge et bac de récolte copeaux amovible
- Les opérations de la machine sont gérées sur panneau de commande orientable, avec LED de contrôle et ampèremètre d'absorption moteur.
- Fin coupe avec archet incliné pour une meilleure pénétration dans le matériau et afin de garantir une vitesse de descente constante et une marche de la lame adaptée pour tous côtés du matériau.

ESP **BS 350 SHI y BS 400 SHI** son las sierras de cinta IMET semiautomáticas por cortar a la izquierda (0°-60°) y a la derecha (0°-45°), medianas series de barras, tubos y perfiles. Las sierras puede cortar una amplia gama de materiales y aceros de alta resistencia y se puede instalar facilmente en cualquier taller mecánico.

- BS estan equipadas con una amplia mesa de trabajo de hierro fundido que gira simultaneamente con el arco.
- Tiene un sistema de topes de ajuste rapida para los angulos 0° y 45°, izquierda y derecha; también tiene una escala graduada para una maxima precision en todos los demas angulos.
- La sierra BS equipa un dispositivo mecánico de detección del material que permite la aproximación rápida hasta el material, realiza el corte y el fin del corte por microinterruptor.
- Incluye un elemento de conexión para una mesa de rodillos(opcional) en el lado de carga, con rodillo de apoyo adicional y depósito extraíble para recoger restos y residuos.
- Perfecta alineación y guiado de la cinta mediante patines guía de metal duro con rodamientos.
- Todas las funciones de la máquina y ajustes del corte se realizan en el panel de control, dispone de luminosos LED de control y amperímetro de la intensidad del motor.
- El final del corte se realiza con ángulo en la cinta, evitando un aumento de la sección de corte al final del corte. Esto permite optimizar la velocidad de corte de la cinta y el avance del arco.

## BS 350 SHI - BS 400 SHI

KS 450  
KS 620

PREMIUM LINE IMET



Ideal working tool for metal carpentry and production of tubes, profiles and bars



## KS 450 - KS 620

ENG **KS 450** and **KS 620** are the semiautomatic bandsaws with pivoting sawframe movement, ideal working tool for metal carpentry and production of tubes, profiles and bars. All the saws of KS series allow to lock the material clamping vice only once and then to rotate the arc for cutting both right and left up to 60°

ITA **KS 450** e **KS 620** sono le segatrici semiautomatiche di IMET progettate per il taglio della carpenteria metallica e per la produzione di tubi, profilati e travi. Le segatrici della linea KS possono tagliare sia a destra che a sinistra con un angolo di 60°.

FRA **KS 450** et **KS 620** sont les machines à scier semi-automatiques de IMET conçues pour la coupe de charpente métallique et pour la production de tubes, profils et poutres. Les machines à scier de la série KS peuvent couper à droite comme à gauche avec angle de 60°.











ESP **KS 450** y **KS 620** son sierras de cinta semiautomáticas con giro del arco, herramienta de trabajo ideal para carpintería metálica y la producción de tubos, perfiles y barras. Todas las sierras de la serie KS permiten bloquear el material en la mordaza y luego girar el arco para cortar tanto a la derecha y la izquierda.



LINK VIDEO













### KS 450

						
0° 	250	350	330	450X320	-	0° 400X250 max 160X40 min
45° 	-	330	320	320X300	-	
45° 	-	330	320	320X300	-	
60° 	-	210	200	-	180X270	
60° 	-	160	150	-	150X270	

Blade dimensions	4250 x 34 x 1.1 mm
Blade Motor Power	2.2 kW
Blade speed	15-100

### KS 620

						
0° 	250	500	420	620X305	-	0° 500X300 max 160X40 min
45° 	-	445	410	390X440	-	
45° 	-	445	410	390X440	-	
60° 	-	320	290	-	280X350	
60° 	-	245	240	-	240X310	

Blade dimensions	5320 x 34 x 1.1 mm
Blade Motor Power	3 kW
Blade speed	15-100

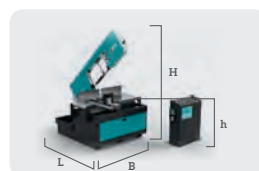

**KS 450**  
B 1400 mm  
L 2250 mm  
H 2180 mm  
h 845 mm  
Kg 980

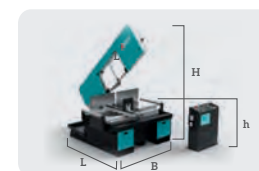

**KS 620**  
B 1740 mm  
L 2500 mm  
H 2500 mm  
h 805 mm  
Kg 1450

#### ENG

• KS range bandsaws are the only machines of their class that can cut both left and right just by positioning and closing the material vice once: the user can set the angle and rotate the arc without having to move the bar. The vice slides transversally on the working place with fast approach.

• Wide working table to full support the material. The machines are very user-friendly and easy to use thanks to the automatic stops system 0° to 45° left/right and graded scale on the working plate to optimize positioning on every angle. IMET bandsaws detect degrees of cut away from the center.

• KS has rigid electrowelded steel sawframe with tubular section for great stability while cutting. KS have high blade tension (2000 kg/cm<sup>2</sup>) with 6° canted blade to have a better material blade feeding rate and reduce strain.

• Machine is equipped with connection element on loading and unloading side for roller table with supplementary support rolls and removable tank to collect residuals.

• The material mechanical detect device provides for fast blade approach to the material, automatically detecting the first cut point while the end cut is managed with a microswitch on the mobile blade guide.

• To control all the machine settings and parameters, KS has a panel control mounted on independent and mobile console equipped with control LED for blade tension, blade-protection sheet metal cover opening, motor overheat and electric tension check.

• Panel control allow to set machine operative settings like blade speed, lowering rate and end-cut process management (that can be provided in 3 way: ascent of the bow with stopped blade, ascent of the bow with blade in movement and end of cycle without bow ascent).

#### ITA

• Le segatrici KS sono le uniche della propria classe in grado di tagliare a destra e a sinistra 60° posizionando una sola volta la morsa di bloccaggio. La morsa è scorrevole trasversalmente sul piano d'appoggio con bloccaggio e accostamento rapido.

• Il piano di appoggio è ampio e consente di sostenere ottimamente il materiale. Ottimizzazione del processo di taglio tramite arresti automatici a 0° e 45° (destra e sinistra) ed ampia scala graduata sul piano per la massima precisione di posizionamento.

• Integrati alla macchina sono presenti gli elementi di connessione per rulliera di carico e scarico compresi di rulli e una vasca raccogli trucioli estraibile

• Rigido arco in acciaio elettrosaldato a sezione tubolare ed elevata tensione della lama (2000 kg/cm<sup>2</sup>). Per ottimizzare il taglio e ridurre lo stress sul nastro, la lama è inclinata di 6°.

• Il dispositivo meccanico tastatore permette l'avvicinamento rapido della lama al materiale rilevando in automatico il punto di inizio e di fine taglio grazie a un microinterruttore posizionato sul braccio guida lama mobile.

• La consolle di comando è mobile con LED di controllo per tensione lama, apertura del carter copilama, blocco termico del motore e tensione elettrica.

• E' possibile gestire i parametri operativi della macchina: velocità di discesa e forza di penetrazione, modalità di fine taglio (risalita dell'arco con lama ferma, risalita con lama in movimento, fine ciclo senza risalita dell'arco).

#### FRA

• Les machines à scier de la série KS sont les seules dans leur catégorie qui coupent à droite comme à gauche à 60° permettant de positionner l'étau de serrage une seule fois. L'étau est coulissant de façon transversale sur le plan d'appui, avec serrage et approche rapide.

• Le plan d'appui est large et offre un soutien optimal pour le matériau. Optimisation du processus de coupe par butées automatiques à 0° et 45° (droite et gauche) et large échelle graduée sur le plan de travail pour un précision maximale de positionnement.

• La machine inclut les connexions intégrées pour la table à rouleaux de chargement et déchargement, complètes avec rouleaux et un bac de récolte copeaux amovible

• Archet rigide en acier électrosoudé à section tubulaire et tension élevée de la lame (2000 kg/cm<sup>2</sup>). Afin d'optimiser la coupe et réduire l'effort sur le ruban, la lame est inclinée de 6°.

• Le dispositif palpeur mécanique permet l'approche rapide de la lame au matériau avec la détection automatique du point de début et fin coupe, grâce à un microinterruteur positionné sur le bras guide-lame mobile.

• Le tableau de commande est mobile, avec LED de contrôle pour la tension de la lame, ouverture du carter protège-lame, protection thermique du moteur et surveillance de la tension électrique.

• Le tableau permet de gérer les paramètres de fonctionnement de la machine: vitesse de descente et force de pénétration, modalité de fin coupe (remontée de l'archet avec lame fixe, remontée avec lame en fonction ou encore fin du cycle sans remontée de l'archet).

#### ESP

• Las sierras KS son las únicas de su clase que pueden cortar tanto a la izquierda como a la derecha situando primero el material y bloqueandolo en la mordaza: el operario puede establecer el ángulo y girar el arco. La mordaza se desplaza transversalmente por la mesa de forma rápida.

• La amplia mesa de trabajo permite un apoyo del material en toda la superficie. Tiene un sistema sencillo y fácil de ajuste de topes para ángulos de 0° a 45°, a la izquierda y a la derecha. También tiene una escala graduada para una máxima precisión.

• Arco de acero soldado, de estructura rígida y sección tubular. Gran estabilidad durante el corte. La KS tiene una tensión (2000 kg/cm<sup>2</sup>) elevada de la cinta y ángulo de 6° al final del corte para optimizar el corte.

• Incluye elementos de conexión para mesas de rodillos a la entrada y salida, con rodillos de apoyo adicional y depósito extraíble para recoger restos y residuos.

• Equipa un dispositivo mecánico de detección del material que permite la aproximación rápida hasta el material, realiza el corte y el fin del corte por microinterruptor.

• Para el control de los ajustes y parámetros, KS tiene un panel de control instalado en una consola móvil. Incluye luminosos LED para la tensión de la cinta, cubierta metálica de protección de la cinta, sobrecalentamiento del motor y control tensión eléctrica.

• El panel de control permite ajustar parámetros como la velocidad de la cinta, avance del arco y seleccionar la forma de finalizar el corte (3 maneras: ascenso del arco con la cinta parada, ascenso del arco con la cinta en movimiento, final del corte sin ascenso del arco).

# CUBO 300 E FLAT

PREMIUM LINE IMET



## CUBO 300 E FLAT

ENG CUBO 300 E FLAT is the automatic electric control bandsaw to produce bars, tubes and profiles. CUBO is an innovative working tools that introduces many features dedicated to optimize professionals workflow: it can cut up to 45° in automatic cycle and 60° in semiautomatic and has manual selection to set the cutting length.

ITA CUBO 300 E FLAT, la segatrice automatica a controllo elettronico, è uno strumento di lavoro innovativo, pensato per la produzione in serie di tubi, profilati, travi e barre di medie dimensioni con la possibilità di tagliare fino a 45° in ciclo automatico e 60° in ciclo semiautomatico.

FRA CUBO 300 E FLAT, la machine à scier automatique à contrôle électronique, est un outil de travail innovatif, conçu pour la production en série de tubes, profilés et barres de taille moyenne, avec la possibilité de couper jusqu'à 45° en cycle automatique et 60° en cycle semi-automatique.

ESP CUBO 300 E FLAT es una sierra automática para producir barras, tubos y perfiles. CUBO es una innovadora herramienta de trabajo que introduce muchas características dedicadas a optimizar el flujo de trabajo de los profesionales: puede cortar hasta 45° en ciclo automático y 60° en semiautomática y tiene selección manual para ajustar la longitud de corte.

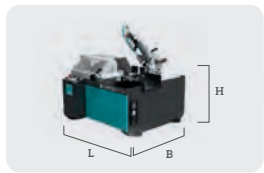

**CUBO 300 E  
FLAT**  
B 1800 mm  
L 1950 mm  
H 1880 mm  
h 870 mm  
Kg 630

#### ENG

- CUBO series bandsaws have the aim to be the ideal professional tools that can optimize our clients user-experience and provide maximum security thanks to the many innovative solutions. All these features make CUBO Series the perfect machine for ever working environment.
- The sawframe has rigid, cast-iron, structure with tubular section that provides high resistance to strain and better performances on every sections. Bow is equipped with cemented and hardened endless screw and crown made in high resistance bronze alloy.
- High band tension (1700 kg/cm<sup>2</sup>) and canted blade allow to reduce strain, vibrations, binding and slowdown while cutting even on big sections. The machine has a standard automatic control of the right tension through microswitch and frontal regulation.
- CUBO 300 E FLAT uses a manual selection system to set a single cutting length at a time. The manual selector has handwheel and digital reading.
- Panel control gives the possibility to set, manage and modify all the machine parameters: n° of cuts and feeder strokes, blade speed, material feeding, lowering feed rate. It's also possible to have self-diagnosis of the cutting process to detect errors.
- Machine has an integrated feeder for automatic repetition of the cutting process. The feeder slides on hardened and chromed bars with feeding provided by hydraulic cylinder mounted on floating plate to help loading even non-rectilinear bars. Maximum single stroke 515 mm, minimum 15 mm.
- The material mechanical detect device provides for fast blade approach to the material, automatically detecting the first cut point while the end cut is managed with a microswitch on the mobile blade guide. Nylon fibers cleaning brush is motorized to remove remainings from the blade while cutting.

#### ITA

- La gamma CUBO si pone come obiettivo l'ottimizzazione della user-experience dei propri clienti e la sicurezza dell'operatore durante il processo di taglio, facendone lo strumento di lavoro professionale ideale per in ogni ambiente di lavoro.
- Rigido arco in ghisa a sezione tubolare con riduttore prodotto internamente con vite senza fine cementata e temprata e corona in lega di bronzo ad alta resistenza.
- Tensione elevata del nastro (1700 kg/cm<sup>2</sup>) ed inclinazione della stessa per diminuire lo stress di torsione dell'utensile, sistema di controllo automatico della corretta tensione tramite microinterruttore di controllo e regolazione frontale.
- Il sistema di misura permette di impostare una lunghezza di taglio sulla barra tramite il posizionatore manuale con volantino di controllo lettura digitale.
- Il pannello di comando permette di impostare il numero di tagli e ripetizioni del carro avanzatore da effettuare e di impostare tutte le funzioni operative della macchina oltre ad effettuare un'autodiagnostica per la rilevazione degli errori.
- Carro avanzatore scorrevole su steli temprati e cromati, avanzamento tramite cilindro idraulico montato su piastra flottante per poter caricare barre non perfettamente rettilinee, corsa singola massima 515 mm, corsa minima 15 mm.
- Il dispositivo meccanico tastatore permette l'avvicinamento rapido della lama al materiale rilevando in automatico il punto di inizio taglio, regolazione del fine taglio tramite microinterruttore.
- I pattini guidalama in metallo duro e cuscinetti supplementari ottimizzano l'allineamento della lama; la macchina è dotata anche di spazzola pulilama motorizzata per la pulizia della lama.

#### FRA

- La gamme CUBO est destinée à augmenter le confort dans l'utilisation et la sécurité de l'opérateur pendant le processus de coupe, en en faisant un outil de travail idéal pour tous les environnements professionnels.
- Archet de coupe rigide en fonte à section tubulaire, avec réducteur de notre production, avec vis sans fin cimentée et trempée et couronne en alliage de bronze à haute résistance.
- Tension élevée du ruban (1700 kg/cm<sup>2</sup>) et inclinaison du ruban pour réduire l'effort de torsion, système automatique de contrôle de la tension de la lame par microinterruteur et réglage frontal.
- Le système de mesure permet de définir une longueur de coupe sur la barre par un dispositif de positionnement manuel avec volant de contrôle et lecture digital.
- Le panneau de commande permet de définir le nombre de coupes et les répétitions de l'avance-barre à effectuer, de gérer toutes les fonctions de la machine et d'effectuer l'auto-diagnostic pour la détection des erreurs.
- Avance-barre coulissant sur barres trempées et chromées. Avancement par cylindre hydraulique installé sur base flottante pour permettre l'alimentation de barres qui ne sont pas parfaitement linéaires. Course simple maximale 515 mm, course minimale 15 mm.
- Le dispositif palpeur mécanique permet l'approche rapide de la lame au matériau avec la détection automatique du point de début coupe; la fin coupe est réglée par microinterruteur.
- Les patins guide-lame en métal dur et les paliers supplémentaires optimisent l'alignement de la lame; de plus la machine est équipée de brosse motorisée pour le nettoyage de la lame.

#### CUBO 300 E FLAT

0°		180	255	230	300X180	0° 250X120 max 120X20 min
45°		-	210	190	200X160	
60°		-	135	110	130X100	

Blade dimensions	2765 x 27 x 0.9 mm
Blade Motor Power	1.5 kW
Blade speed	35/70 m/min
Feeder length (single stroke)	515 mm
Scrap-end	210 mm
Minimum cutting length	15 mm

#### ESP

- Las sierras de cinta de la serie CUBO tienen el objetivo de ser la herramienta ideal que puede optimizar el trabajo y proporcionar la máxima seguridad al cliente gracias a las numerosas soluciones innovadoras. Todas estas características hacen de la serie CUBO la sierra perfecta para un entorno siempre activo.
- Arco rígido, de hierro fundido, estructura rígida y sección tubular de gran resistencia a la tensión y altas prestaciones de corte en cualquier sección. Equipado con motor-reductor, de husillo sin fin cementado y endurecido con corona de aleación bronce de alta resistencia.
- El final del corte se realiza con ángulo en la cinta y la tensión (1700kg/cm<sup>2</sup>) de la cinta permiten optimizar la velocidad de corte de la cinta y el avance del arco. Disminución de las vibraciones y corte lo más rápido y preciso posible. Sistema frontal para el tensado de la cinta y final de carrera para verificar el correcto tensado.
- CUBO 300 E FLAT utiliza un sistema de ajuste manual para establecer la longitud de corte, mediante un volante e indicador de posición digital.
- El panel de control ofrece la posibilidad de establecer, gestionar y modificar todos los parámetros de la máquina: número de cortes, número de avances del alimentador, velocidad de la cinta, alimentación del material. También es posible autodiagnóstico del proceso de corte para detectar errores.
- La máquina tiene un alimentador integrado para la repetición automática del proceso de corte. El alimentador se desliza sobre barras endurecidas y cromadas, es accionado por un cilindro hidráulico. Su diseño permite que el perfil a cortar no este perfectamente rectilíneo. Máximo recorrido de una sola carrera 515 mm, mínimo 15 mm.
- Equipa un dispositivo mecánico de detección del material que permite la aproximación rápida hasta el material, realiza el corte y el fin del corte por microinterruptor. Cepillo de limpieza motorizado de fibras de nylon para eliminar los restos de la hoja durante el corte.



# CUBO 300 NC BOX CUBO 300 NC FLAT

PREMIUM LINE IMET

Full access and  
maximum security  
for every working  
environment



## CUBO 300 NC BOX / FLAT



LINK VIDEO

ENG CUBO 300 NC BOX and CUBO 300 NC FLAT are automatic CNC bandsaws for every professional environment, the ideal working tool for medium production of bars, tubes and profiles with automatic cycle up to 45° and semiautomatic cycle up to 60°. The machine is equipped with 7" touch screen display with innovative, intuitive and easy to use interface.

ITA CUBO 300 NC sono le segatrici automatiche semplici nelle forme e dal design accattivante per medie produzioni di tubi, profilati, barre e travi capace di tagliare fino a 45° in ciclo automatico e 60° in ciclo semiautomatico. Di grande facilità d'uso grazie al display 7" con interfaccia d'utilizzo semplice ed intuitiva.

FRA CUBO 300 NC BOX - CUBO 300 NC FLAT sont le machine à scier automatique essentielle dans ses formes et captivant par son dessin, pour productions moyennes de tubes, profils, barres et poutres, pour coupes jusqu'à 45° en cycle automatique et 60° en cycle semi-automatique. CUBO est un outil de travail idéal dans tous les environnements professionnels.

ESP CUBO 300 NC BOX y CUBO 300 NC FLAT son sierras de cinta automáticas CNC para cada entorno profesional; la herramienta de trabajo ideal para producciones medias de barras, tubos y perfiles con ciclo automático hasta 45° y ciclo semiautomático hasta 60°. La máquina está equipada con una pantalla táctil de 7" con una interfaz innovadora, intuitiva y fácil de usar.



## CUBO 300 NC

0°		180	255	230	300X180
45°		-	210	190	200X160
60°		-	135	110	130X100

Blade dimensions	2765 x 27 x 0.9 mm
Blade Motor Power	1.5 kW
Blade speed	18-110 m/min
Feeder length (single stroke)	515 mm
Minimum cutting length	15 mm
Scrap-end	210 mm

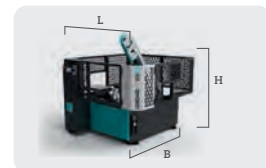

**CUBO 300 NC BOX**  
 B 2030 mm  
 L 1830 mm  
 H 1830 mm  
 h 870 mm  
 Kg 900

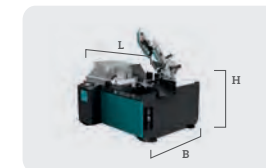

**CUBO 300 NC FLAT**  
 B 1800 mm  
 L 1950 mm  
 H 1830 mm  
 h 870 mm  
 Kg 800

### ENG

- Model CUBO 300 NC BOX is a forefront bandsaw that provides safety to the user by protecting all the 4 sides with special design metal sheets that covers all the moving part of the bandsaw. The protection system allows full accessibility maintenance.
- Innovative and easy to use 7" touch screen display with intuitive interface to have control on all the machine settings. It's possible to program up 99 cutting programs and 10 different cutting length on the same bar.
- CNC control gives access to all the machine operative functions: automatic calculation of the blade thickness, number of stroke repetitions, blade speed and lowering feed rate. The interface also allows to view CUBO status while working and anomalies with self-diagnosis.
- Integrated feeder for automatic repetition of the cutting process. The feeder slides on hardened and chromed bar; high positioning precision due to the incremental feeding on recirculating ballscrew by self-bracking electric motor with inverter, mounted on floating plate to ease the loading of non-rectilinear bars.
- The sawframe has rigid, cast-iron, IMET produced structure with tubular section that provides high resistance to strain and better performances on every sections and material. Bow is equipped with cemented and hardened endless screw and crown made in high resistance bronze alloy.
- The material mechanical detect device provides for fast blade approach to the material, automatically detecting the first cut point while the end cut is managed with a microswitch on the mobile blade guide, which allows to have perfect blade alignment thanks to the hard metal pads and supplementary bearings
- IMET automatic machines can be connected to the company network and be used remotely thanks SAWFACTORY and modem. SAWFACTORY is a dedicated software which allows to manage the cutting process from the office desk by setting cutting programs and monitoring the workflow thanks to the dedicated web app. The software also allows to also receive assistance by our technicians remotely.

### ITA

- CUBO 300 NC BOX dispone di carter di protezione sui 4 lati per una massima protezione dell'operatore garantendo comunque la massima accessibilità per la manutenzione e pulizia.
- Il display touch screen da 7" da accesso ad un'interfaccia di utilizzo semplice e intuitiva che consente di impostare fino a 99 programmi di taglio con 30 linee di taglio ciascuno con quantità e lunghezze differenti.
- Controllo numerico CNC con programmazione di tutte le operazioni; calcolo automatico dello spessore della lama. Stato della macchina visualizzato sul display, inclusa la velocità della lama, gestione parametri macchina, totale pezzi da tagliare, lunghezze di taglio e anomalie di funzionamento.
- Rigido arco in ghisa a sezione tubolare con alta tensione e lama inclinata per diminuire stress sulla lama e aumentare le prestazioni durante il taglio.
- Rilevazione automatica del punto inizio taglio tramite tastatore per avvicinamento rapido al materiale, regolazione fine taglio tramite microinterruttore.
- Scorrimento carro avanzatore su barre cromate, alta precisione di posizionamento grazie all'avanzamento incrementale con vite a riciclo di sfere e motore elettrico autofrenante, montato su piastra flottante per poter caricare barre non perfettamente rettilinee.
- Possibilità di connessione alla rete aziendale e acquisire immediatamente benefici sia operativi sia di efficienza, divenendo degli strumenti di lavoro professionali per l'industria 4.0. Tramite SAWprogram, software dedicato per l'utilizzo su PC, è possibile creare e modificare programmi di taglio e inviarli direttamente alla macchina. SAWfactory è invece la WEB APP che consente di accedere da remoto e da qualsiasi device per la manutenzione, garantendo di avere sempre disponibili online i dati di produzione e di funzionamento della macchina.

### FRA

- CUBO 300 NC BOX présente un système de protections sur les 4 côtés de la machine pour garantir un maximum de sécurité de l'opérateur, même en assurant une complète accessibilité des parties intérieures de la machine pour l'entretien et nettoyage.
- Par l'écran tactile 7" l'opérateur accède à une interface facile et intuitive qui permet la mémorisation de 99 programmes de coupe et 10 longueurs pour une même barre.
- Contrôle numérique CNC avec programmation de toutes opérations, calcule automatique de l'épaisseur de la lame. État de la machine affiché sur l'écran, notamment vitesse de la lame, gestion des paramètres de la machine, nombre total de pièces à produire, longueurs de coupe et anomalies de fonctionnement.
- Avance-barre coulissant sur barres trempées et chromées, haute précision de positionnement grâce à l'avancement incrémentiel par vis à circulation de billes et moteur électrique auto-freinant, installé sur base flottante pour permettre l'alimentation de barres qui ne sont pas parfaitement linéaires.
- Archet de coupe rigide en fonte à section tubulaire, avec réducteur de notre production, avec vis sans fin cémentée et trempée et couronne en alliage de bronze à haute résistance.
- Tension élevée du ruban (1700 kg/cm<sup>2</sup>) et inclinaison du ruban pour réduire l'effort de torsion, système automatique de contrôle de la tension de la lame par microinterrupteur et réglage frontal.
- Le dispositif palpeur mécanique permet l'approche rapide de la lame au matériau avec la détection automatique du point de début coupe; la fin coupe est réglée par microinterrupteur.
- Toutes les machines à scier automatiques IMET sont connectables au réseau d'établissement par modem (Industry 4.0 Ready); est disponible également le logiciel SAWFACTORY pour télé-service, assistance, programmation et gestion à distance du processus de coupe. Le logiciel permet de transférer à la machine le programme de coupe configuré et de surveiller le cycle de production par l'Appli dédiée.

### ESP

- El modelo CUBO 300 NC BOX es una sierra de cinta de vanguardia que proporciona seguridad al usuario al proteger los 4 lados con protecciones metálicas de diseño especial que cubre toda la parte móvil de la sierra de cinta. El sistema de protección permite una accesibilidad completa para de mantenimiento.
- Control innovadora y fácil de utilizar con pantalla táctil de 7", interfaz intuitiva para programar todos los ajustes de la máquina. Es posible realizar hasta 99 programas de corte y 10 longitudes diferentes de corte en el mismo perfil.
- El control CNC da acceso a todas las funciones operativas de la máquina: ajuste del grosor de la cinta, número de repeticiones, piezas que deben ser cortadas, velocidad de la cinta. La interfaz también permite ver el estado de CUBO mientras se trabaja y anomalías con autodiagnóstico.
- Alimentador integrado para la repetición automática del proceso de corte. El alimentador se desliza sobre barras endurecidas y cromadas; alta precisión de posicionamiento debido a la alimentación incremental mediante husillo a bolas accionado por motor eléctrico y variador de frecuencia. Su diseño permite que el perfil a cortar no este perfectamente rectilíneo.
- Arco rígido, de hierro fundido, IMET produce arcos de estructura rígida y sección tubular de gran resistencia a la tensión y altas prestaciones de corte en cualquier sección y material. Equipado con motor-reductor, de husillo sin fin cementado y endurecido con corona de aleación bronce de alta resistencia.
- Equipa un dispositivo mecánico de detección del material que permite la aproximación rápida hasta el material, realiza el corte y el fin del corte por microinterruptor. Perfecta alineación y guiado de la cinta mediante patines guía de metal duro con rodamientos.
- Las máquinas automáticas IMET se pueden conectar a la red de la empresa y se pueden utilizar de forma remota gracias a SAWFACTORY y al módem. SAWFACTORY es un software que permite gestionar el proceso de corte desde la oficina mediante la configuración de programas de corte y el seguimiento del flujo de trabajo gracias a la aplicación web. El software también permite recibir asistencia de nuestros técnicos de forma remota.



# CUBO 350 NC BOX CUBO 350 NC FLAT

PREMIUM LINE IMET

Full access and  
maximum security  
for every working  
environment



## CUBO 350 NC BOX / FLAT



LINK VIDEO

ENG CUBO 350 NC BOX and CUBO 350 NC FLAT are the automatic CNC bandsaws for every professional environment, ideal working tools for medium production of bars, tubes, profiles and solids. CUBO Series introduces new features dedicated to optimize our client customer experience like the 7" touch screen display with innovative, intuitive, easy to use interface.

ITA CUBO 350 NC sono le segatrici automatiche semplici nelle forme e dal design accattivante per medie produzioni di tubi, profilati, barre e travi capace di tagliare fino a 60° in ciclo automatico. CUBO è lo strumento di lavoro professionale ideale per in ogni ambiente di lavoro.

FRA CUBO 350 NC BOX - CUBO 350 NC FLAT sont les machines à scier automatiques essentielles dans leurs formes et captivant par leur dessin, pour productions moyennes de tubes, profils, barres et poutres, pour coupes jusqu'à 60° en cycle automatique. CUBO est un outil de travail idéal dans tous les environnements professionnels.

SPA CUBO 350 NC BOX y CUBO 350 NC FLAT son las sierras de cinta CNC automáticas para cada entorno profesional, herramientas de trabajo ideales para la producción de barras, tubos, perfiles y macizos. La serie CUBO presenta nuevas características para optimizar el trabajo del cliente, como la pantalla táctil de 7" con una interfaz innovadora, intuitiva y fácil de usar.





## CUBO 350 NC

0°		200	305	250	350X200	0° 300X160 max 85X10 min
45°		-	255	230	230X200	
60°		-	175	155	170X100	

Blade dimensions	3370 x 27 x 0.9 mm
Blade Motor Power	1.8 kW
Blade speed	15/100 m/min
Feeder length (single stroke)	515 mm
Scrap-end	80 mm
Minimum cutting length	15 mm

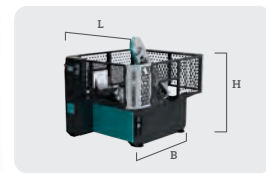

**CUBO 350 NC BOX**  
 B 2000 mm  
 L 2385 mm  
 H 1610 mm  
 h 880 mm  
 Kg 950

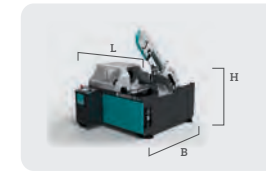

**CUBO 350 NC FLAT**  
 B 1800 mm  
 L 1950 mm  
 H 1990 mm  
 h 880 mm  
 Kg 890

### ENG

- Model CUBO 350 NC BOX is a forefront bandsaw that provides safety to the user by protecting all the 4 sides with special design metal sheets that covers all the moving part of the bandsaw. The protection system allows full accessibility for maintenance.
- Innovative and easy to user 7" touch screen display with intuitive interface to have control on all the machine settings. It's possible to program up 99 cutting programs and 10 different cutting length on the same bar.
- CNC control gives access to all the machine operative functions: automatic calculation of the blade thickness, number of stroke repetitions and pieces that must be cut, blade speed and lowering feed rate, how many cutting length for each bar. The interface also allows to view CUBO status while working and anomalies with self-diagnosis.
- Integrated feeder for automatic repetition of the cutting process. The feeder slides on hardened and chromed bar; high positioning precision due to the incremental feeding on recirculating ballscrew by self-bracking electric motor with inverter, mounted on floating plate to ease the loading of non-rectilinear bars.
- The sawframe has rigid, cast-iron, IMET produced structure with tubular section that provides high resistance to strain and better performances on every sections and material. Bow is equipped with cemented and hardened endless screw and crown made in high resistance bronze alloy.
- The material mechanical detect device provides for fast blade approach to the material, automatically detecting the first cut point while the end cut is managed with a microswitch on the mobile blade guide, which allows to have perfect blade alignment thanks to the hard metal pads and supplementary bearings
- IMET automatic machines can be connected to the company network and be used remotely thanks SAWFACTORY and modem. SAWFACTORY is a dedicated software which allows to manage the cutting process from the office desk by setting cutting programs and monitoring the workflow thanks to the dedicated web app. The software also allows to also receive assistance by our technicians remotely.

### ITA

- CUBO 350 NC BOX dispone di carter di protezione su 4 lati per la protezione totale dell'operatore, garantendo anche la massima accessibilità per la manutenzione e pulizia.
- Il display touch screen da 7" da accesso ad un'interfaccia di utilizzo semplice e intuitiva che consente di impostare fino a 99 programmi di taglio con 30 linee di taglio ciascuno con quantità e lunghezze differenti.
- Controllo numerico CNC con programmazione di tutte le operazioni; calcolo automatico dello spessore della lama. Stato della macchina visualizzato sul display, inclusa la velocità della lama, gestione parametri macchina, totale pezzi da tagliare, lunghezze di taglio e anomalie di funzionamento.
- Carro avanzatore scorrevole su steli temprati e cromati, alta precisione di posizionamento grazie all'avanzamento incrementale con vite a riciclo di sfere e motore elettrico autofrenante, montato su piastra flottante per poter caricare barre non perfettamente rettilinee.
- Massima efficienza durante il taglio garantita dall'arco in acciaio e ghisa a sezione tubolare con elevata tensione della lama (1900kg/cm<sup>2</sup>)
- Rilevazione automatica del punto di inizio taglio tramite dispositivo meccanico tastatore e fine taglio gestito tramite fine corsa con microinterruttore posizionato sul pattino mobile guida-lama.
- Possibilità di connessione alla rete aziendale e acquisire immediatamente benefici sia operativi sia di efficienza, divenendo degli strumenti di lavoro professionali per l'industria 4.0. Tramite SAWprogram, software dedicato per l'utilizzo su PC, è possibile creare e modificare programmi di taglio e inviarli direttamente alla macchina. SAWfactory è invece la WEB APP che consente di accedere da remoto e da qualsiasi device per la manutenzione, garantendo di avere sempre disponibili online i dati di produzione e di funzionamento della macchina.

### FRA

- CUBO 350 NC BOX présente un système de protections sur les 4 côtés de la machine pour garantir un maximum de sécurité de l'opérateur, même en assurant une complète accessibilité des parties intérieures de la machine pour l'entretien et nettoyage.
- Par l'écran tactile 7" l'opérateur accède à une interface facile et intuitive qui permet la mémorisation de 99 programmes de coupe et 10 longueurs pour une même barre.
- Contrôle numérique CNC avec programmation de toutes opérations, calcule automatique de l'épaisseur de la lame. État de la machine affiché sur l'écran, notamment vitesse de la lame, gestion des paramètres de la machine, nombre total de pièces à produire, longueurs de coupe et anomalies de fonctionnement.
- Avance-barre coulissant sur tiges trempées et chromées, haute précision de positionnement grâce à l'avancement incrémentiel par vis à circulation de billes et moteur électrique auto-freinant, installé sur base flottante pour permettre l'alimentation de barres qui ne sont pas parfaitement linéaires.
- Efficacité maximale pendant la coupe garantie par l'archet en acier et fonte à section tubulaire avec tension élevée de la lame (1900kg/cm<sup>2</sup>)
- Détection automatique du point de début coupe par dispositif palpeur mécanique, fin coupe gérée par interrupteur fin-de-course avec microinterruteur positionné sur le patin mobile guide-lame.
- Toutes les machines à scier automatiques IMET sont connectables au réseau d'établissement par modem (Industry 4.0 Ready); est disponible également le logiciel SAWFACTORY pour télé-service, assistance, programmation et gestion à distance du processus de coupe. Le logiciel permet de transférer à la machine le programme de coupe configuré et de surveiller le cycle de production par l'Appli dédiée.

### ESP

- El modelo CUBO 350 NC BOX es una sierra de cinta de vanguardia que proporciona seguridad al usuario al proteger los 4 lados con protecciones metálicas de diseño especial que cubre toda la parte móvil de la sierra de cinta. El sistema de protección permite una accesibilidad completa para operaciones de mantenimiento.
- Control innovadora y fácil de utilizar con pantalla táctil de 7", interfaz intuitiva para programar todos los ajustes de la máquina. Es posible realizar hasta 99 programas de corte y 10 longitudes diferentes de corte en el mismo perfil.
- El control CNC da acceso a todas las funciones operativas de la máquina: ajuste del grosor de la cinta, número de repeticiones, piezas que deben ser cortadas, velocidad de la cinta. La interfaz también permite ver el estado de CUBO mientras se trabaja y anomalías con autodiagnóstico.
- Alimentador integrado para la repetición automática del proceso de corte. El alimentador se desliza sobre barras endurecidas y cromadas; alta precisión de posicionamiento debido a la alimentación incremental mediante husillo a bolas accionado por motor eléctrico y variador de frecuencia.
- Arco rígido, de hierro fundido, IMET produce arcos de estructura rígida y sección tubular de gran resistencia a la tensión y altas prestaciones de corte en cualquier sección y material. Equipado con motor-reductor, de husillo sin fin cementado y endurecido con corona de aleación bronce de alta resistencia.
- Equipa un dispositivo mecánico de detección del material que permite la aproximación rápida hasta el material, realiza el corte y el fin del corte por microinterruptor. Perfecta alineación y guiado de la cinta mediante patines guía de metal duro con rodamientos.
- Las máquinas automáticas IMET se pueden conectar a la red de la empresa y se pueden utilizar de forma remota gracias a Sawfactory y al módem. Sawfactory es un software que permite gestionar el proceso de corte desde la oficina mediante la configuración de programas de corte y el seguimiento del flujo de trabajo gracias a la aplicación web.

# CUBO 400 NC BOX CUBO 400 NC FLAT

PREMIUM LINE IMET

Full access and  
maximum security  
for every working  
environment



## CUBO 400 NC BOX / FLAT



LINK VIDEO

AUTOMATIC

ENG CUBO 400 NC BOX and CUBO 400 NC FLAT are the automatic CNC bandsaws for every professional environment, ideal working tools for medium production of bars, tubes, profiles and solids. CUBO Series introduces new features dedicated to optimize our client customer experience like the 7" touch screen display with innovative, intuitive, easy to use interface.

ITA CUBO 400 NC sono le segatrici automatiche semplici nelle forme e dal design accattivante per medie produzioni di tubi, profilati, barre e travi capace di tagliare fino a 60° in ciclo automatico. CUBO è lo strumento di lavoro professionale ideale per in ogni ambiente di lavoro.

FRA CUBO 400 NC FLAT - CUBO 400 NC BOX sont les machines à scier automatiques essentielles dans leurs formes et captivant par leur dessin, pour productions moyennes de tubes, profils, barres et poutres, pour coupes jusqu'à 60° en cycle automatique. CUBO est un outil de travail idéal dans tous les environnements professionnels.

ESP CUBO 400 NC BOX y CUBO 4000 NC FLAT son las sierras de cinta CNC automáticas para cada entorno profesional, herramientas de trabajo ideales para la producción de barras, tubos, perfiles y macizos. La serie CUBO presenta nuevas características dedicadas a optimizar el trabajo del cliente, como la pantalla táctil de 7" con una interfaz innovadora, intuitiva y fácil de usar.





## CUBO 400 NC

0°		250	310	280	400X250	0° 300X160 max 85X10 min
45°		-	280	270	300X200	
60°		-	210	200	200X200	

Blade dimensions	4020 x 34 x 1.1 mm
Blade Motor Power	2.2 KW
Blade speed	18-110 m/min
Feeder length (single stroke)	515 mm
Scrap-end	80 mm
Minimum cutting length	15 mm

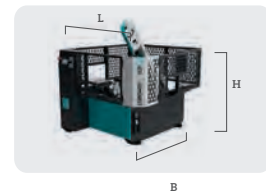

**CUBO 400 NC  
BOX**  
B 1850 mm  
L 2200 mm  
H 1990 mm  
h 890 mm  
Kg 1050

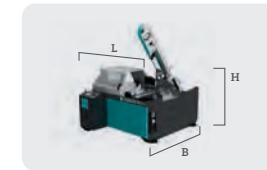

**CUBO 400 NC  
FLAT**  
B 1800 mm  
L 1950 mm  
H 1990 mm  
h 890 mm  
Kg 990

## ENG

- Model CUBO 400 NC is a forefront bandsaw that provides safety to the user by protecting all the 4 sides with special design metal sheets that covers all the moving part of the bandsaw. The protection system allows full accessibility for maintenance.
- Innovative and easy to user 7" touch screen display with intuitive interface to have control on all the machine settings. It's possibile to program up 99 cutting programs and 10 different cutting length on the same bar.
- CNC control gives access to all the machine operative functions: automatic calculation of the blade thickness, number of stroke repetitions, blade speed and lowering feed rate. The interface also allows to view CUBO status while working and anomalies with self-diagnosis.
- Integrated feeder for automatic repetition of the cutting process. The feeder slides on hardened and chromed bar; high positioning precision due to the incremental feeding on recirculating ballscrew by self-bracking electric motor with inverter, mounted on floating plate to ease the loading of non-rectilinear bars.
- The sawframe has rigid, cast-iron, IMET produced structure with tubular section that provides high resistance to strain and better performances on every sections and material. Bow is equipped with cemented and hardened endless screw and crown made in high resistance bronze alloy.
- The material mechanical detect device provides for fast blade approach to the material, automatically detecting the first cut point while the end cut is managed with a microswitch on the mobile blade guide, which allows to have perfect blade alignment thanks to the hard metal pads and supplementary bearings
- IMET automatic machines can be connected to the company network and be used remotely thanks SAWFACTORY and modem. SAWFACTORY is a dedicated software which allows to manage the cutting process from the office desk by setting cutting programs and monitoring the workflow thanks to the dedicated web app. The software also allows to also receive assistance by our technicians remotely.

## ITA

- CUBO Series introduce una serie di innovazioni stilistiche, progettuali e funzionali: la gamma CUBO si pone come obiettivo l'ottimizzazione della user-experience dei propri clienti e la sicurezza dell'operatore durante il processo di taglio.
- CUBO 400 NC dispone di carter di protezione su 4 lati per la protezione totale dell'operatore, garantendo anche la massima accessibilità per la manutenzione e pulizia.
- Il display touch screen da 7" da accesso ad un'interfaccia di utilizzo semplice e intuitiva che consente di impostare fino a 99 programmi di taglio con 30 linee di taglio ciascuno con quantità e lunghezze differenti.
- Controllo numerico CNC con programmazione di tutte le operazioni; calcolo automatico dello spessore della lama. Stato della macchina visualizzato sul display, inclusa la velocità della lama, gestione parametri macchina, totale pezzi da tagliare, lunghezze di taglio e anomalie di funzionamento.
- Carro avanzatore scorrevole su steli temprati e cromati, alta precisione di posizionamento grazie all'avanzamento incrementale con vite a riciclo di sfere e motore elettrico autofrenante, montato su piastra flottante per poter caricare barre non perfettamente rettilinee.
- Massima efficienza durante il taglio garantita dalla lama altezza 34, dall'arco in acciaio e ghisa a sezione tubolare con elevata tensione della lama (2000kg/cm<sup>2</sup>)
- Rilevazione automatica del punto di inizio taglio tramite dispositivo meccanico tastatore e fine taglio gestito tramite fine corsa con microinterruttore posizionato sul pattino mobile guida-lama. Possibilità di connessione alla rete aziendale e acquisire immediatamente benefici sia operativi sia di efficienza, divenendo degli strumenti di lavoro professionali per l'industria 4.0. Tramite SAWprogram, software dedicato per l'utilizzo su PC, è possibile creare e modificare programmi di taglio e inviarli direttamente alla macchina.

## FRA

- CUBO Series introduit plusieurs innovations en matière de style, design et fonctions: la gamme CUBO est destinée à augmenter le confort dans l'utilisation et la sécurité de l'opérateur pendant le processus de coupe.
- CUBO 400 NC présente un système de protections sur les 4 côtés de la machine pour garantir un maximum de sécurité de l'opérateur, même en assurant une complète accessibilité des parties intérieures de la machine pour l'entretien et nettoyage.
- Par l'écran tactile 7" l'opérateur accède à une interface facile et intuitive qui permet la mémorisation de 99 programmes de coupe et 10 longueurs pour une même barre.
- Contrôle numérique CNC avec programmation de toutes opérations, calcul automatique de l'épaisseur de la lame. État de la machine affiché sur l'écran, notamment vitesse de la lame, gestion des paramètres de la machine, nombre total de pièces à produire, longueurs de coupe et anomalies de fonctionnement.
- Avance-barre coulissant sur barres chromées et trempées, haute précision de positionnement grâce à l'avancement incrémentiel par vis à circulation de billes et moteur électrique auto-freinant, installé sur base flottante pour permettre l'alimentation de barres qui ne sont pas parfaitement linéaires.
- Efficacité maximale pendant la coupe garantie par la lame de hauteur 34 mm et par l'archet en acier et fonte à section tubulaire avec tension élevée de la lame (2000kg/cm<sup>2</sup>)
- Détection automatique du point de début coupe par dispositif palpeur mécanique, fin coupe gérée par interrupteur fin-de-course avec microinterruteur positionné sur le patin mobile guide-lame.
- Toutes les machines à scier automatiques IMET sont connectables au réseau d'établissement par modem (Industry 4.0 Ready): est disponible également le logiciel SAWFACTORY pour télé-service, assistance, programmation et gestion à distance du processus de coupe. Le logiciel permet de transférer à la machine le programme de coupe configuré et de surveiller le cycle de production par l'Appli dédiée.

## ESP

- El modelo CUBO 400 NC es una sierra de cinta de vanguardia que proporciona seguridad al usuario al proteger los 4 lados con protecciones metálicas de diseño especial que cubre toda la parte móvil de la sierra de cinta. El sistema de protección permite una accesibilidad completa para operaciones de mantenimiento.
- Control innovadora y fácil de utilizar con pantalla táctil de 7", interfaz intuitiva para programar todos los ajustes de la máquina. Es posible realizar hasta 99 programas de corte y 10 longitudes diferentes de corte en el mismo perfil.
- El control CNC da acceso a todas las funciones operativas de la máquina: ajuste del grosor de la cinta, número de repeticiones, piezas que deben ser cortadas, velocidad de la cinta. La interfaz también permite ver el estado de CUBO mientras se trabaja y anomalías con autodiagnóstico.
- Alimentador integrado para la repetición automática del proceso de corte. El alimentador se desliza sobre barras endurecidas y cromadas; alta precisión de posicionamiento debido a la alimentación incremental mediante husillo a bolas accionado por motor eléctrico y variador de frecuencia. Su diseño permite que el perfil a cortar no este perfectamente rectilíneo.
- Arco rígido, de hierro fundido, IMET produce arcos de estructura rígida y sección tubular de gran resistencia a la tensión y altas prestaciones de corte en cualquier sección y material. Equipado con motor-reductor, de husillo sin fin cementado y endurecido con corona de aleación bronce de alta resistencia.
- Equipa un dispositivo mecánico de detección del material que permite la aproximación rápida hasta el material, realiza el corte y el fin del corte por microinterruptor. Perfecta alineación y guiado de la cinta mediante patines guía de metal duro con rodamientos.
- Las máquinas automáticas IMET se pueden conectar a la red de la empresa y se pueden utilizar de forma remota gracias a SAWFACTORY y al módem. SAWFACTORY es un software que permite gestionar el proceso de corte desde la oficina mediante la configuración de programas de corte y el seguimiento del flujo de trabajo gracias a la aplicación web. El software también permite recibir asistencia de nuestros técnicos de forma remota.

# IDEAL / PERFECT / RECORD

PREMIUM LINE IMET



OPTIONAL see on page 94: 35



OPTIONAL

OPTIONAL see on page 94: 35



OPTIONAL

OPTIONAL see on page 94: 45 - 38

## imet IDEAL 250

ENG **IDEAL 250** is the small, easy to use manual circular saw able to cut up to 45° left with adjustable clamping vice. Ideal has coolant system with filter, automatic pump and sealed tank. A small and practical working tool that can be easy transported and used on building sides and small workshops thanks to its ergonomic handler with start-stop button on it; user safety is provided protection metal sheet for the blade, while the simple clamping vice and head blocking device make it very easy to use both for professionals and amateurs.

ITA **IDEAL 250** è la segatrice manuale a disco per metalli con capacità di taglio fino a 45° a sinistra con fincorsa registrabili. La macchina è dotata di impianto lubrorefrigerazione con filtro, pompa automatica e serbatoio a tenuta ermetica. Strumento ideale per piccoli tagli, trasportabile grazie alla maniglia superiore, adatta ad ogni ambiente di lavoro grazie alle dimensioni contenute e alla protezione lama in metallo con ampia base d'appoggio, pieni antiscivolo, dispositivo di bloccaggio testa e morsa frontale a vite registrabile, fermo barra regolabile.

FRA **IDEAL 250** est la tronçonneuse manuelle à disque pour métaux avec capacité de coupe jusqu'à 45° à gauche, avec interrupteurs fin-de-course réglables.

La machine est équipée de système de lubro-réfrigération avec filtre, pompe automatique et réservoir hermétique. Outil idéal pour petites coupes, facile à transporter par la poignée au-dessus, adaptée à tous les environnements de travail grâce à ses dimensions compactes et à la protection lame en métal, avec large base d'appui, pieds antidérapants, dispositif de blocage tête et étau frontal avec vis réglable, arrête-barre réglable.

ESP **IDEAL 250** es la sierra de disco manual pequeña, fácil de usar y capaz de cortar hasta 45° a la izquierda, con mordaza ajustables. IDEAL tiene sistema de refrigerante con filtro, bomba automática y depósito hermético. Una pequeña y práctica herramienta de trabajo que se puede transportar y utilizar fácilmente en obra y pequeños talleres. Ergonómica empuñadura con pulsador de inicio-paro. Protección metálica en el disco para la seguridad del operario, mordaza manual y el dispositivo de bloqueo del cabezal hacen que sea muy fácil de usar tanto para profesionales como cualquier usuario.

## imet PERFECT 250

ENG **PERFECT 250** is the manual circular saw (cutting capacity up to 45°) that can be used in every professional workshop and tooling shop for small, precise works on tubes, pipes and profiles.

Perfect has frontal vice with antiburr device, easy to use start-stop button on the handler and adjustable length-stop.

Single piece motor-reducer head, coolant system with pump and additional filter in the tank; the machine is completed with metallic blade protection, 32 mm blade spindle.

FRA **PERFECT 250**, tronçonneuse manuelle à disque pour couper profils et solides en métal, coupes de 0° à 45° à gauche; parfaite pour petites productions, utilisation facile pour tous les ateliers. La machine est équipée d'étau frontal avec dispositif anti-bavure, bouton-poussoir de démarrage sur la poignée et arrête-barre réglable.

La tête du moteur est monobloc, robuste et fiable avec système de lubro-réfrigération avec pompe et filtre supplémentaire dans le réservoir. L'arbre porte-lame est de 32 m, la lame est entièrement protégée par un carter métallique.

ITA **PERFECT 250**, segatrice manuale a disco per il taglio di profilati e pieni in metallo, taglia da 0° a 45° a sinistra ed è lo strumento di lavoro per piccole produzioni, di facile utilizzo per ogni attrezzatura e utensileria. La macchina è dotata di morsa frontale con dispositivo antibava, pulsante d'avviamento nell'impugnatura e fermo barra regolabile. La testa del motore è monoblocco, resistente ed affidabile con circuito di lubrorefrigerazione con pompa e filtro supplementare nel serbatoio. Il mandrino portalama è di 32 mm mentre la lama è completamente protetta da un carter metallico.

ESP **PERFECT 250** es la sierra de disco manual (capaz de cortar hasta 45°) que se puede utilizar en todos los talleres profesionales para trabajos pequeños y precisos en tubos, tuberías y perfiles. PERFECT tiene mordaza frontal con dispositivo antirrebabas, empuñadura con pulsador de inicio-paro y tope de longitud ajustable.

Cabezal motor-reductor de una sola pieza, sistema de refrigerante con bomba y filtro adicional en el tanque; la máquina se suministra con protección metálica en el disco. Eje del disco de diámetro 32mm.

## imet PERFECT 275

ENG **PERFECT 275** is the manual circular saw for cuts (up to 45°) of bars and profiles (and solids up to 43 kg/mm<sup>2</sup>), a suitable working tools for professionals, workshops and toolshops, reliable and easy to use in every situation thanks to its practical start-stop button on the handler, simple vice.

Single piece motor-reducer head, coolant system with pump and additional filter in the tank; the machine is completed with metallic blade protection, 32 mm blade spindle, simple vice, antiburr device and adjustable length stop.

FRA **PERFECT 275** est la tronçonneuse manuelle à disque pour tous les environnements de travail et les ateliers, pour coupes jusqu'à 45° à gauche de profils et pièces plates (jusqu'à 43 kg/mm<sup>2</sup>).

La machine est équipée d'étau frontal avec dispositif anti-bavure, bouton-poussoir de démarrage sur la poignée et arrête-barre réglable.

La tête du moteur est monobloc, robuste et fiable avec système de lubro-réfrigération avec pompe et filtre supplémentaire dans le réservoir. L'arbre porte-lame est de 32 m, la lame est entièrement protégée par un carter métallique.

ITA **PERFECT 275** è la segatrice a disco manuale per ogni ambiente di lavoro, attrezzatura e utensileria in grado di tagliare fino a 45° a sinistra profilati e piani (fino a 43 kg/mm<sup>2</sup>). La macchina è dotata di morsa frontale con dispositivo antibava, pulsante d'avviamento nell'impugnatura e fermo barra regolabile. La testa del motore è monoblocco, resistente ed affidabile con circuito di lubrorefrigerazione con pompa e filtro supplementare nel serbatoio. Il mandrino portalama è di 32 mm mentre la lama è completamente protetta da un carter metallico.

ESP **PERFECT 275** es la sierra de disco manual (capaz de cortar hasta 45°) para tubos, perfiles y macizos (hasta 43 kg/mm<sup>2</sup>), una herramienta de trabajo adecuada para talleres profesionales, fiable y fácil de usar gracias a su práctico pulsador de inicio-paro en la empuñadura, mordaza simple.

Cabezal motor-reductor de una sola pieza, sistema de refrigerante con bomba y filtro adicional en el tanque; la máquina se suministra con protección metálica en el disco. Eje del disco de 32mm de diámetro, mordaza simple, dispositivo antirrebabas y tope de longitud ajustable.



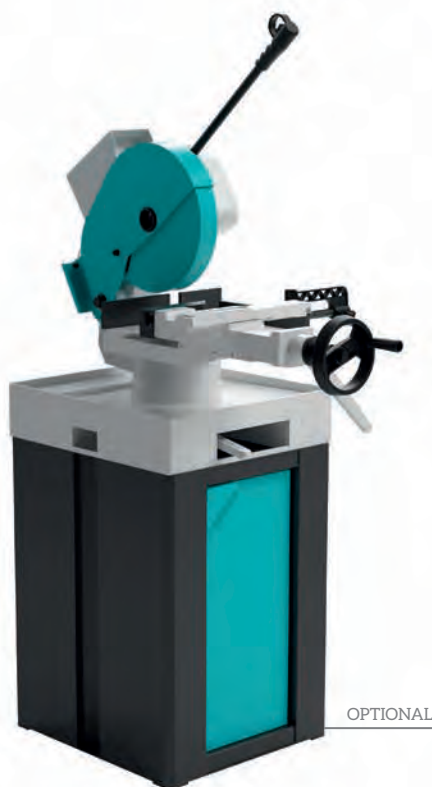

OPTIONAL

OPTIONAL see on page 94: 38 - 44 - 45

## imet PERFECT 300

ENG **PERFECT 300** is the manual circular saw for cuts both left and right (up to 45°) of bars and profiles (and solids up to 43 kg/mm<sup>2</sup>), a suitable working tool for professionals, workshops and toolshops, reliable and easy to use in every situation thanks to its practical start-stop button on the handler, simple vice.

Single piece motor-reducer head, coolant system with pump and additional filter in the tank; the machine is completed with metallic blade protection, 32 mm blade spindle, simple vice, antiburr device and adjustable length stop.

FRA **PERFECT 300** est la tronçonneuse manuelle à disque pour couper profils et pièces plates (jusqu'à 43 kg/mm<sup>2</sup>). La machine peut couper de 0° à 45° à droite comme à gauche et est donc un outil de travail versatile pour tous les environnements de travail, d'utilisation facile pour petites productions, grâce soit à la possibilité de tourner la tête de coupe et l'étau, soit au bouton-poussoir sur la poignée. Réduction couronne et vis sans fin dans bain d'huile avec embrayage extérieure réglable afin de protéger la lame et les engrenages. Étau frontal avec levier de blocage rapide et dispositif anti-bavure, système de lubrification avec pompe et filtre supplémentaire dans le réservoir.

ITA **PERFECT 300** è la segatrice a disco manuale per il taglio di profilati e piani (fino a 43 kg/mm<sup>2</sup>). La macchina può tagliare da 0° a 45° sia a destra che a sinistra facendone, uno strumento di lavoro duttile per ogni ambiente di lavoro, di facile utilizzo per piccole produzioni grazie alla possibilità di girare la testa e la morsa e al pulsante d'avviamento in impugnatura. Riduzione corona e vita senza fine in bagno d'olio con frizione esterna regolabile per proteggere lama e ingranaggi. Morsa frontale con leva di bloccaggio rapido e dispositivo antibava; circuito di lubrificazione con pompa e filtro supplementare nel serbatoio.

ESP **PERFECT 300** es la sierra de disco manual (capaz de corta a ambos lados, izquierda y derecha hasta 45°) para tubos, perfiles y macizos (hasta 43 kg/mm<sup>2</sup>), una herramienta de trabajo adecuada para talleres profesionales, fiable y fácil de usar gracias a su práctico pulsador de inicio-paro en la empuñadura, mordaza simple. Cabezal motor-reductor de una sola pieza, sistema de refrigerante con bomba y filtro adicional en el tanque; la máquina se suministra con protección metálica en el disco. Eje del disco de 32mm de diámetro, mordaza simple, dispositivo antirrebabas y tope de longitud ajustable.



OPTIONAL

OPTIONAL see on page 94: 01 - 03 - 05 - 29 - 30 - 39 - 44 - 45

## imet RECORD 350

ENG **Manual circular saw RECORD 350** is the a strong, reliable working tool, suitable to cut up to 45° left and right and 90° on the longitudinal axes are also possible thanks to rotating vice, it can cut profiles, tubes, pipes and solids (70 kg/mm<sup>2</sup>) so that it can be useful in many working environments like mechanic workshops, metal carpentry and tooling shops. Record is very easy to use thanks to the start-stop button on the handler and easy head rotating system through a dedicated lever, double material clamping with closing jaws and antiburr device. To increase angle setting process and have a better positioning, the machine has an adjustable easy stops system at 0° and 45°.

FRA **La scie manuelle à disque RECORD 350** est la version la plus robuste entre les tronçonneuses pivotantes de la gamme, pour couper à droite comme à gauche jusqu'à 45° et pour coupe longitudinale à 90°. La machine est adaptée pour coupe de aciers (jusqu'à 70 kg/mm<sup>2</sup>), avec démarrage facile par bouton-poussoir sur la poignée. L'étau (à vis avec serrage rapide et guides réglables) est équipé d'un levier spécial qui permet de tourner et ôter l'étau. Double serrage avec mâchoire de fermeture et dispositif anti-bavure. La machine présente un système de butées réglables à 0° et 45° à gauche pour un niveau maximal de précision.

ITA **La segatrice manuale a disco RECORD 350** è la versione più robusta delle troncatrici a disco pivotanti della gamma, può tagliare sia a destra che a sinistra fino a 45° e per il taglio longitudinale a 90°. La macchina è adatta per il taglio di acciai (fino a 70 kg/mm<sup>2</sup>), con facile avviamento tramite pulsante in impugnatura. La morsa (a vite con bloccaggio rapido e guide registrabili) è dotata di un'apposita leva la rende girevole e sfilabile. Doppio bloccaggio con ganascia di chiusura e dispositivo antibava. È presente un sistema a battute registrabili a 0° e 45° sinistra per la massima precisione.

ESP **La sierra de disco manual RECORD 350** es una herramienta de trabajo fuerte y fiable, adecuada para cortar hasta 45° a izquierda y derecha. Es posible cortar a 90° a lo largo del eje longitudinal, gracias a su mordaza giratoria. Puede cortar perfiles, tubos y macizos muy útil en muchos entornos de trabajo como talleres mecánicos, carpintería metálica y talleres de herramientas. RECORD es muy fácil de usar gracias al pulsador inicio-parada en la empuñadura y el fácil sistema de giro del cabezal con palanca, mordaza de doble sujeción del material y dispositivo antirrebaba. Para facilitar el ajuste del ángulo y tener un mejor posicionamiento, la sierra tiene unos topes ajustables a 0° y 45°.

### IDEAL 250

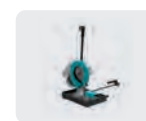

B 300 mm  
L 800 mm  
H 750 mm  
Kg 40

0°		85	75	100X65
45°		80	75	90X60

Motor power	0.8 kW - 230 V
Blade size	250 mm
Blade speed	54 rpm

### PERFECT 250

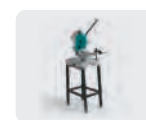

B 300 mm  
L 800 mm  
H 750 mm  
h 940 mm  
Kg 73

0°		85	70	95X60
45°		70	60	65X50

Motor power	0.8/1 kW
Blade size	250 mm
Blade speed	52/104 rpm

### PERFECT 275

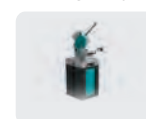

B 500 mm  
L 850 mm  
H 950 mm  
h 975 mm  
Kg 112

0°		90	80	100X70
45°		70	70	80X60

Motor power	1.1/1.3 kW
Blade size	275 mm
Blade speed	33/66 rpm

### PERFECT 300



B 500 mm  
L 1050 mm  
H 990 mm  
h 995 mm  
Kg 135

0°		102	90	120X80
45°		90	80	90X70
45°		80	70	85X70

Motor power	1.5/2 kW
Blade size	300 mm
Blade speed	33/66 rpm

### RECORD 350



B 600mm  
L 1200 mm  
H 1060 mm  
h 1005 mm  
Kg 206

0°		125	110	160X90
45°		105	90	80X100
45°		70	65	60X70

Motor power	1.8/2.5 kW
Blade size	350 mm
Blade speed	30/60 rpm

# SIRIO 315 SIRIO 315 SH

PREMIUM LINE IMET



LINK VIDEO

SIRIO 315

0°	50	108	93	150X90
45°	-	108	93	105X80
45°	-	93	80	75X90
60°	-	108	93	105X80
0° BLADE SIZE 300	50	100	84	140X80

Motor power	1.5/1.8 kW
Blade size	315 mm
Blade speed	17/33 rpm

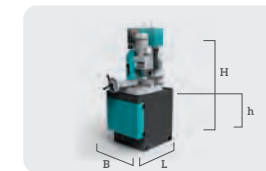

SIRIO 315	SIRIO 315 SH
B 800 mm	B 800 mm
L 900 mm	L 900 mm
H 1700 mm	H 1950 mm
h 920 mm	h 920 mm
Kg 327	Kg 360

## imet SIRIO 315 - SIRIO 315 SH

ENG SIRIO 315 is a circular saw with vertical descent available both manual and semiautomatic. SIRIO is suitable to cut up to 45° right and 60° left and can be used in professional workshops for production of steel profiles, tubes and pipes (even with high resistance materials).

- All SIRIO circular saws have a rigid, solid vertical dovetail structure with that provides high stability during the cutting process, reducing vibrations and binding, helping saving blade file.
- Clamping vice on adjustable guides, sliding on the working plate with rapid locking system managed by handwheel.
- Perfect positioning and high cutting accuracy provided by adjustable easy stops system at 0° and 45° with graded scale and adjustable length stop.
- 40 mm blade spindle that allows to mount both 315 mm (standard) and 300 mm blade (using a smaller blade, cutting capacity on the round is 100mm).
- The semiautomatic version SIRIO 315 SH has electro-pneumatic functioning with hydraulic control of the head descend speed and pneumatic vice; easy regulation of the first and end-cut position with sliding limit switch

ITA SIRIO 315 (disponibile nella versione manuale e semiautomatica 315 SH) è la segatrice a disco a discesa verticale per tagli da 0° a 45° a destra e da 0° a 60° a sinistra, strumento ideale per il taglio di pieni e profilati in acciaio (anche ad alta resistenza).

- Tutte le troncatrici SIRIO sono dotate di rigida struttura verticale per garantire l'assenza di vibrazioni durante il taglio ed avere la massima stabilità e precisione.
- Morsa su guide regolabili, scorrevole sul piano con sistema di bloccaggio rapido tramite volantino
- Il perfetto posizionamento del materiale è garantito anche dal sistema di battute regolabili a 0° e 45° a sinistra e dal fermo barra regolabile.
- Il mandrino ha diametro di 40 mm e permette di montare lame da 315 mm o da 300 mm (portando la capacità di taglio sul tondo da 108 mm a 100 mm).
- La versione semiautomatica, SIRIO 315 SH, a funzionamento elettro-pneumatico è dotata di controllo idraulico della velocità di discesa della testa, della morsa pneumatica e di facile regolazione delle posizione di inizio e fine taglio tramite finecorsa scorrevoli.

FRA SIRIO 315 (disponibile en version manuelle et semi-automatique 315 SH) est la tronçonneuse à disque à descente verticale pour coupes de 0° à 45° à droite et de 0° à 60° à gauche, outil idéal pour la coupe de solides et profils en acier (à haute résistance aussi).

- Toutes les tronçonneuses SIRIO présentent une structure verticale rigide pour garantir l'élimination des vibrations pendant la coupe et assurer un niveau maximal de stabilité et précision.
- Étau sur guides réglables, coulissant sur le plan avec système de serrage rapide par volant
- De plus, le positionnement parfait du matériau est garanti par le système de butées réglables à 0° et 45° à gauche et par l'arrête-barre réglable.
- L'arbre de diamètre 40 mm permet l'utilisation de lames de 315 mm ou 300 mm (la capacité de coupe sur pièces rondes allant de 108 mm à 100 mm).
- La version semi-automatique, SIRIO 315 SH, avec fonctionnement électro-pneumatique, est équipée de contrôle hydraulique de la vitesse de descente de la tête de coupe, étau pneumatique et réglage facilité de la position de début et fin coupe avec interrupteurs fin-de-course coulissants.









ESP SIRIO 315 es una sierra de disco con descenso vertical, disponible tanto manual como semiautomática. SIRIO es capaz de cortar hasta 45° a la derecha y 60° a la izquierda. Adecuada para talleres profesionales para la producción de perfiles de acero, tubos y tuberías (incluso con materiales de alta resistencia).

- Todas las sierras de disco SIRIO tienen una estructura vertical rígida y guiado de cola de milano que proporciona estabilidad y mínimas vibraciones durante el proceso de corte, ayudando a la duración del disco.
- Mordaza con guías ajustables, se desplaza sobre la mesa de trabajo con sistema de bloqueo rápido por volante.
- Sistema de topes ajustables para posicionamientos a 0° y 45° con escala graduada, permite un posicionamiento perfecto y precisión de corte.
- El eje del disco, de diámetro 40mm, permite utilizar disco de diámetro 315mm (estandar) y diámetro 300mm (utilizando el disco pequeño, la capacidad en redondo es de 100mm).
- La versión semiautomática SIRIO 315 SH tiene funcionamiento electroneumático con control hidráulico de la velocidad de descenso del cabezal y tornillo de banco neumático; fácil regulación de la posición de primer y final de corte con tope de recorrido deslizante

OPTIONAL see on page 94: 01 - 02 - 03 - 05 - 06 - 07 - 09 - 31 - 44 - 46 - 47 - 58 - 67 - 84



## SIRIO 370

					
0°		50	120	100	180X100
45°		-	120	100	130X100
60°		-	105	100	130X100
45°		-	110	90	90X100

Motor power	1.5/2.2 (3) KW
Blade size	370 mm
Blade speed	15/30 (15/70) rpm



# SIRIO 370

## SIRIO 370 SH-E

PREMIUM LINE IMET

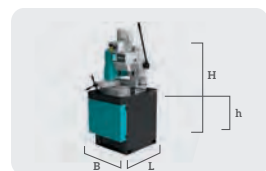

SIRIO 370	SIRIO 370 SH-E
B 810 mm	B 810 mm
L 1020 mm	L 1080 mm
H 1850 mm	H 2100 mm
h 925 mm	h 925 mm
Kg 390	Kg 443



LINK VIDEO

OPTIONAL see on page 94: 01 - 02 - 03 - 04 - 05 - 06 - 07 - 09 - 31 - 42 - 44 - 46 - 47 - 58 - 67 - 84

**ENG** SIRIO 370 is the circular saw with vertical descent and rigid structure suitable to cut steel (even high resistance) pipes, profiles and solids with medium size. The machine is available both manual and semiautomatic.

- All SIRIO circular saws have a rigid, solid vertical dovetail structure with that provides high stability during the cutting process, reducing vibrations and binding, helping saving blade and have the highest cutting precision and accuracy.
- Clamping vice on adjustable guides, sliding on the working plate with rapid locking system managed by handwheel.
- Perfect positioning and high cutting accuracy provided by adjustable easy stops system at 0° and 45° with graded scale and adjustable length stop.
- SIRIO can be used with ESC optional - electronic inverter for variable speed - to expand the range of compatible materials that can include also INOX steels and light materials.

#### Semiautomatic version SHE:

- Semiautomatic version has hydropneumatic functioning and can be managed by the panel control to set all the main machine parameters like cutting head positioning, fast approach to the material and memorize the first and end cut points.

**ITA** SIRIO 370 è la troncatrice a discesa verticale disponibile sia in versione manuale che in versione semiautomatica (SHE) per il taglio di tubi e profilati in acciaio e pieni di medie dimensioni

- Con il variatore di velocità ESC (optional) si amplia la gamma di materiale compatibili anche agli acciai inox e alle leghe leggere.
- La macchina può tagliare da 0° a 45° a destra e da 0° a 60° a sinistra.
- Tutte le troncatrici SIRO sono dotate di rigida struttura verticale a coda di rondine per garantire l'assenza di vibrazioni e massima stabilità durante il taglio.
- Ampio piano di lavoro per il perfetto posizionamento del materiale.
- Massima precisione garantita dalla scala graduata sul piano con sistema di battute a 0° e 45° a sinistra e fermo barra regolabile.
- Morsa su guide registrabili, scorrevole sul piano con sistema di bloccaggio rapido tramite volantino.

#### Versione SHE

- Pannello di controllo per gestire tutti i parametri della macchina: posizionamento della testa per avvicinamento rapido e memorizzazione del punto di inizio e fine taglio.

**FRA** SIRIO 370 est la tronçonneuse à descente verticale disponible en version manuelle ou semi-automatique (SHE) pour la coupe de tubes et profils en acier et de solides de dimensions moyennes

- Toutes les tronçonneuse SIRIO présentent une structure verticale rigide à queue d'aronde pour garantir l'élimination des vibrations et une grande stabilité pendant la coupe.
- La machine peut couper de 0° à 45° à droite et de 0° à 60° à gauche.
- Large plan de travail pour un positionnement parfait du matériau; en outre la précision maximale est assurée par le système de butées réglables à 0° et 45° par l'arrête-barre réglable et l'échelle graduée sur le plan.
- Étau sur guides réglables, coulissant sur le plan avec système de serrage rapide par volant.
- Le variateur de vitesse ESC (optionnel) permet d'étendre la gamme des matériaux compatibles aussi aux aciers inox et alliages légers.

#### Version SHE

- La version semi-automatique est équipée de fonctionnement hydropneumatique et d'un panneau de contrôle pour gérer tous les paramètres de la machine: positionnement de la tête de coupe pour approche rapide et mémorisation du point de début et fin coupe.

**ESP** SIRIO 370 es una sierra de disco con descenso vertical y estructura rígida adecuada para cortar tubos de acero (incluso de alta resistencia), perfiles y macizos de tamaño medio. La máquina está disponible tanto manual como semiautomática.

- Todas las sierras de disco SIRIO tienen una estructura vertical rígida y guiado de cola de milano que proporciona estabilidad y mínimas vibraciones durante el proceso de corte, ayudando a la duración del disco y obtener máxima precisión de corte.
- Mordaza con guías ajustables, se desliza sobre la mesa de trabajo con sistema de bloqueo rápido por volante.
- Sistema de topes ajustables para posicionamientos a 0° y 45° con escala graduada, permite un posicionamiento perfecto y precisión de corte. Tope ajustable en longitud.
- SIRIO se puede suministrar opcionalmente con ESC - variador electrónico para la velocidad de corte - para ampliar la gama de materiales a cortar desde materiales ligeros a inoxidables.

#### Version semiautomática SHE:

- La versión semiautomática es de funcionamiento hidroneumático y se puede gestionar desde el panel de control todos los parámetros principales de la máquina, como el posicionamiento del cabezal, aproximación rápida al material y memorización de los puntos de inicio y fin del corte.

## SIRIO 370 - SIRIO 370 SH-E



# SIRIO 370 AF-E

PREMIUM LINE IMET



## SIRIO 370 AF-E

ENG SIRIO 370 AF-E is a vertical descent automatic circular saw intended for medium size production of tubes and pipes in steel. The machine has the possibility to set up a single cutting length thanks to the manual position selector. In automatic cycle it is possible to cut up to 60° left and 45° right in semiautomatic cycle.

ITA SIRIO 370 AF-E è la troncatrice automatica a discesa verticale per il taglio di acciai anche ad alta resistenza. La macchina ha funzionamento elettropneumatico, controllo idraulico della velocità di discesa della testa e può tagliare fino a 45° destra (in ciclo semiautomatico) e 60° a sinistra.

FRA SIRIO 370 AF-E est la tronçonneuse automatique à descente verticale pour la coupe de aciers, également à haute résistance. La machine est équipée de fonctionnement hydropneumatique et contrôle hydraulique de la vitesse de descente de la tête de coupe, et peut couper jusqu'à 45° à droite (en cycle semi-automatique) et 60° à gauche.

ESP SIRIO 370 AF-E es una sierra de disco automática de descenso vertical destinada a la producción de tamaño medio de tubos en acero. La sierra solo tiene la posibilidad de una única longitud de corte ajustable mediante un selector de accionamiento manual. Es posible cortar hasta 60° a la izquierda (automático) y 45° a la derecha (semiautomático).



LINK VIDEO



The best cutting quality and precision for tubes and pipes



**SIRIO 370 AF-E**  
 B 1900 mm  
 L 1450 mm  
 H 2100 mm  
 h 925 mm  
 Kg 710

#### ENG

- All SIRIO circular saws have a rigid, solid vertical dovetail structure with that provides high stability during the cutting process, reducing vibrations and binding, helping saving blade and have the highest cutting precision and accuracy. SIRIO AF-E also has hydraulic control of the head lowering speed rate.
- SIRIO 370 AF-E uses a manual selection system to set a single cutting length at a time. The manual selector has handwheel and digital reading.
- Feeder has pneumatic cylinder with 520 mm maximum single stroke and 4 mm minimum, while the minimum scrap-end is 170 mm). It's possible to select number of total pieces (1-9999) and how many stroke repetition the feeder must do by the means of the keyboard. Manual cutting length positioning with digital reading.
- The feeder mounts a superior roller to ease the movement and support more bars on the same plate.
- The user can control and manage all the machine settings from the panel; fast approach of the blade to the material, first and end cut point, blade life control, rotation speed and cycle time, motor absorption and total number of cuts and pieces.
- Clamping vice on adjustable guides, sliding on the working plate with rapid locking system managed by handwheel.
- Perfect positioning and high cutting accuracy provided by adjustable easy stops system at 0° and 45° with graded scale and adjustable length stop.

#### ITA

- SIRIO 370 AF-E permette di impostare una lunghezza di taglio tramite posizionatore manuale e lettura digitale.
- Carro avanzatore con cilindro pneumatico corsa singola massima 520 mm e corsa minima 4 mm (sfrido minimo 170 mm). La preselezione dei pezzi (1-9999) e delle corse dell'alimentatore (1-29) si effettua tramite tastiera. Il posizionamento delle lunghezze e l'impostazione è manuale tramite morsa con lettura digitale.
- L'avanzatore monta un rullo superiore per spostamento e taglio di più barre sullo stesso piano.
- Il pannello di controllo dà accesso a tutti i parametri operativi della macchina: posizionamento della testa per avvicinamento rapido, inizio e fine taglio, visualizzazione della durata della lama, velocità di rotazione e tempo di ciclo, assorbimento motore e numero totale di tagli effettuati.
- La morsa di bloccaggio è su guide regolabili, scorrevole trasversalmente sul piano di lavoro con un sistema di bloccaggio rapido del materiale tramite volantino.
- Il perfetto posizionamento del materiale è garantito anche dal sistema di battute regolabili a 0° e 45° a sinistra e dal fermo barra regolabile.
- Il mandrino ha diametro di 40 mm e permette di montare lame da 370 mm. La lama è dotata di spazzola in nylon, riduzione finale a bagno d'olio con corona in bronzo e trasmissione primaria a cinghia dentata.









#### FRA

- SIRIO 370 AF-E permet de définir une longueur de coupe par dispositif de positionnement manuel et lecture digitale.
- Avance-barre avec cylindre pneumatique, course simple maximale 520 mm et course minimale 4 mm (déchet minimal 170 mm). La présélection des pièces (1-9999) et des courses de l'alimentateur (1-29) est effectuée par clavier. Positionnement et réglage des longueurs sont manuels par étau avec lecture digitale.
- L'avance-barre est équipé d'un rouleau supérieur pour déplacement et coupe de plusieurs barres sur le même plan.
- Par le panneau de contrôle on accède à tous les paramètres de fonctionnement de la machine: positionnement de la tête de coupe pour approche rapide, début et fin coupe, affichage de la durée de la lame, vitesse de rotation et temps du cycle, absorption du moteur et nombre total des coupes effectuées.
- L'étau de serrage est sur guides réglables, coulissant de façon transversale sur le plan de travail avec un système de serrage rapide du matériau par volant.
- De plus, le positionnement parfait du matériau est garanti par le système de butées réglables à 0° et 45° à gauche et par l'arrête-barre réglable.
- Arbre avec diamètre de 40 mm permettant l'utilisation de lames de 370 mm. La lame est équipée de brosse de nettoyage en nylon. Réduction finale dans bain d'huile avec couronne en bronze et transmission primaire à courroie dentée.

#### ESP

- Todas las sierras de disco SIRIO tienen una estructura vertical rígida y guiado de cola de milano que proporciona estabilidad y mínimas vibraciones durante el proceso de corte, ayudando a la duración del disco y obtener máxima precisión de corte. SIRIO AF-E también tiene control hidráulico de la velocidad de avance del cabezal.
- SIRIO 370 AF-E dispone de un volante manual con indicador de posición digital para ajustar el recorrido del alimentador.
- El alimentador tiene un cilindro neumático de recorrido máxima 520 mm y mínimo 4 mm. El resto mínimo es de 170 mm. Es posible seleccionar el número total de piezas (1-9999) y número de repeticiones de la carrera del alimentador, por medio del teclado. Posicionamiento manual de la longitud de corte con lectura digital.
- El alimentador monta un rodillo superior para facilitar el movimiento del material.
- El operario puede controlar y gestionar todos los ajustes de la máquina desde el panel de control: aproximación rápida del disco al material, puntos de inicio y fin del corte, estado del disco, velocidad de rotación, tiempo de ciclo, consumo del motor y número total de cortes.
- Mordaza con guías ajustables, se desplaza sobre la mesa de trabajo con sistema de bloqueo rápido por volante.
- Sistema de topes ajustables para posicionamientos a 0° y 45° con escala graduada, permite un posicionamiento perfecto y precisión de corte.

#### SIRIO 370 AF E

					
0°		50	120	100	180X100
45°		-	120	100	130X100
60°		-	110	90	90X100
45°		-	105	100	130X100

Motor power	1.5/2.2
Blade size	370 mm
Blade speed	15/30
Feeder length	520 mm
Minimum cutting length	15 mm
Minimum diameter	10 mm
Scrap-end	170 mm

# SIRIO 370 AF-NC

PREMIUM LINE IMET

The best cutting quality and precision for tubes and pipes



## SIRIO 370 AF-NC



LINK VIDEO

ENG SIRIO 370 AF-NC is the automatic CNC circular saw with vertical descent, suitable to cut a wide range of materials (steel, inox steel, light materials thanks to the integrated ESC electronic inverter for variable speed). The machine has integrated feeder, 7" touch screen display with intuitive interface to manage the cutting process and is suitable to cut up to 45° right (semiautomatic) and 60° left (automatic).

ITA SIRIO 370 AF-NC è la troncatrice automatica a discesa verticale con controllo numerico per il taglio di acciai anche ad alta resistenza. La macchina è dotata di serie di variatore di velocità ESC per il taglio di acciai inox e leghe leggere; SIRIO 370 AF-NC taglia fino a 45° destra (in ciclo semiautomatico) e fino a 60° a sinistra.







FRA SIRIO 370 AF-NC est la tronçonneuse automatique à descente verticale avec contrôle numérique pour la coupe de aciers, également à haute résistance. La machine est équipée de série de variateur de vitesse ESC pour la coupe de aciers inox et alliages légers; SIRIO 370 AF-NC peut couper jusqu'à 45° à droite (en cycle semi-automatique) et jusqu'à 60° à gauche.

ESP SIRIO 370 AF-NC es una sierra de disco AUTOMÁTICA CNC de descenso vertical, adecuada para cortar una amplia gama de materiales (acero, acero inox y materiales ligeros gracias al ESC - variador electrónico para la velocidad de corte). La máquina tiene alimentador integrado, pantalla táctil de 7" con interfaz intuitiva para gestionar el proceso de corte y es posible cortar hasta 45° a la derecha (semiautomática) y 60° izquierda (automática).



## SIRIO 370 AF NC 90° on request

- 7" touch screen display with CNC
- Integrated automatic feeder with electric motor and encoder, transmission by belt, encoder rack and pignon.
- Single stroke 550 mm (in optional 1200 mm)
- Optional INDUSTRY 4.0 READY with software SAW program and SAW factory

				
0° 	120	40	100	180X100

Motor power	3 KW
Blade size	370 mm
Blade speed	15/70 rpm
Feeder length	520 mm ( F1200)
Minimum cutting length	15 mm
Minimum diameter	10 mm
Scrap-end 0°	170 mm

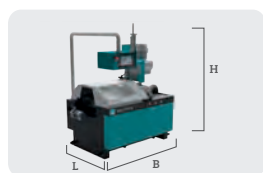

**SIRIO 370  
AF-NC**  
B 1900 mm  
L 1450 mm  
H 2100 mm  
h 925 mm  
Kg 737

### ENG

- Innovative and easy to use 7" touch screen display with intuitive interface to have control on all the machine settings. It's possible to program up 99 cutting programs and 30 different cutting length on the same bar.
- CNC control gives access to all the machine operative functions: automatic calculation of the blade thickness, number of stroke repetitions and pieces that must be cut, blade speed and lowering feed rate, how many cutting length for each bar. The interface also allows to view SIRIO status while working and anomalies with self-diagnosis.
- Feeder uses an electric motor with encoder, 200 mm maximum opening vice; it has 520 mm maximum single stroke while minimum is 4 mm. Minimal scrap end in automatic cycle is 170 mm. On the feeder there's a supplementary roller that allows to load more bars at the same time.
- Clamping vice on adjustable guides, sliding on the working plate with rapid locking system managed by handwheel.
- Perfect positioning and high cutting accuracy provided by adjustable easy stops system at 0° and 45° with graded scale and adjustable length stop.
- It's available a longer feeder with 1200mm single stroke.
- IMET automatic machines can be connected to the company network and be used remotely thanks SAWFACTORY and modem. SAWFACTORY is a dedicated software which allows to manage the cutting process from the office desk by setting cutting programs and monitoring the workflow thanks to the dedicated web app. The software also allows to also receive assistance by our technicians remotely.









### ITA

- Il display touch screen da 7" da accesso ad un'interfaccia di utilizzo semplice e intuitiva che consente di impostare fino a 99 programmi di taglio con 30 linee di taglio ciascuno con quantità e lunghezze differenti.
- Il carro avanzatore utilizza un motore elettrico con encoder, apertura 200 mm, corsa minima 4 mm (sfrido minimo 170 mm) e massima 520 mm. Tramite pannello di controllo è possibile memorizzare fino a 99 programmi di taglio con lunghezze e quantità differenti.
- La morsa di bloccaggio è su guide registrabili, scorrevole trasversalmente sul piano di lavoro con un sistema di bloccaggio rapido del materiale tramite volantino.
- Il perfetto posizionamento del materiale è garantito anche dal sistema di battute regolabili a 0° e 45° a sinistra e dal fermo barra regolabile.
- Il mandrino ha diametro di 40 mm e permette di montare lame da 370 mm. La lama è dotata di spazzola in nylon, riduzione finale a bagno d'olio con corona in bronzo e trasmissione primaria a cinghia dentata.
- Disponibile in optional il carro avanzatore da 1200mm.
- Possibilità di connessione alla rete aziendale e acquisire immediatamente benefici sia operativi sia di efficienza, divenendo degli strumenti di lavoro professionali per l'industria 4.0. Tramite SAWprogram, software dedicato per l'utilizzo su PC, è possibile creare e modificare programmi di taglio e inviarli direttamente alla macchina. SAWfactory è invece la WEB APP che consente di accedere da remoto e da qualsiasi device per la manutenzione, garantendo di avere sempre disponibili online i dati di produzione e di funzionamento della macchina.

### FRA

- Par le panneau de contrôle on accède à tous les paramètres de fonctionnement de la machine: positionnement de la tête de coupe pour approche rapide, début et fin coupe, affichage de la durée de la lame, vitesse de rotation et temps du cycle, absorption du moteur et nombre total des coupes effectuées.
- L'avance-barre utilise un moteur électrique avec encodeur, ouverture 200 mm, course minimale 4 mm (déchet minimal 170 mm) et course maximale 520 mm. Le panneau de contrôle permet la mémorisation de jusqu'à 99 programmes de coupe avec longueurs et quantités différentes.
- Par l'écran tactile 7" l'opérateur accède à une interface facile et intuitive qui permet la mémorisation de 99 programmes de coupe et 10 longueurs pour une même barre. L'opérateur peut profiter de la surveillance complète sur les actionneurs de la machine, avec signalisation des anomalies et auto-diagnostic.
- L'avance-barre est équipé d'un rouleau supérieur pour déplacement et coupe de plusieurs barres sur le même plan.
- L'étai de serrage est sur guides réglables, coulissant de façon transversale sur le plan de travail avec un système de serrage rapide du matériau par volant.
- De plus, le positionnement parfait du matériau est garanti par le système de butées réglables à 0° et 45° à gauche et par l'arrête-barre réglable.
- Arbre avec diamètre de 40 mm permettant l'utilisation de lames de 370 mm. La lame est équipée de brosse de nettoyage en nylon. Réduction finale dans bain d'huile avec couronne en bronze et transmission primaire à courroie dentée.
- Disponible comme option l'avance-barre de 1200mm.
- Toutes les machines à scier automatiques IMET sont connectables au réseau d'établissement par modem (Industry 4.0 Ready); est disponible également le logiciel SAWFACTORY pour télé-service, assistance, programmation et gestion à distance du processus de coupe. Le logiciel permet de transférer à la machine le programme de coupe configuré et de surveiller le cycle de production par l'Appli dédiée.

### SIRIO 370 AF NC

				
0° 	50	120	100	180X100
45° 	-	120	100	130X100
60° 	-	110	90	90X100
45° 	-	105	100	130X100

Motor power	3 KW
Blade size	370 mm
Blade speed	15/70 rpm
Feeder length	520 (1200) mm
Minimum cutting length	15 mm
Minimum diameter	10 mm
Scrap-end 0°	170 mm

### ESP

- Control innovadora y fácil de utilizar con pantalla táctil de 7", interfaz intuitiva para programar todos los ajustes de la máquina. Es posible realizar hasta 99 programas de corte y 30 longitudes diferentes de corte en el mismo perfil.
- El control CNC da acceso a todas las funciones operativas de la máquina: ajuste del grosor del disco, número de repeticiones, piezas que deben ser cortadas, velocidad del disco, avance del cabezal, cuántas longitudes de corte para cada perfil... La interfaz también permite ver el estado de SIRIO mientras se trabaja y anomalías con autodiagnóstico.
- El alimentador utiliza un motor eléctrico con encoder, mordaza de apertura máxima 200 mm; tiene un recorrido máximo de 520 mm y mínimo de 4 mm. El resto mínimo, en ciclo automático, es 170 mm. En el alimentador hay un rodillo suplementario que permite cargar más barras al mismo tiempo.
- Mordaza con guías ajustables, se desplaza sobre la mesa de trabajo con sistema de bloqueo rápido por volante.
- Sistema de topes ajustables para posicionamientos a 0° y 45° con escala graduada, permite un posicionamiento perfecto y precisión de corte.
- Es posible suministrar alimentador de mayor recorrido 1200mm.
- Las máquinas automáticas IMET se pueden conectar a la red de la empresa y se pueden utilizar de forma remota gracias a SAWFACTORY y al módem. SAWFACTORY es un software que permite gestionar el proceso de corte desde la oficina mediante la configuración de programas de corte y el seguimiento del flujo de trabajo gracias a la aplicación web. El software también permite recibir asistencia de nuestros técnicos de forma remota.

# VELOX 350

PREMIUM LINE IMET

The best solution to cut aluminium profiles with the highest accuracy

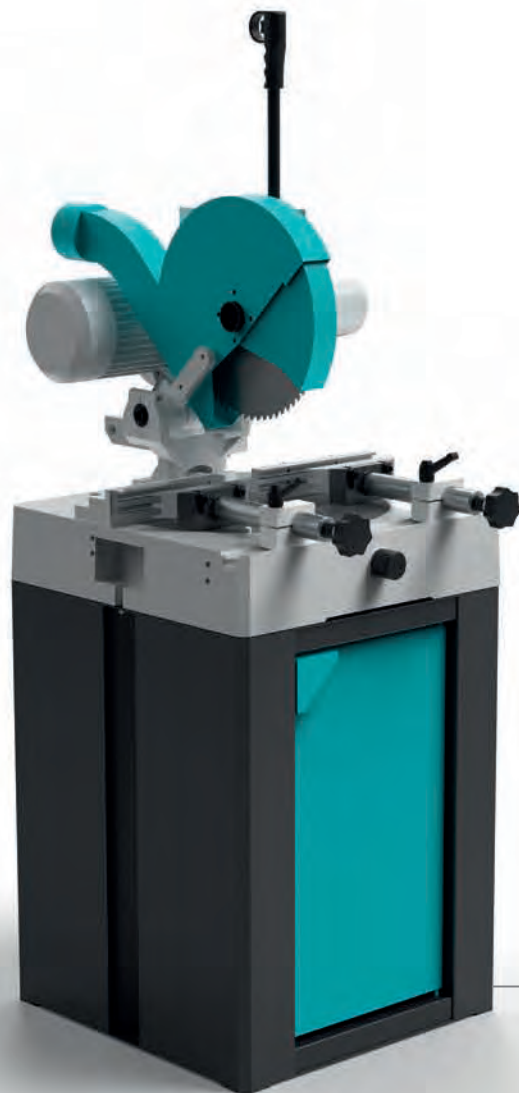

OPTIONAL



LINK VIDEO

## VELOX 350

0°	120	120	105	200X80
45°	-	115	100	150X80
45°	-	115	100	150X80
45°	-	65	60	180X50

Motor power	1.5/1.8 KW
Blade size	350 mm
Blade speed	1800/3600 rpm

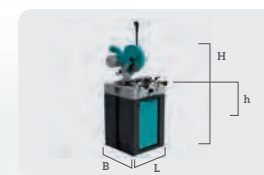

**VELOX 350**  
B 610 mm  
L 880 mm  
H 990 mm  
h 895 mm  
Kg 163

## VELOX 350

**ENG** Manual circular saw **VELOX 350** is a professional working tool specifically developed to cut aluminium (and light metals like copper) bars and profiles with the highest quality. **VELOX** can cut up to 45° left and right and to cut up to 45° on the vertical axis.

- Two frontal clamping vice with fast approach slide on the working table; jaws made in aluminium are removable and countoured so that they can be used with a wide range of different profiles.
- **VELOX** has an automatic easy stops system at 0°, 15°, 30° and 45° on both sides with graded scale on working plate to optimize user workflow and always reach the best positioning before the cut.
- User safety comes first thanks to the full blade metal protection; it's also present a system with conveyor for chips suction, adjustable length stop. The cutting head is equipped with two springs so that it can come back to starting position. It's easy and intuitive to start a new cut thanks to the start-stop button on the handler.
- **VELOX 350** is suitable to use also special HSS blades to cut profiles, tubes and bars made in brass or copper.

**ITA** La segatrice manuale a disco **VELOX 350** è uno strumento di lavoro sviluppato per il taglio di alluminio e per cicli da 0° a 45° sx/dx inclinati di 45° rispetto all'asse verticale. La macchina può tagliare profilati e pieni in alluminio anodizzato e leghe leggere con eccellente livello di finitura.

- La serie **VELOX** è dotata di due morse frontali a bloccaggio rapido scorrevoli sul piano di lavoro, ganasce in alluminio sagomate e asportabili, compatibili con diversi profilati unificati.
- **VELOX 350** ha un sistema di arresti automatici a 0°, 15°, 30° e 45° sia a destra che a sinistra con scala graduata incisa sul piano di lavoro per altre angolazioni.
- Per garantire la sicurezza dell'operatore, la lama è protetta integralmente; è inoltre presente un convogliatore per l'aspirazione di trucioli, fermo barra regolabile. La testa ritorna in posizione tramite il funzionamento di due molle. L'avviamento avviene tramite pulsante nell'impugnatura; bassa tensione a 24V.
- **VELOX 350** è disponibile sia nella versione monofase che nella versione trifase a due velocità: questa versione permette l'impiego di lame in HSS per profilati di ottone e rame.

**FRA** La tronçonneuse manuelle à disque **VELOX 350** est un outil de travail conçu pour la coupe de l'aluminium et pour cycles de 0° à 45° à gauche, de 0° à 45° à droite et obliques à 45° par rapport à l'axe vertical. La machine peut couper profils et solides en aluminium anodisé et alliages légers avec un niveau de finissage excellent.









- La série **VELOX** est équipée de deux étaux frontaux à serrage rapide, coulissants sur le plan de travail, mâchoires en aluminium préformées et amovibles, compatibles avec différents profils normalisés.
- **VELOX 350** est équipée d'un système de butées automatiques à 0°, 15°, 30° et 45° à droite comme à gauche, avec échelle graduée gravée dans le plan de travail pour angles différents.
- Afin de garantir la sécurité de l'opérateur, la lame est protégée de façon intégrale. De plus, la machine est équipée de convoyeur pour l'évacuation de copeaux, arrête-barre réglable. La tête de coupe revient dans sa position initiale par l'action de deux ressorts. Démarrage par le bouton-poussoir sur la poignée; basse tension 24V.
- **VELOX 350** est disponible soit en version monophasé, soit en version triphasé à deux vitesses: cette version permet l'utilisation de lames HSS pour profils en laiton et cuivre.

**ESP** La sierra de disco manual **VELOX 350** es una herramienta de trabajo profesional desarrollada específicamente para cortar barras y perfiles de aluminio (y metales ligeros como cobre) con la más alta calidad, precisión y acabado. **VELOX** tiene características de diseño únicas que permiten cortar hasta 45° a la izquierda y a la derecha y cortar hasta 45° inclinado respecto al eje vertical.

- Dos mordazas frontales de sujeción con desplazamiento rápido en la mesa de trabajo; garras desmontables fabricadas en aluminio y diseñadas para poder ser utilizadas con una amplia gama de perfiles normalizados.
- **VELOX** cuenta con un sistema de topes ajustables para posicionamiento a 0°, 15°, 30° y 45° en ambos lados y escala graduada en la mesa de trabajo, para facilitar el trabajo del operario y obtener un posicionamiento preciso del ángulo de corte.
- Protección metálica completa del disco para la seguridad del operario. Posibilidad de conexión a sistemas de evacuación de virutas por aspiración y tope ajustable en longitud. El cabezal de corte está equipado con dos muelles para que pueda volver a la posición inicial. De fácil manejo gracias a su pulsador de inicio-paro en la empuñadura.
- **VELOX 350** es adecuada para utilizar también discos HSS especiales para cortar perfiles, tubos y barras de latón o cobre.



VELOX 350 SHE

					
0°		120	120	105	200X80
45°		-	115	100	150X80
45°		-	115	100	150X80
45°		-	65	60	180X50

Motor power	1.5/1.8 KW
Blade size	350 mm
Blade speed	1800/3600 rpm



# VELOX 350 SHE

PREMIUM LINE IMET

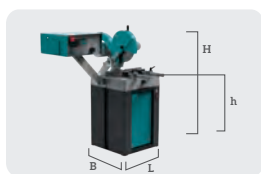

**VELOX 350 SHE**

B 1100 mm  
L 920 mm  
H 1700 mm  
h 265 mm  
Kg 266



LINK VIDEO

OPTIONAL see on page 94: 01 - 02 - 03 - 05 - 06 - 07 - 09 - 33 - 41 - 66 - 71 STANDARD see on page 94: 40 - 43 - 57

**ENG** Semiautomatic circular saw **VELOX 350 SHE** is a professional working tool suitable to cut aluminium profiles, bars and tubes up to 45° left and right; the machine has also the unique feature that allows to cut up to 45° on the vertical axis. **Velox** provides for the highest cutting precision and finishing quality on aluminium and light materials like brass or copper.

- Two frontal clamping vice with fast approach slide on the working table; jaws made in aluminium are removable and counted so that they can be used with a wide range of different profiles.
- VELOX has an automatic easy stops system at 0°, 15°, 30° and 45° on both sides with graded scale on working plate to optimize user workflow and always reach the best positioning before the cut.
- User safety comes first thanks to the full blade metal protection; it's also present a system with conveyor for chips suction, adjustable length stop. The cutting head is equipped with two springs to help come back to starting position.
- All the main machine operative functions and cutting settings can be set with the integrated PLC panel control, customized by our technicians to be easy to use and intuitive, it allows to have fast approach with the cutting head and easily set first and end cut.
- Velox head comes in a unique cast iron block to reduce vibration while working. Semiautomatic version has an hydraulic control system for the lowering speed.

**ITA** La segatrice semiautomatica a disco **VELOX 350 SHE** è uno strumento di lavoro sviluppato per il taglio di alluminio e per cicli da 0° a 45° sx/dx a sinistra, da 0° a 45° a destra e inclinati di 45° rispetto all'asse verticale. La macchina può tagliare profilati e pieni in alluminio anodizzato e leghe leggere con eccellente livello di finitura.

- La serie VELOX è dotata di due morse frontali a bloccaggio rapido scorrevoli sul piano di lavoro, ganasce in alluminio sagomate e asportabili, compatibili con diversi profilati unificati.
- VELOX 350 ha un sistema di arresti automatici a 0°, 15°, 30° e 45° sia a destra che a sinistra con scala graduata incisa sul piano di lavoro per altre angolazioni.
- Per garantire la sicurezza dell'operatore, la lama è protetta integralmente; è inoltre presente un convogliatore per l'aspirazione di trucioli, fermo barra regolabile. La testa e le morse sono mossi da cilindri pneumatici.
- L'avviamento avviene tramite pulsante nell'impugnatura; bassa tensione a 24V, interruttore generale lucchettabile con bobina di minima tensione, protezione magnetica e termica salvamotore.
- Tutte le funzioni operative della troncatrice sono gestibili tramite PLC personalizzato e di facile utilizzo, completo di autodiagnostica, posizionamento della testa per avvicinamento rapido, inizio e fine taglio.
- La testa di taglio è in ghisa, monoblocco per garantire l'assenza di vibrazioni durante la lavorazione. VELOX 350 SHE ha il controllo idraulico della velocità della testa.

**FRA** La tronçonneuse semi-automatique à disque **VELOX 350 SHE** est un outil de travail conçu pour la coupe de l'aluminium et pour cycles de 0° à 45° à gauche, de 0° à 45° à droite et obliques à 45° par rapport à l'axe vertical. La machine peut couper profils et solides en aluminium anodisé et alliages légers avec un niveau de finissage excellent.

- La série VELOX est équipée de deux étaux frontaux à serrage rapide, coulissants sur le plan de travail, mâchoires en aluminium préformées et amovibles, compatibles avec différents profils normalisés.
- VELOX 350 est équipée d'un système de butées automatiques à 0°, 15°, 30° et 45° à droite comme à gauche, avec échelle graduée gravée dans le plan de travail pour angles différents.
- Afin de garantir la sécurité de l'opérateur, la lame est protégée de façon intégrale. De plus, la machine est équipée de convoyeur pour l'évacuation de copeaux, arrête-barre réglable.
- Démarrage par le bouton-poussoir sur la poignée; basse tension 24V, interrupteur général verrouillable, bobine à minimum de tension, protection moteur magnétothermique.
- Toutes les fonctions opératives sont contrôlées par API personnalisé, à utilisation facile et avec système auto-diagnostic, positionnement de la tête de coupe avec approche rapide, début et fin coupe.
- La tête de coupe est en fonte monobloc, afin d'éviter les vibrations pendant le travail. VELOX 350 SHE est équipée de contrôle hydraulique de vitesse de la tête de coupe.

**ESP** La sierra de disco semiautomática **VELOX 350 SHE** es una herramienta de trabajo profesional adecuada para cortar perfiles de aluminio, barras y tubos de hasta 45° a la izquierda y a la derecha; la máquina también tiene la característica única que permite cortar hasta 45° inclinado respecto al eje vertical.

- Dos mordazas frontales de sujeción con desplazamiento rápido en la mesa de trabajo; garras desmontables fabricadas en aluminio y diseñadas para poder ser utilizadas con una amplia gama de perfiles normalizados.
- VELOX cuenta con un sistema de topes ajustables para posicionamiento a 0°, 15°, 30° y 45° en ambos lados y escala graduada en la mesa de trabajo, para facilitar el trabajo del operario y obtener un posicionamiento preciso del ángulo de corte.
- Protección metálica completa del disco para la seguridad del operario. Posibilidad de conexión a sistemas de evacuación de virutas por aspiración y tope ajustable en longitud.
- Todas las funciones operativas principales de la máquina y ajustes de corte se pueden configurar en el panel de control del PLC integrado, personalizado por nuestros técnicos para ser fácil de usar e intuitivo; permite aproximación rápida del cabezal de corte al material, puntos de inicio y fin del corte.
- El cabezal VELOX es mono bloque de hierro fundido para reducir las vibraciones durante el corte. La versión semiautomática tiene un sistema de control hidráulico para la velocidad de avance del cabezal.

# VELOX 350 SHE



# VELOX 350 AF-E

PREMIUM LINE IMET



## VELOX 350 AF-E

ENG VELOX 350 AF-E is the automatic circular saw suitable to cut aluminum profiles, bars, tubes and other light materials. It has automatic material feeding with manual selector to set one cutting length at a time with digital reading. An affordable working tool able to cut up to 45° left and right and 45° on the vertical axis.

ITA La troncatrice a disco automatica VELOX 350 AF-E è uno strumento di lavoro sviluppato per il taglio di alluminio e per cicli da 0° a 45° sx/dx e inclinati di 45° rispetto all'asse verticale. La macchina può tagliare alluminio, leghe leggere, estrusi e sezioni piene.

FRA La tronçonneuse automatique à disque VELOX 350 AF-E est un outil de travail conçu pour la coupe de l'aluminium et pour cycles de 0° à 45° à gauche et à droite et obliques à 45° par rapport à l'axe vertical. La machine peut couper aluminium, alliages légers, produits extrudés et sections pleines.

ESP VELOX 350 AF-E es la sierra de disco automática para cortar perfiles, barras, tubos de aluminio y otros materiales ligeros. Tiene alimentación automática con selector de accionamiento manual para establecer una longitud de corte. Es una herramienta de trabajo asequible capaz de cortar hasta 45° a la izquierda y a la derecha y 45° inclinado respecto al eje vertical. fácil de usar.



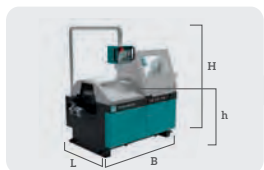

**VELOX 350 AFE**  
 B 1800 mm  
 L 1300 mm  
 H 1800 mm  
 h 930 mm  
 Kg 585

#### ENG

- SVELOX 350 AF-E uses a manual selection system to set a single cutting length at a time. The manual selector has handwheel and digital reading.
- Once the cutting length is set, the user can start and manage the automatic process via LCD mobile display; the PLC gives the possibility to modify all main settings while working thanks to its easy functioning, intuitive and customizable interface.
- Feeder opens at 200mm while the maximum single stroke is 520mm with minimum 15 mm. Standard scrap-end is 355 mm and it's possible to have a reduced scrap-end of 220mm). Among main features manageable by PLC, the user can set up 1 to 999 cutting pieces and 1 to 29 feeder strokes repetitions.
- Two fontal clamping vice with fast approach slide on the working table; jaws made in aluminium are removable and countured so that they can be used with a wide range of different profiles.
- VELOX has an automatic easy stops system at 0°, 15°, 30° and 45° on both sides with graded scale on working plate to optimize user workflow and always reach the best positioning before the cut.
- User safety comes first thanks to the full blade metal protection; it's also present a sytem with conveyor for chips suction, adjustable length stop. The cutting head is equipped with two springs so that it can come back to starting position. It's easy and intuitive to start a new cut thanks to the start-stop button on the handler.

#### ITA

- VELOX 350 AF-E permette di impostare una lunghezza di taglio alla volta tramite posizionatore manuale, dotato di volantino per il posizionamento e lettura digitale della lunghezza impostata.
- Una volta impostata la lunghezza di taglio, tramite lo schermo LCD si avvia il processo di taglio automatico. L'alimentatore ha un'apertura di 200 mm, corsa massima 520 mm e minima 15 mm (sfrido minimo 355 mm in opzione 220 mm ). Da tastiera la macchina permette di selezionare il numero di pezzi (1-999) e delle corse dell'alimentatore (1-29).
- Tutte le funzioni operative della troncatrice sono gestibili tramite PLC personalizzato e di facile utilizzo, completo di autodiagnostica, posizionamento della testa per avvicinamento rapido, inizio e fine taglio.
- La serie VELOX è dotata di due morse frontali a bloccaggio rapido scorrevoli sul piano di lavoro, ganasce in alluminio sagomate e asportabili, compatibili con diversi profilati unificati.
- Sul piano di lavoro è presente una scala graduata incisa sul piano di lavoro per diverse angolazioni di taglio e un sistema di arresti automatici a 0°, 15°, 30° e 45° sia a destra che a sinistra.
- Per garantire la sicurezza dell'operatore, la lama è protetta integralmente; è inoltre presente un convogliatore per l'aspirazione di trucioli, fermo barra regolabile.
- L'avviamento avviene tramite pulsante nell'impugnatura; bassa tensione a 24V, interruttore generale lucchettabile con bobina di minima tensione, protezione magnetica e termica salvamotore.

#### FRA

- VELOX 350 AF-E permet de définir une longueur de coupe par fois avec dispositif de positionnement manuel, équipé de volant de contrôle et lecture digitale de la longueur.
- Une fois que la longueur de coupe a été définie, le processus de coupe automatique peut être activé de l'écran LCD. Avance-barre avec ouverture de 200 mm, course maximale de 520 mm et course minimale de 15 mm (déchet minimal 355 mm, optionnel 220 mm ). Le clavier de la machine permet de sélectionner le nombre de pièces (1-999) et de courses de l'avance-barre (1-29).
- Toutes les fonctions opératives sont contrôlées par API personnalisé, à utilisation facile et avec système auto-diagnostique, positionnement de la tête de coupe avec approche rapide, début et fin coupe.
- La série VELOX est équipée de deux étaux frontaux à serrage rapide, coulissants sur le plan de travail, mâchoires en aluminium préformées et amovibles, compatibles avec différents profils normalisés.
- Le plan de travail offre une échelle graduée gravée pour angles de coupe différents et un système de butée automatiques à 0°, 15°, 30° et 45° à droite comme à gauche.
- Afin de garantir la sécurité de l'opérateur, la lame est protégée de façon intégrale. De plus, la machine est équipée de convoyeur pour l'évacuation de copeaux, arrête-barre réglable.
- Démarrage par le bouton-poussoir; basse tension 24V, interrupteur général verrouillable, bobine à minimum de tension, protection moteur magnétothermique.

#### ESP

- Al igual que todas las sierras automáticas de IMET con función AF-E con alimentador, este modelo permite establecer una única longitud de corte mediante un selector manual con lectura digital.
- Una vez establecida la longitud de corte, el usuario puede iniciar y gestionar el proceso automático a través de la pantalla LCD; el PLC ofrece la posibilidad de modificar todos los ajustes principales mientras trabaja gracias a su interfaz fácil de utilizar, intuitiva y personalizable.
- El alimentador tiene una abertura de 200 mm, un recorrido máximo de 520 mm y mínimo de 15 mm. El resto mínimo es de 355 mm y es posible reducirlo a 220 mm. Entre las principales características que permite el PLC, están la de configurar de 1 a 999 cortes y de 1 a 29 repeticiones de alimentación.
- Dos mordazas frontales de sujeción con desplazamiento rápido en la mesa de trabajo; garras desmontables fabricadas en aluminio y diseñadas para poder ser utilizadas con una amplia gama de perfiles normalizados.
- VELOX cuenta con un sistema de topes ajustables para posicionamiento a 0°, 15°, 30° y 45° en ambos lados y escala graduada en la mesa de trabajo, para facilitar el trabajo del operario y obtener un posicionamiento preciso del ángulo de corte.
- Protección metálica completa del disco para la seguridad del operario. Posibilidad de conexión a sistemas de evacuación de virutas por aspiración y tope ajustable en longitud. El cabezal de corte está equipado con dos muelles.

#### VELOX 350 AF-E

0°	120	120	105	200X80
45°	-	115	100	150X80
45°	-	115	100	150X80
45°	-	65	60	180x50

Motor power	2.2 KW
Blade size	350 mm
Blade speed	3600 rpm
Feeder lenth	520 mm
Minimum cuting length	15 mm
Scrap-end	355 mm

# VELOX 350 AF-NC

PREMIUM LINE IMET



## VELOX 350 AF-NC



LINK VIDEO

ENG VELOX 350 AF-NC is an automatic circular saw suitable to cut aluminium pipes, tubes and profiles and other light material. Equipped with 7" touch screen display and intuitive interface, it's the perfect working tool for professionals who're looking for high cutting quality and finishing on light materials, suitable to cut up to 45° left and right and 45° on vertical axis.

ITA La troncatrice a disco automatica VELOX 350 AF-NC è uno strumento di lavoro sviluppato per il taglio di alluminio e per cicli da 0° a 45°sx/dx e inclinati di 45° rispetto all'asse verticale. La macchina può tagliare alluminio, leghe leggere, estrusi e sezioni piene.

FRA La tronçonneuse automatique à disque VELOX 350 AF-NC est un outil de travail conçu pour la coupe de l'aluminium et pour cycles de 0° à 45° gauche/droite et obliques à 45° par rapport à l'axe vertical. La machine peut couper aluminium, alliages légers, produits extrudés et sections pleines.

ESP VELOX 350 AF-NC es la sierra de disco automática adecuada para cortar tubos y perfiles de aluminio y otros materiales ligeros. Equipada con pantalla táctil de 7" e interfaz intuitiva, es la herramienta de trabajo perfecta para los profesionales que buscan una alta calidad de corte y acabado en materiales ligeros, adecuado para cortar hasta 45° a la izquierda y a la derecha y 45° inclinado respecto al eje vertical.

SEE PAGE 84



GRAVITY BARLOADER SLB 3000 - 6000

SEE PAGE 86

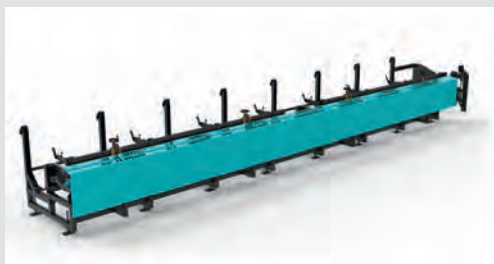

BUNDLE BAR LOADER 6000 - 12000

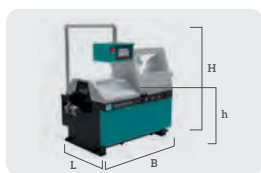

**VELOX 350  
AF-NC**  
B 1800 mm  
L 1450 mm  
H 1950 mm  
h 930 mm  
Kg 607

## ENG

- Automatic cutting process managed by CNC with 7" touch screen display and easy to use, intuitive interface; touch screen allows to automatically calculate blade thickness, view machine status, blade rotation speed and lowering speed, self-diagnosis to detect problems and full overview on machine's settings.
- Thanks to the intuitive, 7" interface the user can easily set the required cutting program (up 99 programs), number of strokes repetitions, up to 10 cutting length on each bar and profiles.
- The automatic feeder opens at 200mm while the maximum single stroke is 520mm with minimum 15 mm, minimum scrap-end is 355mm.
- A vertical pneumatic piston allows to optimize the cutting process with a better material clamp and, together with unique block cast-iron hard, reduce vibration and movement for better and more precise cuts. The machine is equipped with a superior roller that enables to feed more bars on the working plate.
- For a more precise material and blade positioning and increase cutting accuracy, automatic Velox models are equipped with automatic easy stops at 0°, 15°, 30° and 45° (left and right), plus a graded scale for other positions.
- User safety comes first thanks to the full blade metal protection; it's also present a system with conveyor for chips suction, adjustable length stop.
- IMET automatic machines can be connected to the company network and be used remotely thanks SAWFACTORY and modem. SAWFACTORY is a dedicated software which allows to manage the cutting process from the office desk by setting cutting programs and monitoring the workflow thanks to the dedicated web app. The software also allows to also receive assistance by our technicians remotely.

## ITA

- Controllo numerico CNC Touch Screen 7" con programmazione di tutte le operazioni; calcolo automatico dello spessore della lama. Stato della macchina visualizzato sul display, inclusa la velocità della disco, gestione parametri macchina, totale pezzi da tagliare, lunghezze di taglio e anomalie di funzionamento.
- Il display touch screen da 7" da accesso ad un'interfaccia di utilizzo semplice e intuitiva che consente di impostare fino a 99 programmi di taglio con 30 linee di taglio ciascuno con quantità e lunghezze differenti.
- L'alimentatore ha un'apertura di 200 mm, corsa massima 520 mm e minima 15 mm (sfido minimo 355 mm).
- Il processo di taglio è ottimizzato dal pistone verticale pneumatico per un migliore bloccaggio del materiale, un rullo superiore permette lo spostamento e il taglio di più barre sul piano di lavoro, mentre la testa in ghisa monoblocco garantisce l'assenza di vibrazioni e la massima pulizia di taglio.
- Sul piano di lavoro è presente una scala graduata incisa per diverse angolazioni di taglio e un sistema di arresti automatici a 0°, 15°, 30° e 45° sia a destra che a sinistra.
- Per garantire la sicurezza dell'operatore, la lama è protetta integralmente; è inoltre presente un convogliatore per l'aspirazione di trucioli, fermo barra regolabile.
- Possibilità di connessione alla rete aziendale e acquisire immediatamente benefici sia operativi sia di efficienza, divenendo degli strumenti di lavoro professionali per l'industria 4.0. Tramite SAWprogram, software dedicato per l'utilizzo su PC, è possibile creare e modificare programmi di taglio e inviarli direttamente alla macchina. SAWfactory è invece la WEB APP che consente di accedere da remoto e da qualsiasi device per la manutenzione, garantendo di avere sempre disponibili online i dati di produzione e di funzionamento della macchina.

## FRA

- Contrôle numérique CNC sur écran tactile 7" avec programmation de toutes opérations, calcul automatique de l'épaisseur de la lame. Etat de la machine affiché sur l'écran, notamment vitesse du disque, gestion des paramètres de la machine, nombre total de pièces à produire, longueurs de coupe et anomalies de fonctionnement.
- Par l'écran tactile 7" l'opérateur accède à une interface facile et intuitive qui permet la mémorisation de 99 programmes de coupe et 10 longueurs pour une même barre.
- Avance-barre avec ouverture de 200 mm, course maximale de 520 mm et course minimale de 15 mm (déchet minimal 355 mm). Le clavier de la machine permet de sélectionner le nombre de pièces (1-9999) et de courses de l'avance-barre (1-29).
- Le processus de coupe est optimisé par le piston vertical pneumatique pour un serrage parfait du matériau, un rouleau supérieur pour déplacement et coupe de plusieurs barres sur le même plan, tandis que la tête de coupe en fonte monobloc garantit l'élimination des vibrations et une ligne de coupe nette et exacte.
- Le plan de travail offre une échelle graduée gravée pour angles de coupe différents et un système de butée automatiques à 0°, 15°, 30° et 45° à droite comme à gauche.
- Afin de garantir la sécurité de l'opérateur, la lame est protégée de façon intégrale. De plus, la machine est équipée de convoyeur pour l'évacuation de copeaux, arrête-barre réglable.
- Toutes les machines à scier automatiques IMET sont connectables au réseau d'établissement par modem (Industry 4.0 Ready): est disponible également le logiciel SAWFACTORY pour télé-service, assistance, programmation et gestion à distance du processus de coupe. Le logiciel permet de transférer à la machine le programme de coupe configuré et de surveiller le cycle de production par l'Appli dédiée.

## ESP

- Proceso de corte automático gestionado por CNC con pantalla táctil de 7" e interfaz intuitiva y fácil de usar. La pantalla táctil permite las funciones de ajuste del grosor del disco, velocidad del disco, avance del cabezal y ver el estado de la máquina. Autodiagnóstico para detección de problemas y una visión general de la configuración de la máquina.
- Gracias a la intuitiva pantalla táctil de 7", es posible realizar hasta 99 programas de corte y 10 longitudes diferentes de corte en el mismo perfil.
- El alimentador tiene una abertura de 200 mm, un recorrido máximo de 520 mm y mínimo de 15 mm. El resto mínimo es de 355 mm. El operario puede configurar de 1 a 9999 cortes y de 1 a 29 repeticiones de alimentación.
- Un cilindro neumático vertical y una mejor sujeción del material permiten optimizar el proceso de corte, su cabezal mono bloque de hierro fundido reduce las vibraciones obteniendo cortes más precisos. La máquina está equipada con un rodillo superior que permite alimentar más barras en la mesa de trabajo.
- Para un posicionamiento más preciso del cabezal y precisión de corte, los modelos automáticos VELOX están equipados con un sistema de topes ajustables para posicionamiento a 0°, 15°, 30° y 45° (izquierda y derecha) y escala graduada para otras posiciones.
- Protección metálica completa del disco para la seguridad del operario. Posibilidad de conexión a sistemas de evacuación de virutas por aspiración y tope ajustable en longitud.
- Las máquinas automáticas IMET se pueden conectar a la red de la empresa y se pueden utilizar de forma remota gracias a SAWFACTORY y al módem. SAWFACTORY es un software que permite gestionar el proceso de corte desde la oficina mediante la configuración de programas de corte y el seguimiento del flujo de trabajo gracias a la aplicación web. El software también permite recibir asistencia de nuestros técnicos de forma remota.

## VELOX 350 AF-NC

0°	120	120	105	200X80	
45°	-	115	100	150X80	
45°	-	115	100	150X80	
45°	-	65	60	180x50	

Motor power	2.2 KW
Blade size	350 mm
Blade speed	3600 rpm
Feeder length	520 mm
Minimum cutting length	15 mm
Scrap-end	355 mm



# VELOX 350 AF-NC 90°

PREMIUM LINE IMET

Automatic circular saw for aluminium with only 30 mm scrap-end



## VELOX 350 AF-NC 90°

ENG Automatic circular saw VELOX 350 AF-NC 90° is a professional working tool developed to cut aluminium, light and non-ferrous materials with high precision and accuracy; the machine is designed to cut only at 0° with a reduced final scrap-end (30 mm).

ITA La troncatrice a disco automatica VELOX 350 AF-NC 90° è uno strumento di lavoro sviluppato per il taglio di alluminio e per tagli solo a 0°. La macchina può tagliare alluminio, leghe leggere, estrusi e sezioni piene. Il grande vantaggio di questo modello è lo sfrido finale di soli 30 mm.

FRA La scie à disque automatique VELOX 350 AF-NC 90° est un outil de travail développé pour la coupe de l'aluminium et pour les coupes uniquement à 0°. La machine peut couper de l'aluminium, des alliages légers et des sections pleines. Le grand avantage de ce modèle est la chute finale de seulement 30mm.

ESP La sierra circular automática VELOX 350 AF-NC 90° es una herramienta de trabajo profesional desarrollada para cortar aluminio, materiales ligeros y no ferrosos con alta precisión; la máquina está diseñada para cortar solo a 0° con un extremo de desecho final reducido (30 mm).

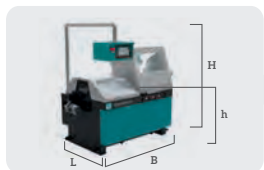

**VELOX 350  
AF-NC 90°**  
B 1800 mm  
L 1450 mm  
H 1950 mm  
h 930 mm  
Kg 607

**VELOX 350 AF-NC 90**

0°	120	120	105	200X80

Motor power	2.2 KW
Blade size	350 mm
Blade speed	3600 rpm
Feeder length	520 mm ( F 1200 )
Minimum cutting length	15 mm
Scrap-end	30 mm

ENG

### Main features

- Velox machines have a cast-iron cutting head made in block block that helps to reduce vibration while cutting and avoid slow-downs and bindings; a vertical piston provides to have an easy material blocking with the results to optimize user's working cycle.
- The operator safety comes first thanks to the metal carter cover that protect the blade during the process; the machine mounts a chip conveyor to eliminate remainings from the working area. Adjustable length-bar.
- The machine is available in 2 version regarding the material feeder: it's possibile to choose a trasmission by belt (F500/F1200) or by piston (F500). Minimum scrap-end is 30 mm in both version, making the machine the perfect tool for production in series of light materials.

### Piston feeding version

- This version uses an LCD display with keyboard to control the working cycle and set main operative parameters and programmes. The panel control also allows to make self-diagnosis while working, to detect and correct errors that could compromise its functioning and gives an overview over machine status and the program in use.
- Material feeding is provided by an air cylinder with length stop by electric motor with brake and encoder. Single maximum stroke 550 mm, minimum scrap-end 30 mm and possibility set different cutting length.
- This version has a high feeding and stroke repetition speed and it's strongly recommended for users who, on the same bar, need to do a high amount of pieces but with just few different cutting lengths.

### Belt feeding version

- This version uses a 7" touch screen display with easy to use interface and possibility to manage all machine parameters with just few clicks. The innovative interface allows to set easily many cutting programs and lines on the same bar.
- Integrated automatic feeder moved by electric motor with inverter; the transmission is provided by belt with encoder, rack and pignon. Single maximum stroke 520 mm (optional 1250), minimum scrap-end 30 mm.
- Belt version has reduced speed compared to the previous, but it's more functional for users who need to cut many different cutting lengths on the same bar.
- Touch screen display gives access to our INDUSTRY 4.0 READY optional; it allows to connect the machine to the company network with the possibility to set and manage cutting cycle remotely, transforming every factory in an Industry 4.0 thanks to SAWprogram e SAWfactory.
- Through SAWprogram, our dedicated software, the user can create and modify cutting programs remotely from a company PC and send them to the machine with ethernet connection or USB key. SAWfactory, our WEB APP, gives remote access to all machine functionalities from every device with the possibility to download live reports, data and statistics about machine status.

ITA

### Caratteristiche

- La macchina è dotata di una testa di taglio in ghisa monoblocco che permette di evitare vibrazioni e rallentamenti durante il taglio; un pistone verticale ottimizza il bloccaggio del materiale, facilitando tempi e modalità di lavoro per l'operatore.
- Per garantire la sicurezza dell'operatore, la lama è protetta integralmente; è inoltre presente un doppio convogliatore per l'aspirazione di trucioli, fermo barra regolabile.
- Sono disponibili 2 versioni per l'avanzamento del materiale: tramite cinghia (F500 e F1200) oppure tramite pistone (F500). In entrambi i casi lo sfido minimo finale è di soli 30 mm, ideale per la produzione di serie di tubi in alluminio, leghe leggere e materiali non ferrosi.

### Versione con avanzamento a pistone

- Controllo del ciclo di lavoro tramite pannello LCD con tastiera per l'impostazione dei parametri di taglio (lunghezza e quantità dei pezzi da tagliare). Il pannello permette di effettuare autodiagnosi per rilevazione e correzione degli errori e di monitorare il flusso di lavoro, lo stato macchina e l'avanzamento del programma di taglio in uso.
- L'alimentazione del materiale avviene tramite cilindro ad aria e riscontro di misure tramite motore elettrico con encoder e freno. Corsa singola massima 550 mm, sfido 30 mm e possibilità di impostare diverse lunghezze di taglio.
- La versione con pistone permette di avere una maggiore velocità di avanzamento e di ripetizione delle corse del carro, molto utile in caso di produzione di un numero di limitato di lunghezze ma con un numero elevato di pezzi da tagliare.

### Versione con avanzamento a cinghia

- La versione con cinghia è dotata di touch screen display da 7" con possibilità di impostare e gestire tutti i parametri di taglio tramite un'interfaccia d'utilizzo innovativa, semplice e funzionale. È possibile impostare diversi programmi e linee di taglio con diverse lunghezze sulla stessa barra.
- Il carro avanzatore integrato è movimentato da motore elettrico con inverter e avanzamento tramite cinghia con encoder, pignone e cremagliera. Corsa singola massima 520 mm (optional 1250), corsa minima 4 mm e sfido minimo 30 mm.
- Questa versione (pur con una minore velocità di avanzamento rispetto alla versione con pistone) è suggerita per chi ha necessità di tagliare, sulla stessa barra, numerose lunghezze differenti.
- Il touch screen consente di ottimizzare il flusso di lavoro tramite l'optional INDUSTRY 4.0 READY che consente di connettere la propria macchina alla rete aziendale, accedendo ai benefici operativi dell'industria 4.0 offerti da SAWprogram e SAWfactory.
- Tramite SAWprogram, software dedicato per l'utilizzo su PC, è possibile creare e modificare programmi di taglio e inviarli direttamente alla macchina. SAWfactory è invece la WEB APP che consente di accedere da remoto e da qualsiasi device, garantendo di avere sempre disponibili online i dati di produzione e statistiche di funzionamento della macchina.

FRA

### Caractéristiques

- La machine est équipée d'une tête de coupe monobloc en fonte qui évite les vibrations et les ralentissements pendant la coupe; un piston vertical optimise le serrage du matériau, facilitant les temps et les méthodes de travail pour l'opérateur.
- Pour assurer la sécurité de l'opérateur, la lame est entièrement protégée; il y a aussi un convoyeur pour enlever les copeaux, butée de barre réglable.
- Ce sont disponibles 2 versions pour l'avancement du matériel: par courroie (F500 et F1200) ou par piston (F500). Dans les deux cas, la chute finale est de 30 mm, idéal pour la production en série d'aluminium, d'alliages légers et de matériaux non ferreux.

### Version avec alimentation par piston

- Contrôle du cycle de travail par écran LCD avec clavier pour le réglage des paramètres de coupe (longueurs et quantités de pièces à couper). Le panneau permet un autodiagnostic pour détecter et corriger les erreurs et pour surveiller le flux de travail, l'état de la machine et la progression du programme de coupe en cours d'utilisation.
- La version à piston permet une plus grande vitesse d'avancement et de répétition des courses du chariot, très utile en cas de production d'un nombre limité de longueurs mais avec un grand nombre de pièces à couper.

### Version avec alimentation par courroie

- La version avec courroie est équipée d'un écran tactile de 7" avec la possibilité de régler et de gérer tous les paramètres de coupe via une interface utilisateur innovante, simple et fonctionnelle. Vous pouvez définir différents programmes et lignes de coupe de différentes longueurs sur la même barre.
- Le chariot d'alimentation intégré est déplacé par un moteur électrique avec inverter et alimentation par courroie avec encodeur, pignon et crémaillère. Course simple maximale 520 mm (option 1250), course minimale 4 mm et chute finale de 30 mm.
- Cette version (bien qu'avec une vitesse d'avance inférieure à la version avec piston) est recommandée pour ceux qui ont besoin de couper plusieurs longueurs différentes sur la même barre.
- L'écran tactile vous permet d'optimiser le flux de travail grâce à l'option INDUSTRY 4.0 READY qui vous permet de connecter votre machine au réseau de l'entreprise, en accédant aux avantages opérationnels de l'Industrie 4.0 offerts par SAWprogram et SAWfactory.
- Grâce à SAWprogram, logiciel dédié à l'utilisation sur un PC, il est possible de créer et de modifier des programmes de coupe et de les envoyer directement à la machine. SAWfactory est plutôt l'application WEB qui vous permet d'accéder à distance et à partir de n'importe quel appareil, garantissant que les données de production et les statistiques de fonctionnement de la machine sont toujours disponibles en ligne.

ESP

### Principales características

- Las máquinas Velox tienen un cabezal de corte de hierro fundido fabricado en bloque que ayuda a reducir la vibración durante el corte y evita ralentizaciones; un pistón vertical proporciona un material fácil de bloquear con los resultados para optimizar el ciclo de trabajo del usuario.
- La seguridad del operador es lo primero gracias a la cubierta del cárter de metal que protege la hoja durante el proceso; la máquina monta un transportador de virutas para eliminar restos del área de trabajo. Barra de longitud ajustable.
- La máquina está disponible en 2 versiones: es posible elegir una transmisión por correa (F500 / F1200) o por pistón (F500). La chatarra mínima es de 30 mm en ambas versiones, lo que convierte a la máquina en la herramienta perfecta para la producción en serie de materiales ligeros.

### Versión de alimentación de pistón

- Esta versión utiliza una pantalla LCD con teclado para controlar el ciclo de trabajo y configurar los principales parámetros operativos y programas. El panel de control también permite realizar un autodiagnóstico durante el trabajo, detectar y corregir errores que puedan comprometer su funcionamiento y da una visión general del estado de la máquina y del programa en uso.

- La alimentación del material se realiza mediante un cilindro neumático con tope longitudinal mediante motor eléctrico con freno y encoder. Carrera máxima única 550 mm, chatarra mínima 30 mm y posibilidad de establecer diferentes longitudes de corte.

- Tiene una alta velocidad de avance y repetición de golpes y es muy recomendable para usuarios que, en la misma barra, necesitan hacer una gran cantidad de piezas pero con pocas longitudes de corte diferentes.

### Versión de alimentación por cinta

- Esta versión utiliza una pantalla táctil de 7" con una interfaz fácil de usar y la posibilidad de gestionar todos los parámetros de la máquina con unos pocos clics. La innovadora interfaz permite configurar fácilmente muchos programas de corte y líneas en la misma barra.

- Alimentador automático movido por motor eléctrico con inductor; la transmisión está provista por correa con codificador, cremallera y pignon. Carrera máxima 520 mm (optional), extremo de chatarra mínimo 30 mm.

- La versión de banda tiene una velocidad reducida, pero es más funcional para los usuarios que necesitan cortar muchas longitudes de corte diferentes en la misma barra.

- La pantalla táctil da acceso a nuestro INDUSTRY 4.0 READY opcional; conecta la máquina a la red de la empresa con la posibilidad de configurar y gestionar el ciclo de corte de forma remota, transformándolo en una Industria 4.0 gracias a SAWprogram e SAWfactory.

- A través de SAWprogram, nuestro software dedicado, el usuario puede crear y modificar programas de corte de forma remota desde un PC y enviarlos a la máquina con conexión ethernet o llave USB. SAWfactory, nuestra WEB APP, brinda acceso remoto a todas las funciones de la máquina desde cada dispositivo para descargar informes en vivo, datos y estadísticas.

# H 650

MAXI LINE IMET

The reliable bandsaw for carpentry and mechanics workshops



## imet H 650

ENG H 650 is a double column, semiautomatic bandsaws for straight cut of tubes, pipes, profiles, beams and and solids (up to 280mm) suitable for carpentries, steel works factories, structural steels and tubes producers. The machine has a wide working area to support material before and after the blade and electrowelded sawframe structure with hydraulic descent.

ITA H 650 è la segatrice semiautomatica per tagli a 90° di travi, tubi, profilati e pieni in acciaio (fino a 280mm), ideale per carpenterie, lavorazioni di acciai strutturali, tubifici e produttori di telai. La macchina è dotata di ampio piano di lavoro per supporto del materiale prima e dopo la lama e arco in acciaio elettrosaldato con discesa idraulica.

FRA H 650 est la scie semiautomatique à double colonne pour les coupes à 90° de poutres, tubes, profilés, solides en acier; idéale pour la menuiserie, l'usinage de l'acier de construction et les usines de tubes. Le machine est équipée d'une grande surface de travail avant et après la lame et d'un arc en acier électrosoudé avec descente hydraulique.

ESP H 650 es la sierra de cinta semiautomática para cortes a 90° de barras, tubos, perfiles y sólidos de acero (hasta 280mm, 350, hoja 41mm) para carpintería, distribuidores de acero estructural, fábricas de tubos. Está equipada con una amplio plan de trabajo para apoyar el material antes, después de la hoja y un arco de acero electrosoldado descenso hidraulico.



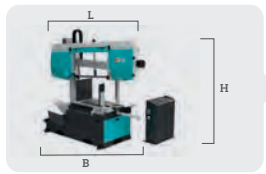

**H 650**  
 B 1895 mm  
 L 2870 mm  
 H 2300 mm  
 h 820 mm  
 Kg 2100

#### ENG

- The machine is equipped with a wide working area to have full material support while cutting (even on solid material and big diameters and sections). To ease material loading the machine has 2 free rollers before the blade (one more lifting roller is optional); after the cutting line the material is supported by a perforated plate.
- The bandsaw's fixed vice has an hydraulic cylinder with 650 single full stroke that provides for a complete and accurate material blocking. All movements are on recirculating ballscrews.
- The sawframe as an electrowelded, rigid structure with hydraulic descent (the user can regulate pressure and speed by selectors on mobile console); the bow slides on double linear guides and recirculating ballscrew metal pads. Thanks to the rigid structure and the perfectly balanced sawframe descent the machine can keep a constant feeding rate while cutting; also vibration are reduced. All this details allow to have a perfect cutting process on a wide range of materials and diameters.
- Imet bandsaws have a high blade tension to avoid failures and breakages during the cycle: H 650 blade is equipped with control microswitch for immediate stop if the blade loose tension. Band alignment is provided by hard metal bladeguides sliding on linear guides with supplementary bearings.
- All Imet bandsaws for structural steels and profiles have an inclined blade (6° for H 650) that optimize cutting cycle and feed rate: the band is never is never parallel to the working plate and the material so that the machine is always working only on a material section (even on solid plates or square tubes) even while doing the end-cut. This gives relief to the blade, avoiding stress, increasing performances and extending blade-life.
- The machine has a mechanical material detection device that goes down together with the bow and allows to have fast approach to the material and detect the first-cut point. This allows to have a fast descent while not cutting, when the device "touches" the material the machine uses the feed rate set by the operator optimizing the cutting time.
- H 650 is equipped with a mobile panel console with control LED for blade tensioning, blade guard opening, motor thermal block and electrical tension.

#### ITA

- La segatrice è dotata di un ampio piano di lavoro per massimo sostegno del materiale durante il taglio (anche in caso di pieni e grandi diametri). Prima della lama sono montati due rulli folli per facilitare il carico e lo scorrimento di barre e profilati consistenti; dopo la linea di taglio il piano è dotato di una piastra forata.
- La segatrice è dotata di morsa fissa per il bloccaggio del materiale con pistone idraulico a corsa totale di 650mm e movimentazione su guide a ricircolo di sfere.
- L'arco è in acciaio elettrosaldato con rigida struttura con discesa idraulica (regolazione di velocità e pressione tramite selettori su consolle) e scorrimento su doppia guida lineare e pattini a ricircolo di sfere. La rigida struttura e la discesa perfettamente bilanciata consentono una perfetta e costante penetrazione della lama nel materiale, riducendo le vibrazioni durante il taglio e ottimizzando i tempi di taglio e l'efficienza operativa della segatrice.
- Le segatrici Imet sono dotate di elevata tensione per evitare possibili rotture durante il taglio; la lama di H 650 è anche dotata di microinterruttore di controllo per l'arresto immediato in caso di rottura o perdita di tensione. Anche l'allineamento della lama è ottimizzato tramite i pattini guidalama scorrevoli su guide lineari con inserti in metallo duro e cuscinetti supplementari.
- Tutte le nostre segatrici per carpenteria e profili sono dotate di lama inclinata (6° nel caso di H 650); il nastro non è mai parallelo al piano di lavoro e al materiale. Questo permette alla macchina di tagliare sempre in sezione e mai sul pieno (in caso di tubo quadro, scatolato o di un piatto) anche durante il fine-taglio. Il sistema permette di evitare stress sulla lama, guadagnando in prestazioni e in termini di durata vita dell'utensile.
- La macchina è dotata di serie di un dispositivo meccanico tastatore posto sulla lama che consente l'accostamento della lama al materiale (il dispositivo è composta da una paletta posta sulla lama che scende insieme all'arco), rilevando automaticamente il punto di inizio taglio e ottimizzando i tempi del ciclo di lavoro.
- Esterna alla macchina e mobile, la consolle di comando permette di gestire tutte le operazioni di H 650 ed è dotata di un LED di controllo per la tensione lama con la possibilità di comandare la velocità di discesa dell'arco e la forza di penetrazione nel materiale.

#### FRA

- La scie est équipée d'une grande plan de travail pour un soutien maximal du matériau lors de la coupe (même dans le cas de solides et de grands diamètres). Deux rouleaux fous sont montés avant la lame pour faciliter le chargement et le mouvement de barres et de profils lourdes; après la ligne de coupe le plan est équipé d'une plaque perforée.
- La scie est équipée d'un étau fixe pour bloquer le matériau avec un piston hydraulique et une course totale de 650 mm et un mouvement sur des guides à recirculation de billes.
- L'arche est en acier électrosoudé avec une structure rigide et descente hydraulique (régulation de vitesse et pression via sélecteurs sur la console) et coulissement sur double guidage linéaire et patins de recirculation sphères. La structure rigide et la descente parfaitement équilibrée permettent une parfaite et constante pénétration de la lame dans le matériau, réduisant les vibrations lors de la coupe et optimisant les temps de coupe et l'efficacité de fonctionnement de la machine.
- Les scies Imet sont équipées d'une haute tension pour éviter une éventuelle casse lors de la coupe; la lame de H 650 est équipée avec micro-interrupteur de commande pour un arrêt immédiat en cas de panne ou perte de tension. L'alignement des lames est également optimisé via les patins guide-lame coulissant sur guides linéaires avec inserts en métal dur et roulement supplémentaires.
- Toutes nos scies pour menuiserie et profilés sont équipées d'une lame inclinée (6° pour H 650); la bande n'est jamais parallèle au plan de travail et à la matière. Cela permet à la machine de toujours couper en section et jamais en plein (qu'il s'agisse de tubes carrés, en boîte ou plats) même pendant le fin de coupe. Le système évite les contraintes sur la lame, améliorant les performances et la durée de vie de l'outil.
- La machine est équipée en standard d'un dispositif palpeur mécanique placé sur la lame qui permet à la scie de s'approcher du matériau (le dispositif consiste en une palette placée sur la lame qui descend avec l'arc), détectant automatiquement le point de départ de la coupe et optimiser les temps de cycle de travail.
- Console extérieure et mobile, permettant de gérer toutes les opérations de KS 502, avec LED de contrôle de la tension de la lame, possibilité de régler la vitesse de descente et la force de pénétration dans le matériel.

#### ESP

- La sierra está equipada con un amplio plan de trabajo para sostener todo el material antes y después de la hoja (también para cortar grandes diámetros y macizos). Antes de la hoja la máquina están instalados dos rodillos para facilitar la carga de barras y perfiles; después el plan está equipada con una placa perforada.
- La sierra está equipada con una mordaza fija para el bloqueo del material con un pistón hidráulico y una carrera total de 650 mm y movimiento sobre guías de recirculación de bolas.
- El arco es de acero electrosoldado con estructura rígida y descenso hidráulico (regulación de velocidad y presión mediante selectores en la consola), movimiento sobre doble guía lineal y zapatas de recirculación esferas. La estructura rígida y el descenso perfectamente equilibrado permiten una perfecta, constante penetración en el material, reduciendo las vibraciones durante el corte, optimizando los tiempos de corte y la eficiencia operativa de la sierra.
- Las sierras Imet están equipadas con alta tensión para evitar posibles roturas durante el corte; la hoja de H 650 tiene también un microinterruptor de control para parada inmediata en caso de pérdida de tensión. La alineación de la hoja también se optimiza a través de los patines de guía de hoja con movimiento sobre guías lineales con insertos de metal duro y cojinetes adicionales.
- Todas nuestras sierras para carpintería y perfiles están equipadas con hoja inclinada (6° en el caso de la H 650); la cinta nunca está paralela a la superficie de trabajo y al material. Esto permite que la máquina siempre corte en sección (en caso de tubo cuadrado, encajonado o plano) incluso durante el corte final. El sistema permite evitar tensiones en la hoja, ganando en rendimiento y en vida útil de la cinta.
- La máquina tiene de serie con un palpador mecánico colocado en la hoja que permite el acercamiento rápido de la cinta al material (el dispositivo consiste en una paleta colocada en la hola que desciende junto con el arco), detectando automáticamente el punto de inicio del corte y optimizando los tiempos del ciclo de trabajo.
- Externa a la máquina y móvil, la consola de mando le permite gestionar todas las operaciones de H 650 y está dotada de un LED de control de la tensión de la cinta y sistema de regulación de la velocidad de descenso de arco y la fuerza de penetración en el material.

#### H 650

0°	280 (350)*	510	480	650X450	0° 650X250 max 125X15 min

Blade size	5320x34x1.1 mm (41°)
Blade speed	15-100 m/min
Blade motor power	3 KW (4 kW*)
Canted sawblade	6°

\*with blade 41mm - option

# H 800 - H 1200

MAXI LINE IMET

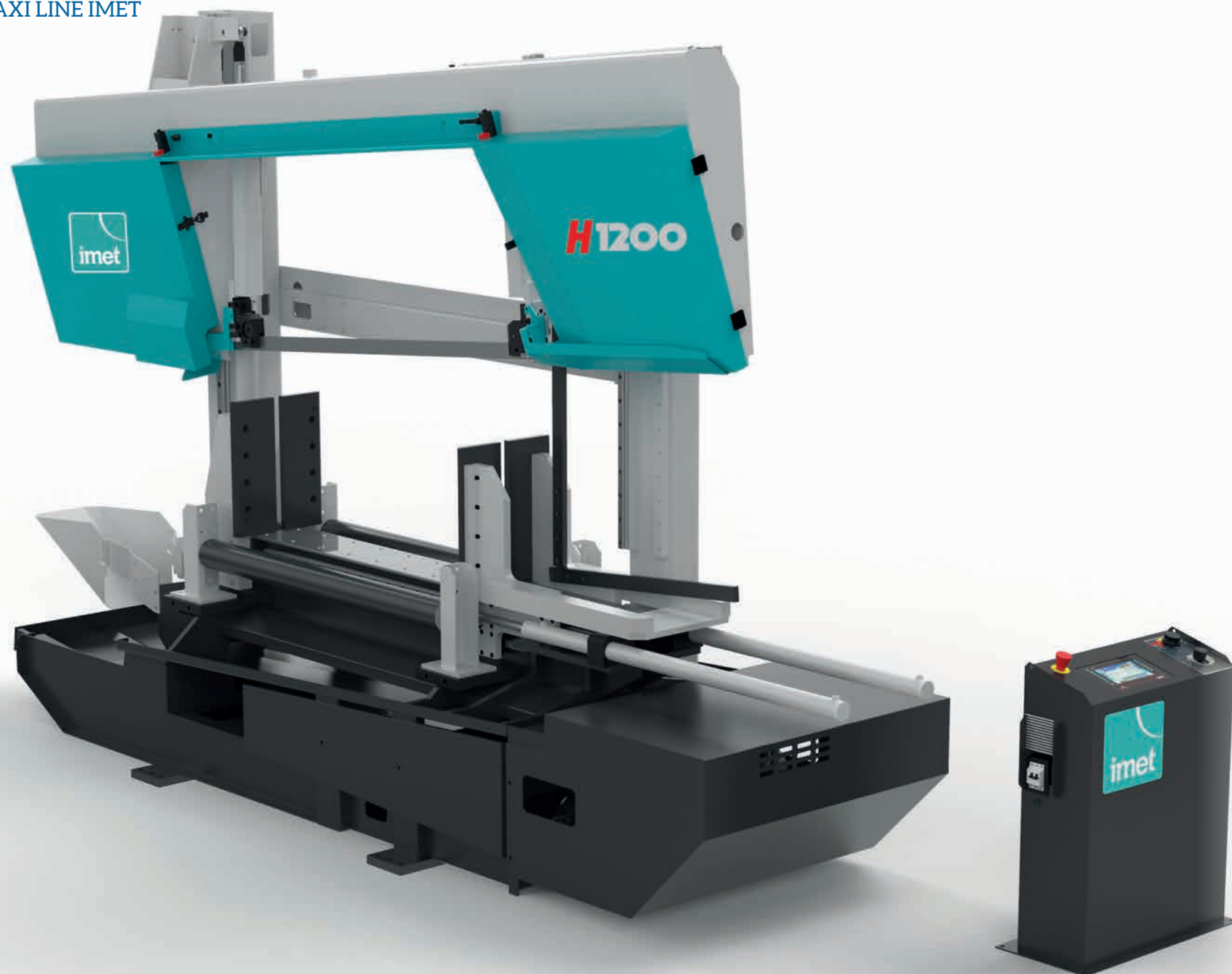

## H 800 - H 1200







ENG H 800 - H 1200 are semiautomatic double column bandsaws with straight cut, suitable to cut carpentry profiles, tubes and solid materials. An efficient and reliable working tool that can be used by a wide of professionals in their working environment.

ITA Segatrici semiautomatiche a doppia colonna per il taglio a 90° di profilati da carpenteria, tubi e pieni. E' uno strumento di lavoro affidabile ed efficiente che può essere utilizzato da un'ampia gamma di professionisti nella propria officina e carpenteria.







FRA Machines à scier semi-automatiques à double colonne pour coupe à 90° de profils de charpente, tubes et solides. C'est un outil de travail fiable et efficace qui peut être utilisé par un large éventail de professionnels dans leur flux de travail.

ESP H 800 - H 1200 es una sierra de cinta semiautomática de doble columna para corte recto, adecuada para cortar perfiles de carpintería metálica, tubos y materiales macizos. Una herramienta eficiente y fiable para talleres mecánicos y carpintería metálica.

## H 800

					
0° 	350	680	640	820X610	0° 800X350 max 100X50 min
<b>Blade size</b>		7260x41x1.3 mm			
<b>Blade speed</b>		15-100 m/min			
<b>Blade motor power</b>		5.5 KW			
<b>Blade tension</b>		2000 kg/cm <sup>2</sup>			
<b>Canted sawblade</b>		5°			

## H 1200

					
0° 	400	680	640	1250X600	0° 1000X350 max 100X50 min
<b>Blade size</b>		8140x54x1.6 mm			
<b>Blade speed</b>		15-90 m/min			
<b>Blade motor power</b>		7.5 KW			
<b>Blade tension</b>		3000 kg/cm <sup>2</sup>			
<b>Canted sawblade</b>		5°			

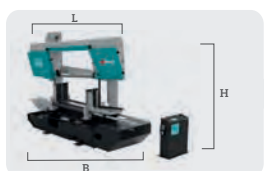

**H 800**  
B 1550 mm  
L 3600 mm  
H 2700 mm  
h 800 mm  
Kg 3100

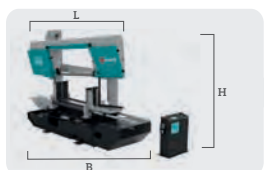

**H 1200**  
B 1450 mm  
L 4000 mm  
H 2750 mm  
h 855 mm  
Kg 3400

## ENG

• The machines have a strong rigid sawframe made in electrowelded steel with big thickness section; they have a 5° canted blade and high tension. These features allows to have high performances on every material and profile (even big sections).

• Wide working area with perfect support on the full material surface to increase cutting stability.

• All machine movements are provided by state-of-the-art guides with recycling ballscrews (system used for bow movement, vices and mobile blade guides) with high loading static and dynamic capacity to avoid friction

• The 10" touch screen display with CNC and easy to use, intuitive interface to manage all the machine parameters and have full control on the cutting process. The panel control allows to view machine status on display, blade speed view, fast approach control, machine settings parameters and self-diagnosis to detect anomalies.

• Lowering of the sawframe is managed by two hydraulic regulator that are placed on the panel control: these regulators work on the lowering speed and the blade penetration power.

• Closing horizontal vice is hydraulic, sliding on the working area and it can be used in optional a vertical vice after the blade. It's also present on both models loading roller with preset for rollers tables.

• Chips collecting tank is integrated and removable with lubrication-cooling system has electric pump and sectioning taps. It can be used in 3 ways: always turned on, only while cutting, off.

## ITA

• Per garantire alte prestazioni e la penetrazione ottimale nel materiale, l'arco di taglio è in acciaio elettrosaldato con sezione di grosso spessore, inclinato di rispetto al piano di lavoro di 5° con elevata tensione per ottimizzare le prestazioni su grandi sezioni di materiale.

• Ampio piano di per garantire un perfetto supporto su tutto il materiale.

• Tutti i movimenti della segatrice sono su guide a ricircolo di sfere di ultima generazione (movimento arco, morse, e guidalama mobile) con alta capacità di carico statico e dinamico, assicurano inoltre ridottissimi attriti di scorrimento.

• Visualizzazione velocità discesa arco

• Avvicinamento rapido al materiale durante il processo di taglio.

• Controllo numerico CNC 10" TOUCH SCREEN per visualizzazioni stato della macchina visualizzato sul display, visualizzazione in mm/min della velocità della lama, avvicinando rapido al materiale, gestione parametri macchina, e anomalie di funzionamento.

• La discesa dell'arco viene controllata tramite due regolatori idraulici posizionati sulla consolle di comando che intervengono sulla velocità di discesa e sulla forza di penetrazione della lama.

• La morsa orizzontale di chiusura è idraulica; sul lato scarico di serie una morsa verticale. La macchina è dotata di un rullo d'appoggio con predisposizione per l'attacco della rulliera sui due lati.

• La vasca raccogli trucioli è integrata ed estraibile con impianto di lubrificazione-refrigerazione completo di pompa elettrica e rubinetti di sezionamento. Tre possibilità di funzionamento: sempre acceso, acceso durante il taglio, spento.

## FRA

• Pour assurer performances élevées et une pénétration optimale dans le matériau, l'archet de coupe est réalisé en acier électro-soudé de haute épaisseur, incliné de 5° par rapport au plan de travail, avec tension élevée pour optimiser les résultats sur les sections grandes de matériau.

• Large plan de travail pour soutenir tout matériau de façon parfaite.

• Tous les mouvements de la scie sont sur guides à circulation de billes de dernière génération (mouvement de l'archet, des étaux, du guide-lame mobile), avec haute capacité de chargement dynamique et statique; de plus, ils assurent valeurs très basses de friction pour les éléments coulissants.

• Affichage de la vitesse de descente de l'archet

• Approche rapide au matériau pendant le processus de coupe.

• Contrôle numérique CNC avec écran tactile 10", état de la machine affiché sur le display, visualisation in mm/min de la vitesse de la lame, approche rapide au matériau, gestion des paramètres de la machine et des anomalies de fonctionnement.

• La descente de l'archet est contrôlée par deux régulateurs hydrauliques positionnés sur la consolle de commande qui agissent sur la vitesse de descente et la force de pénétration de lame.

• Étau horizontal de fermeture à commande hydraulique; étau vertical. La machine est équipée 2 rouleaux d'appui sur le cotés avec prédisposition pour le raccordement de la table à rouleaux.

• Le bac de récolte copeaux est intégré et amovible, avec système de lubro-réfrigération avec électropompe et robinets d'arrêt. Trois possibilités de fonctionnement: toujours allumé, allumé pendant la coupe, éteint.

• La lame est nettoyée par une brosse motorisée.

## ESP

• La máquina tiene una estructura rígida realizada en acero electrosoldado con sección de gran espesor. Tiene una inclinación de 5° en la cinta y una tensión elevada de la cinta. Estas características permiten tener altas prestaciones en cada material y perfil (incluso secciones grandes).

• Amplia zona de trabajo con apoyo perfecto en toda la superficie del material para aumentar la estabilidad de corte.

• Todos los movimientos de la máquina se realizan sobre guías de recirculación de bolas (sistema utilizado para el movimiento del arco y mordazas) con alta capacidad de carga estática y dinámica, para reducir la fricción.

• Tienen control CNC con pantalla táctil de 10" fácil de usar, interfaz intuitiva para programar todos los parámetros de la máquina y tener control total sobre el proceso de corte. El control del panel permite ver el estado de la máquina en la pantalla, velocidad de la cinta, control de aproximación rápida, parámetros de configuración de la máquina y autodiagnóstico para detectar anomalías.

• El avance del arco es ajustado mediante dos reguladores hidráulicos en el panel de control: uno ajusta la velocidad de avance y el otro la fuerza de penetración de la cinta en el material.

• El cierre de la mordaza es de accionamiento hidráulico y opcionalmente se puede suministrar una mordaza vertical después de la cinta. Ambos modelos vienen con un rodillo en la entrada, ajustado para la mesa de rodillos de entrada (opcional).

• El depósito de recogida de virutas es extraíble y el sistema de refrigeración-lubricación es mediante bomba eléctrica. Se puede utilizar en 3 maneras: siempre encendido, sólo durante el corte y apagado.



# H 601 NC F 500

MAXI LINE IMET

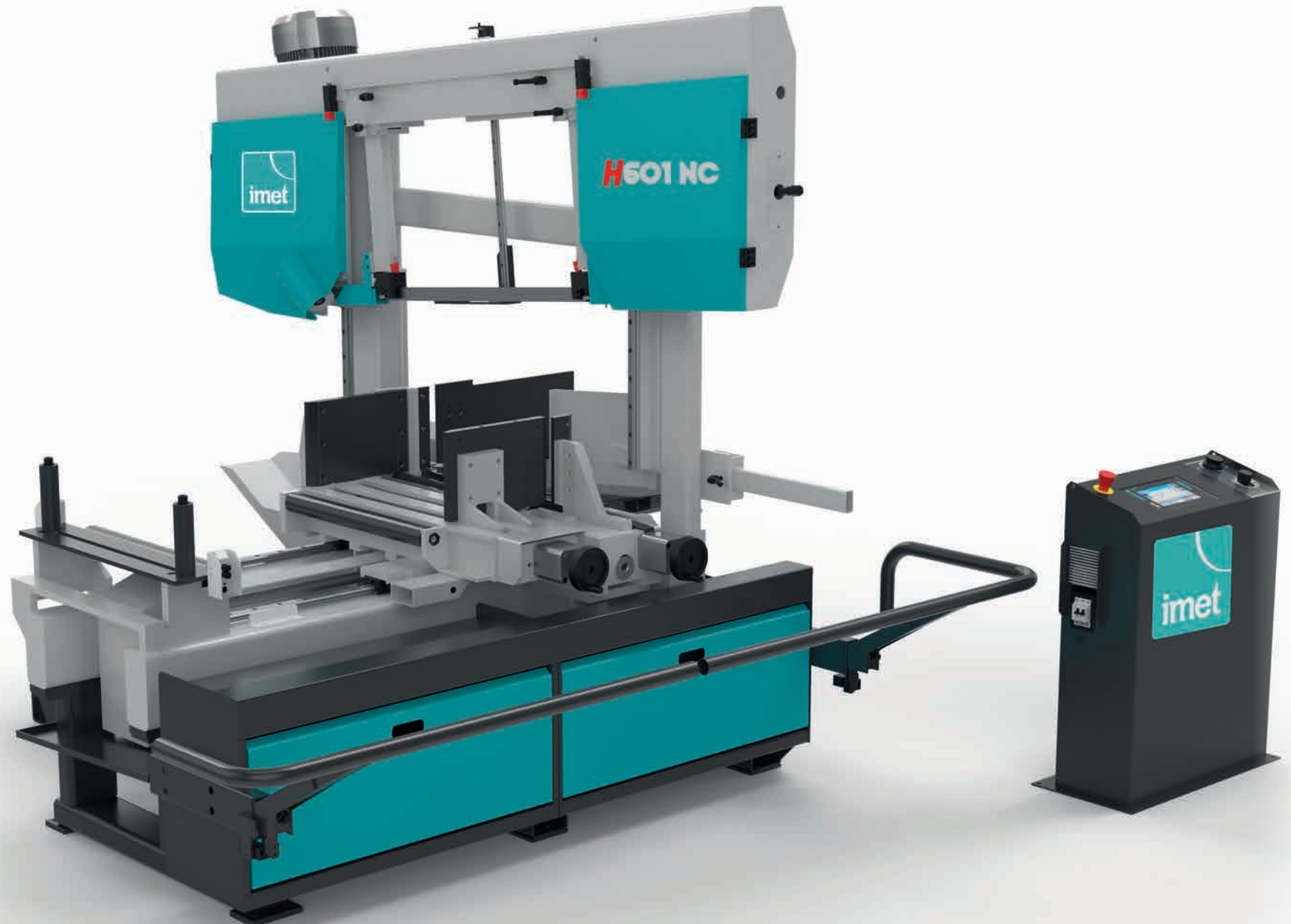

## H 601 NC F 500

ENG H 601 NC is an automatic double column bandsaw for batch production of tubes, profiles and solids, a useful and easy to use working tool suitable to be used in every carpentry and working environment. The machines uses CNC control with 7" touch screen display to manage all machine settings with an intuitive and simple interface. H 601 NC can cut up to 60° left.

ITA H601 NC è la segatrice automatica a doppia colonna IMET per la produzione in serie di tubi, profilati e pieni in metallo: tramite il controllo numerico CNC è possibile memorizzare fino a 99 programmi di taglio con diverse lunghezze. H601 NC, come la versione semiautomatica taglia fino ad un massimo di 60° a sinistra.

FRA H601 NC est la machine à scier automatique à double colonne IMET pour productions en série de tubes, profils et solides en métal: le contrôle numérique CNC permet de mémoriser jusqu'à 99 programmes de coupe avec longueurs différentes. H601 NC, comme sa version semi-automatique, peut exécuter coupes jusqu'à 60° à gauche.

ESP H 601 NC es una sierra automática de doble columna para la producción por lotes de tubos, perfiles y materiales macizos. Una herramienta de trabajo útil y fácil de usar, adecuada para carpintería metálica y talleres mecánicos. Equipa control CNC con pantalla táctil de 7" para gestionar todos los ajustes de la máquina con una interfaz intuitiva y sencilla. H 601 NC puede cortar hasta 60° a la izquierda.

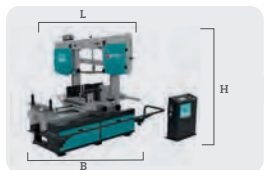

**H 601 NC F 500**  
 B 2650 mm  
 L 2900 mm  
 H 2100 mm  
 h 820 mm  
 Kg 2300

## ENG

- Innovative CNC-based 7" touch screen display with easy to use, simple and intuitive interface which allows to set up to 99 cutting programs and 10 cutting lengths on the same bar.

- Interface based on numerical control gives the user full control on all machines settings, optimizing the professional workflow. Through the display, the machine will: automatically calculate the blade thickness, view machine status and blade speed, manage cutting settings like lengths and number of pieces and feeder strokes.

- H 601 NC has an integrated feeder for material movement with 550mm single stroke, while movement is provided by recirculating ballscrew with encoder and self-braking motor. Feeder vice opening system allows to open jaws (260mm height) on both sides so that it's possible to load even not-rectilinear bars.

- The sawframe structure allows to reduce strain, vibrations and binding while cutting, increasing its performances and optimizing the process even on bigger structures or full materials: it has 5° canted blade, big thickness steel electrowelded rigid structure with high blade tension (2000 kg/cm<sup>2</sup>)

- Machine has a wide working area supported by a central pivot with loaded bearings. Positioning is very easy thanks to a graded scale on the plate which help the operator to set the right cutting angle. Positioning accuracy is optimized by the innovative system that detect the set cutting angle not in the center of the machine but on the external part.

- The machine is equipped with a supplementary loading roller with preset for loading roller table. This supplementary roller has a strong and rigid structure to give better support even on big profiles and materials.

- The material mechanical detect device provides for fast blade approach to the material, automatically detecting the first cut point while the end cut is managed with a microswitch on the mobile blade guide, which allows to have perfect blade alignment thanks to the hard metal pads and supplementary bearings while blade cleaning is provided by nylon fiber mechanical brush.

- Possibility to connect the machine to the company network to improve internal working process and workflow, transforming the machine in a professional working tool for Industry 4.9. SAWprogram is the dedicated software that allows to create and modify cutting programs on PC and send them directly to the bandsaw. SAWfactory is the WEB APP that gives the user access from any device (pc, tablet or mobile) to the functioning parameters of the machine, allowing also to download working and production data to overview the machine functioning

## ITA

- H 601 NC è dotata di carro avanzatore integrato con corsa singola di 550 mm. Movimentazione del carro tramite vite a ricircolo di sfere con encoder motore autofrenante.

- Il display touch screen da 7" da accesso ad un'interfaccia di utilizzo semplice e intuitiva che consente di impostare fino a 99 programmi di taglio con 30 linee di taglio ciascuno con quantità e lunghezze differenti.

- Controllo numerico CNC con programmazione di tutte le operazioni; calcolo automatico dello spessore della lama. Stato della macchina visualizzato sul display, inclusa la velocità della lama, gestione parametri macchina, totale pezzi da tagliare, lunghezze di taglio e anomalie di funzionamento. La regolazione della velocità di discesa e forza di penetrazione della lama avviene tramite appositi regolatori sulla consolle di comando.

- Per garantire alte prestazioni e la penetrazione ottimale nel materiale l'arco di taglio è in acciaio elettrosaldato con sezione di grosso spessore, inclinato di 5° rispetto al piano di lavoro; l'elevata tensione (2000 kg/cm<sup>2</sup>) ottimizza le prestazioni anche su grandi sezioni di materiale.

- L'ampio piano di lavoro è supportato da un perno centrale con cuscinetti conici precaricati che garantisce una facile rotazione dell'arco senza alcun attrito. Per facilitare il posizionamento dell'angolo di taglio la macchina è dotata di un ampio riferimento visivo a scala graduata; la lettura dell'angolo di taglio viene rilevata nel punto più lontano dal centro della rotazione per aumentare precisione e accuratezza.

- Il rullo supplementare sul lato di carico è di grande e robusta struttura per un perfetto sostegno del materiale con predisposizione per l'attacco della rulliera di carico.

- Il dispositivo meccanico tastatore permette di ottimizzare il processo di taglio, grazie alla rilevazione automatica d'inizio e fine taglio (quest'ultimo tramite finecorsa posizionato su pattino guidalama mobile).

- La morsa del carro avanzatore utilizza un sistema con apertura di entrambe le ganasce per poter utilizzare anche barre non perfettamente rettilinee.

- H 601 NC è compatibile con l'optional INDUSTRY 4.0 READY che consente di connettere la macchina alla rete aziendale e trasformare la propria azienda in un'Industria 4.0. Tramite SAWprogram, software dedicato per l'utilizzo su PC, è possibile creare e modificare programmi di taglio e inviarli direttamente alla macchina. SAWfactory è la WEB APP che consente di accedere da remoto e da qualsiasi device per la manutenzione, garantendo di avere sempre disponibili online i dati di produzione e di funzionamento della macchina.

## H 601 NC

0°		280 (350)*	510	410	600X450	0°
45°		-	440	440	440X450	600X250 max
60°		-	250	250	250X450	150X50 min
<b>Blade size</b>	5320x34x1.1 mm (41"*)					
<b>Blade speed</b>	15-100 m/min					
<b>Blade motor power</b>	3 KW (4 kW*)					
<b>Canted sawblade</b>	5°					
<b>Feeder length</b>	500 mm					
<b>Minimum scrap-end</b>	100 mm					
<b>Minimum cutting length</b>	30 mm					

\*with blade 41mm - option

## FRA

- H 601 NC est équipée d'un avance-barre intégré avec course simple de 550 mm. Mouvement de l'avance-barre par vis à circulation de billes avec encodeur et moteur auto-freinant.

- Par l'écran tactile 7" l'opérateur accède à une interface facile et intuitive qui permet la mémorisation de 99 programmes de coupe, chacun avec 30 lignes de coupe avec quantités et longueurs différentes.

- Contrôle numérique CNC avec programmation de toutes opérations, calcul automatique de l'épaisseur de la lame. État de la machine affiché sur l'écran, notamment vitesse de la lame, gestion des paramètres de la machine, nombre total de pièces à produire, longueurs de coupe et anomalies de fonctionnement. La descente de l'archet est contrôlée par deux régulateurs hydrauliques positionnés sur la console de commande qui agissent sur la vitesse de descente et la force de pénétration de lame.

- Pour assurer performances élevées et une pénétration optimale dans le matériau, l'archet de coupe est réalisé en acier électro-soudé de haute épaisseur, incliné de 5° par rapport au plan de travail; la tension élevée (2000 kg/cm<sup>2</sup>) optimise les résultats même sur les sections grandes de matériau.

- Afin de faciliter le positionnement de l'angle de coupe, la machine est équipée d'une large référence visuelle à échelle graduée. La lecture de l'angle de coupe est détectée sur le point le plus loin du centre de rotation, afin d'obtenir une meilleure précision de positionnement.

- Le rouleau supplémentaire sur le côté de chargement est massif et de grandes dimensions pour un soutien parfait du matériau, et prédisposé pour le raccordement à la table à rouleaux de chargement.

- Le dispositif mécanique palpeur permet d'optimiser le processus de coupe grâce à la détection automatique du point de début et fin de coupe (fin coupe détectée par fin-de-course positionné sur patin guide-lame mobile).

- État de l'avance-barre avec ouverture des deux mâchoires pour l'alimentation de pièces non parfaitement linéaires; hauteur mâchoires 260 mm.

- Possibilité de connexion au réseau d'établissement pour obtenir immédiatement des bénéfices en termes de gestion des fonctions et d'efficacité, en faisant outils de travail professionnels pour l'industrie 4.0. SAWprogram, un logiciel dédié pour l'utilisation sur PC, permet de créer et modifier les programmes de coupe et de les envoyer directement à la machine. De plus, SAWfactory est une WEB APP permettant l'accès à distance et de tout dispositif pour l'entretien, en assurant toujours la disponibilité en ligne des données de production et de fonctionnement de la machine

## ESP

- Innovador control CNC con pantalla táctil de 7" fácil de usar, interfaz sencilla e intuitiva que permite configurar hasta 99 programas de corte y 10 longitudes de corte en la misma barra.

- La interfaz basada en el control numérico proporciona al usuario un control total sobre todos los ajustes de la máquina, optimizando el trabajo. A través de la pantalla, la máquina permite: ajuste del grosor de la cinta, ver el estado de la máquina y la velocidad de la cinta. Gestiona los ajustes de corte como longitudes, número de piezas y carreras del alimentador.

- H 601 NC tiene un alimentador integrado para el movimiento del material con recorrido 550 mm en una sola carrera, el movimiento se realiza mediante husillo de bolas con encoder y motor eléctrico. La mordaza es de altura 260mm, su diseño permite la alimentación de perfiles que no esten perfectamente rectilíneo.

- La máquina tiene una estructura rígida realizada en acero electrosoldado con sección de gran espesor. Tiene una inclinación de 5° en la cinta y una tensión (2000 kg/cm<sup>2</sup>) elevada de la cinta. Estas características permiten una mejor penetración de la cinta en el material, disminuyendo la tensión en la cinta y las vibraciones y optimizando el proceso de corte.

- Tiene una amplia área de trabajo soportada por un eje central con rodamientos precargados. El posicionamiento es muy fácil gracias a una escala graduada que ayuda a establecer el ángulo de corte correcto. La precisión se optimiza mediante un innovador sistema que detecta el ángulo de corte establecido, no en el centro de la máquina sino en la parte externa,

- La máquina está equipada con un rodillo en la entrada; este rodillo suplementario tiene una estructura fuerte y rígida para dar un mejor soporte incluso con grandes materiales y perfiles.

- El dispositivo de detección mecánica del material proporciona un avance rápido de la cinta hasta el material, detectando automáticamente el inicio del corte. El final del corte se realiza con un microinterruptor. Perfecta alineación y guiado de la cinta mediante patines guía de metal duro con rodamientos.

- Posibilidad de conectar la máquina a la red de la empresa para mejorar el proceso de trabajo interno y el flujo de trabajo, transformando la máquina en una herramienta de trabajo profesional para Industry 4.9. SAWprogram es el software que permite crear y modificar programas de corte en PC y enviarlos directamente a la sierra de cinta. SAWfactory es la APP WEB que da al usuario acceso desde cualquier dispositivo (pc, tablet o móvil) a los parámetros de funcionamiento de la máquina, permitiendo también descargar datos de trabajo y producción para supervisar el funcionamiento de la máquina.

H 800 NC F 1500 - F3000  
 H 1200 NC F 1500 - F 3000  
 MAXI LINE IMET

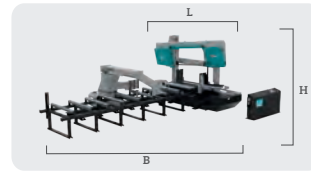

H 800 NC  
 B 5850 mm  
 L 3600 mm  
 H 2700 mm  
 h 815 mm  
 Kg 4455

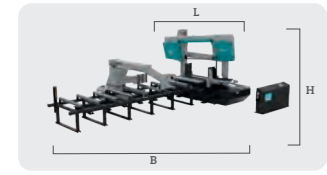

H 1200 NC  
 B 5850 mm  
 L 4000 mm  
 H 2750 mm  
 h 855 mm  
 Kg 4955



## H 800 NC – H 1200 NC F 1500 - F 3000

ENG H 800-1200 NC F 1500-F3000 are the big size automatic bandsaw for straight cut and batch production of carpentry works. These machines are the best professional tools for tubes, profiles and medium size solids made in steel.

ITA H 800-1200 NC F 1500-F3000 sono le segatrici automatiche a doppia colonna IMET specifiche per la produzione in serie di tubi, profilati e pieni in metallo di medie dimensioni per taglio a 90°.

FRA H 800-1200 NC F1500-F3000 sont les machines à scier automatiques à double colonne IMET conçues spécifiquement pour production en série de tubes, profils et solides en métal de dimensions moyennes, pour coupe à 90°.

ESP H 800-1200 NC F 1500-F3000 son la sierra automática para la producción por lotes de obras de carpintería metálica. Estas máquinas son las mejores herramientas profesionales para tubos, perfiles y macizos de tamaño medio fabricados en acero.



## H 800 NC

0°	350	680	640	820X610	0°	800X330 max 50X50 min

Blade size	7260x41x1.3 mm
Blade speed	15-100 m/min
Blade motor power	5.5 KW
Blade tension	2000 kg/cm <sup>2</sup>
Canted sawblade	5°
Feeder length	1500 (3000) mm
Minimum scrap-end	150 mm
Minimum cutting length	30 mm*

## ENG

• The integrated feeder for automatic repetition of the cutting process is 1500 mm (available also 3000 mm) with sliding over recirculating ballscrews thought electric motor, transmission through toothed belt; the feeder is equipped with an integrated roller table that gives support to the material while approaching the blade.

• Feeder vice has opening jaws on both sides to avoid friction while loading, easing the non-rectilinear bar loading.

• Machine is equipped with electrowelded sawframe with large thickness, 5° canted sawblade so that H 700 NC could provide for high cutting performances even on wider sections and a regular and constant blade penetration in the material while cutting.

• 10" touch screen display to have full access to all machine settings and parameters thanks to its

easy, intuitive interface, which allows to set up to 99 cutting programs with 30 cutting lines, each with multiple lengths and quantities.

• CNC system to set all the main machine operations like automatic calculation of blade thickness, machine status and blade speed overview on display, management and modification of cutting parameters, number of pieces, cutting lengths. CNC and touch screen give also information about working anomalies (self-diagnosis).

• Two hydraulic regulators (placed on the panel control) control the sawfram descent, working on the down-feed speed rate and on the blade penetration power.

• Bow descent rate is viewed on display in mm/min. to ease the cutting parameters regulation by the user.

• H 800 and H 1200 have a supplementary supporting roller on the loading side and another on the unloading side the ease the material sliding and movement.

• Possibility to connect the machine to the company network to improve internal working process and workflow, transforming the machine in a professional working tool for Industry 4.9. SAWprogram is the dedicated software that allows to create and modify cutting programs on PC and send them directly to the bandsaw. SAWfactory is the WEB APP that gives the user access from any device (pc, tablet or mobile) to the functioning parameters of the machine, allowing also to download working and production data to overview the machine functioning.

• Low electric consumption hydraulic unit; while cutting and when it's not required, the unit switch off.

## ITA

• Il carro avanzatore per la ripetizione automatica del ciclo di taglio è di 1500 mm (disponibile in opzione da 3000 mm) con scorrimento su guide a ricircolo di sfere tramite motore elettrico ed encoder, trasmissione tramite cinghia dentata, rulliera separata per il completo supporto del materiale.

• Morsa carro avanzatore con apertura di entrambe le ganasce per alimentare anche pezzi non perfettamente rettilinei.

• Per garantire alte prestazioni e la penetrazione ottimale nel materiale, l'arco di taglio è in acciaio elettrosaldato con sezione di grosso spessore, inclinato di 5° rispetto al piano di lavoro.

• Il display touch screen da 10" da accesso ad un'interfaccia di utilizzo semplice e intuitiva che

consente di impostare fino a 99 programmi di taglio con 30 linee di taglio ciascuno con quantità e

lunghezze differenti.

• Controllo numerico CNC con programmazione di tutte le operazioni; calcolo automatico dello spessore della lama. Stato della macchina visualizzato sul display, inclusa la velocità della lama, gestione parametri macchina, totale pezzi da tagliare, lunghezze di taglio e anomalie di funzionamento.

• La discesa dell'arco viene controllata tramite due regolatori idraulici posizionati sulla consolle di comando e che intervengono sulla velocità di discesa e sulla forza di penetrazione della lama.

• Visualizzazione discesa arco in mm/minuto tramite display per facilitare la regolazione dei parametri di taglio da parte dell'utente.

• Entrambi i modelli sono dotati di un rullo d'appoggio sul lato di carico e uno sul lato scarico per facilitare lo scorrimento del materiale.

• Possibilità di connessione alla rete aziendale e acquisire immediatamente benefici sia operativi sia di efficienza, divenendo degli strumenti di lavoro professionali per l'industria 4.0.

• Tramite SAWprogram, software dedicato per l'utilizzo su PC, è possibile creare e modificare programmi di taglio e inviarli direttamente alla macchina.

• SAWfactory è invece la WEB APP che consente di accedere da remoto e da qualsiasi device per la manutenzione, garantendo di avere sempre disponibili online i dati di produzione e di funzionamento della macchina.

• Centralina idraulica a risparmio: durante l'esecuzione del taglio e nelle fasi in cui non è necessaria la pressione idraulica, la centralina si spegne.

## FRA

• Avance-barre de 1500 mm pour répétition automatique du cycle de coupe (disponible aussi l'option de 3000 mm) coulissant sur guides à circulation de billes par électromoteur et encodeur, transmission par courroie dentée; table à rouleaux intégrée pour un soutien efficace du matériau.

• Étau de l'avance-barre avec ouverture de deux mâchoires pour l'alimentation de pièces non parfaitement linéaires.

• Pour assurer performances élevées et une pénétration optimale dans le matériau, l'archet de coupe est réalisé en acier électro-soudé de haute épaisseur, incliné de 5° par rapport au plan de travail.

• Par l'écran tactile 10" l'opérateur accède à une interface facile et intuitive qui permet la mémorisation de 99 programmes de coupe,

chacun avec 30 lignes de coupe avec quantités et longueurs différentes.

• Contrôle numérique CNC avec programmation de toutes opérations, calcul automatique de l'épaisseur de la lame. État de la machine affiché sur l'écran, notamment vitesse de la lame, gestion des paramètres de la machine, nombre total de pièces à produire, longueurs de coupe et anomalies de fonctionnement.

• La descente de l'archet est contrôlée par deux régulateurs hydrauliques positionnés sur la console de commande qui agissent sur la vitesse de descente et la force de pénétration de lame.

• Affichage de la descente de l'archet en mm/minute sur le display afin de faciliter le réglage des paramètres de coupe par l'utilisateur.

• Tous les deux modèles sont équipés d'un rouleau d'appui sur le côté de chargement et d'un

sur le côté de déchargement pour faciliter le transfert du matériau.

• Possibilité de connexion au réseau d'établissement pour obtenir immédiatement des bénéfices en termes de gestion des fonctions et d'efficacité, en faisant outils de travail professionnels pour l'industrie 4.0. SAWprogram, un logiciel dédié pour l'utilisation sur PC, permet de créer et modifier les programmes de coupe et de les envoyer directement à la machine. De plus, SAWfactory est une WEB APP permettant l'accès à distance et de tout dispositif pour l'entretien, en assurant toujours la disponibilité en ligne des données de production et de fonctionnement de la machine.

• Unité hydraulique à économie d'énergie; l'unité s'éteint pendant l'exécution des coupes et dans les phases où la pression hydraulique n'est pas nécessaire.

## H 1200 NC

0°	400	680	640	1250X600	0°	1000X330 max 50X50 min

Blade size	8140x54x1.6 mm
Blade speed	15-90 m/min
Blade motor power	7.5 KW
Blade tension	3000 kg/cm <sup>2</sup>
Canted sawblade	5°
Feeder length	1500 (3000) mm
Minimum scrap-end	150 mm
Minimum cutting length	30 mm*

## ESP

• El alimentador integrado para la repetición automática del proceso de corte es de recorrido 1500 mm (disponible también 3000 mm). El desplazamiento se realiza con guías lineales de recirculación de bolas, transmisión por correa dentada y accionado por motor eléctrico. El alimentador esta equipado con una mesa de rodillos integrada que da soporte al material durante la alimentación.

• La mordaza del alimentador abre a ambos lados para evitar la fricción con el material durante la carga, facilitando la carga de perfiles que no esten perfectamente rectilíneo.

• La máquina está equipada con una estructura electrosoldada de gran espesor, una inclinación de 5° en la cinta permite que la H 800-1200 NC proporciona altas prestaciones de corte incluso en secciones grandes y una penetración de la cinta en el material regular y constante durante el corte.

• Pantalla táctil de 10" para tener acceso completo a todos los ajustes y parámetros de la máquina gracias a su interfaz fácil e intuitiva, permite configurar hasta 99 programas de corte con 30 líneas de corte, con múltiples longitudes y cantidades.

• Control CNC para configurar todas las operaciones principales de la máquina como el ajuste del grosor de la cinta, el estado de la máquina y la visualización de la velocidad de la cinta en la pantalla, la gestión y la modificación de parámetros de corte, número de piezas, longitudes de corte. El CNC y la pantalla táctil también proporcionan información sobre las anomalías de funcionamiento (autodiagnóstico).

• El avance del arco es ajustado mediante dos reguladores hidráulicos en el panel de control: uno ajusta la velocidad de avance y el otro la fuerza de penetración de la cinta en el material.

• El avance del arco se visualiza en mm/min. en la

pantalla, facilitando el ajuste de los parámetros de corte al usuario.

• H 800 y H 1200 tienen un rodillo de apoyo suplementario en la entrada y otro en el lado de salida, para facilitar el movimiento del material.

• Posibilidad de conectar la máquina a la red de la empresa para mejorar el proceso de trabajo interno y el flujo de trabajo, transformando la máquina en una herramienta de trabajo profesional para Industry 4.9. SAWprogram es el software que permite crear y modificar programas de corte en PC y enviarlos directamente a la sierra de cinta. SAWfactory es la APP WEB que da al usuario acceso desde cualquier dispositivo (pc, tablet o móvil) a los parámetros de funcionamiento de la máquina, permitiendo también descargar datos de trabajo y producción para supervisar el funcionamiento de la máquina.

# KS 502

MAXI LINE IMET

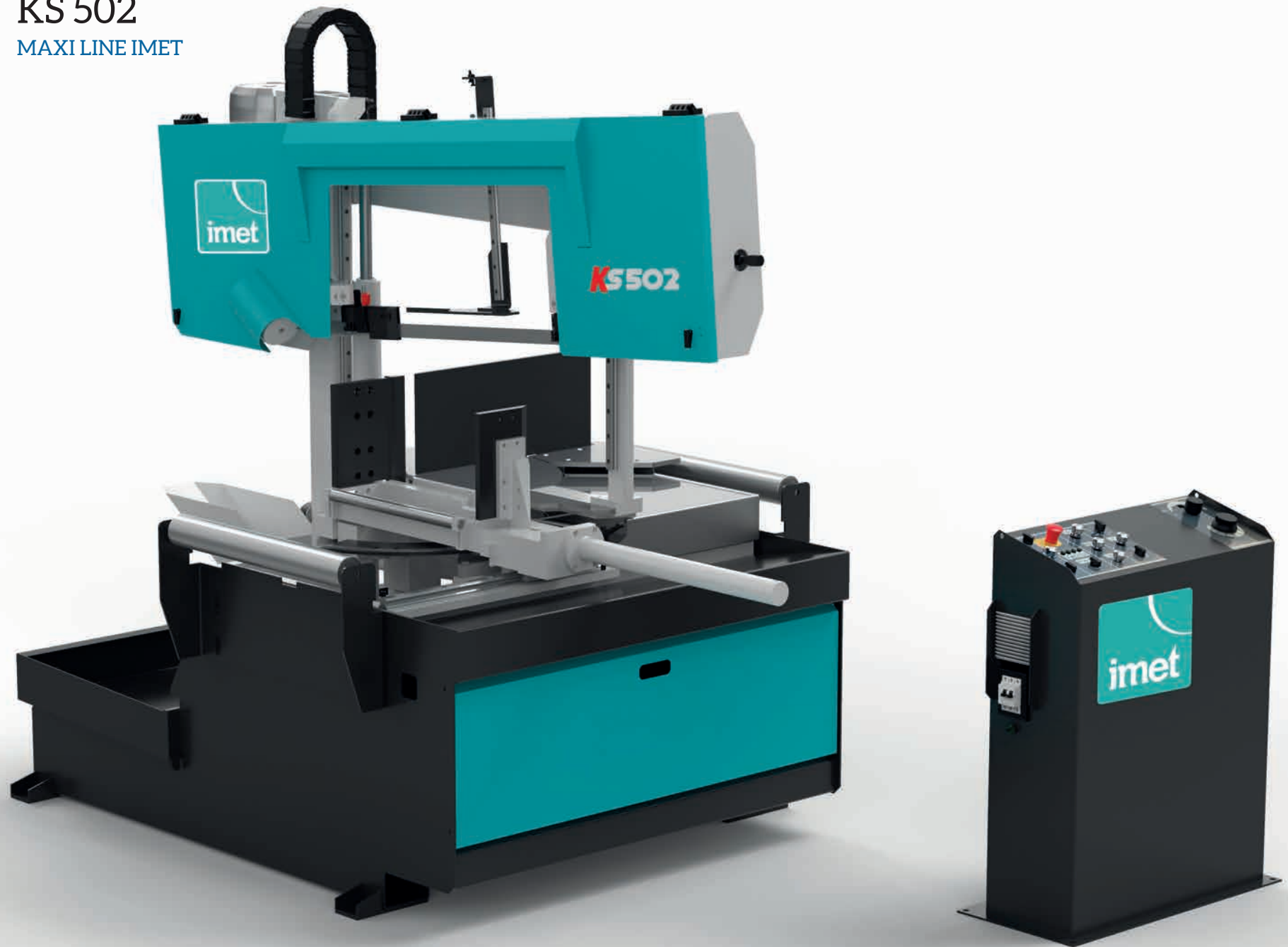

## KS 502

ENG **KS 502** is a double column semi-automatic bandsaws designed, to be the perfect working tool for professionals who need to cut bars, tubes, profiles and other metal carpentry works up to 60° left and right.

ITA **KS 502** è la segatrice semiautomatica a doppia colonna di IMET sviluppata per produzioni in serie di tubi, profilati e travi di carpenteria metallica con possibilità tagliare sia a destra che a sinistra (fino a 60°)

FRA **KS 502** est la machine à scier semi-automatique à double colonne de IMET conçue pour productions en série de tubes, profils et poutres de charpente métallique, avec possibilité de coupes à droite et à gauche (jusqu'à 60°).

ESP **KS 502** es una sierra semiautomática de doble columna diseñada para ser la herramienta de trabajo perfecta para carpintería metálica y profesionales que necesitan cortar barras, tubos y perfiles hasta 60° a la izquierda y a la derecha.



LINK VIDEO

The only bandsaw of its class that allows to set up vice position only one time and mitre cut left/right 60°

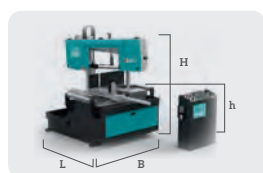

**KS 502**  
 B 1400 mm  
 L 2250 mm  
 H 2180 mm  
 h 845 mm  
 Kg 980

#### ENG

- KS range bandsaws are the only machines of their class that can cut both left and right just by positioning and closing the material vice once: once placed the piece, the user can set the angle and rotate the arc without having to open the vice and move the bar. The vice slides transversally on the working place with fast approach.
- KS has rigid electrowelded steel sawframe with tubular section for great stability while cutting. Like all IMET bandsaws, also KS have high blade tension (2000 kg/cm<sup>2</sup>) with 6° canted blade to have a better material blade feeding rate and reduce strain and optimize the cut even on big sections and full materials.
- Wide working table to full support the material. The machines are very user-friendly and easy to use thanks to the automatic stops system from 0° to 60° left/right and graded scale on the working plate to optimize positioning on every angle.
- To increase cutting precision, IMET band saws are equipped of a system for detecting degrees of cut away from the center.
- The material mechanical detect device provides for fast blade approach to the material, automatically detecting the first cut point while the end cut is managed with a microswitch on the mobile blade guide, which allows to have perfect blade alignment thanks to the hard metal pads and supplementary bearings.
- To control all the machine settings and parameters, KS have a panel control mounted on independent and mobile console equipped with control LED for blade tension, blade-protection sheet metal cover opening, motor overheat and electric tension check.
- Panel control allow to set machine operative settings like blade speed, lowering rate and end-cut process management (that can be provided in 3 way: ascent of the bow with stopped blade, ascent of the bow with blade in movement and end of cycle without bow ascent).

#### ITA

- Le segatrici KS sono le uniche della propria classe in grado di tagliare a destra e a sinistra posizionando una sola volta la morsa di bloccaggio. La morsa è scorrevole trasversalmente sul piano d'appoggio con bloccaggio e accostamento rapido.
- L'arco di taglio è in acciaio elettrosaldato a sezione tubolare, inclinato di 6° per ridurre lo stress sulla lama e ottimizzare i tempi di taglio e aumentare le prestazioni anche su grandi sezioni.
- KS 502 ha un'elevata tensione (2000 kg/cm<sup>2</sup>) del nastro con rotazione arco che poggia su cuscinetto reggispinta precaricato.
- Tutte le segatrici KS sono dotate di ampio piano di lavoro e di appoggio del materiale con passaggi lama predisposti e arresti automatici a 45° a sinistra, 0° e 45° destra. È presente, per facilitare il lavoro all'operatore, un riferimento visivo a scala graduata per tutte le altre inclinazioni.
- Integrati alla macchina sono presenti gli elementi di connessione per rulliera di carico e scarico compresi di rulli e una vasca raccogli trucioli estraibile
- Il dispositivo meccanico tastatore permette l'avvicinamento rapido della lama al materiale rilevando in automatico il punto di inizio e di fine taglio grazie a un microinterruttore posizionato sul braccio guidalama mobile.
- I pattini guidalama in metallo duro e cuscinetti supplementari ottimizzano l'allineamento della lama; la macchina è dotata anche di spazzola pulilama motorizzata per la pulizia della lama
- La consolle di comando è mobile con LED di controllo per tensione lama, apertura del carter coprilama, blocco termico del motore e tensione elettrica.
- È possibile gestire i parametri operativi della macchina: velocità di discesa e forza di penetrazione, modalità di fine taglio (risalita dell'arco con lama ferma, risalita con lama in movimento, fine ciclo senza risalita dell'arco).

#### FRA

- Les machines à scier de la série KS sont les seules dans leur catégorie qui coupent à droite comme à gauche permettant de positionner l'étau de serrage une seule fois. L'étau est coulissant de façon transversale sur le plan d'appui, avec serrage et approche rapide.
- L'archet de coupe est en acier électrosoudé à section tubulaire, incliné de 6° pour réduire l'effort sur la lame et optimiser les temps de coupe, augmentant ainsi les performances même sur les sections grandes.
- KS 502 présente une tension élevée du ruban (2000 kg/cm<sup>2</sup>) avec rotation de l'archet supporté par un palier de butée préchargé.
- Toutes les machines à scier KS sont équipées d'un large plan de travail et d'appui pour le matériau avec passages prédisposés pour la lame, et butées automatiques à 45° à gauche, 0° et 45° à droite. Pour faciliter le travail de l'opérateur, une référence visuelle à échelle graduée indique les angles différents.
- La machine inclut les connexions intégrées pour la table à rouleaux de chargement et déchargement, complètes avec rouleaux et un bac de récolte copeaux amovible
- Le dispositif palpeur mécanique permet l'approche rapide de la lame au matériau avec la détection automatique du point de début et fin coupe, grâce à un microinterruteur positionné sur le bras guide-lame mobile.
- Les patins guide-lame en métal dur et les paliers supplémentaires optimisent l'alignement de la lame; de plus la machine est équipée de brosse motorisée pour le nettoyage de la lame
- Le tableau de commande est mobile, avec LED de contrôle pour la tension de la lame, ouverture du carter protège-lame, protection thermique du moteur et surveillance de la tension électrique.
- Le tableau permet de gérer les paramètres de fonctionnement de la machine: vitesse de descente et force de pénétration, modalité de fin coupe (remontée de l'archet avec lame fixe, remontée avec lame en fonction ou encore fin du cycle sans remontée de l'archet).

#### KS 502

0°		280	350	330	500X310
45°		-	300	300	300X320
45°		-	320	320	320X320
60°		-	150	150	150X320
60°		-	150	155	155X330

Blade dimensions	4250 x 34 x 1.1 mm
Blade Motor Power	2.2 kW
Blade speed	15+100
Blade tension	2000 kg/cm <sup>2</sup>
Canted blade	6°

#### ESP

- Las sierras KS son las únicas de su clase que pueden cortar tanto a la izquierda como a la derecha situando primero el material y bloqueándolo en la mordaza: una vez colocado el material, el operario puede establecer el ángulo y girar el arco sin tener que abrir la mordaza y volver a situar al material. La mordaza se desplaza transversalmente por la mesa de forma rápida.
- Arco de acero soldado, de estructura rígida y sección tubular. Gran estabilidad durante el corte. Como en todos los modelos IMET, la KS tiene una tensión (2000 kg/cm<sup>2</sup>) elevada de la cinta y ángulo de 6° al final del corte para optimizar la velocidad de corte de la cinta y el avance del arco, incluso en grandes secciones y materiales macizos.
- La amplia mesa de trabajo permite un apoyo del material en toda la superficie. Tiene un sistema sencillo y fácil de ajuste de topes para ángulos de 0° a 60°, a la izquierda y a la derecha. También tiene una escala graduada para una máxima precisión en todos los demás ángulos.
- Las sierras KS no establecen el ángulo del corte en el centro de la mesa, sino en la parte exterior. Este sistema permite un ajuste de ángulo más preciso.
- Equipa un dispositivo mecánico de detección del material que permite la aproximación rápida hasta el material, realiza el corte y el fin del corte por microinterruptor. Perfecta alineación y guiado de la cinta mediante patines guía de metal duro con rodamientos.
- Para el control de los ajustes y parámetros, KS tiene un panel de control instalado en una consola móvil. Incluye luminosos LED para la tensión de la cinta, cubierta metálica de protección de la cinta, sobrecalentamiento del motor y control tensión eléctrica.
- El panel de control permite ajustar parámetros como la velocidad de la cinta, avance del arco y seleccionar la forma de finalizar el corte (3 maneras: ascenso del arco con la cinta parada, ascenso del arco con la cinta en movimiento, final del corte sin ascenso del arco).



# KS 652

MAXI LINE IMET



## KS 652

ENG **KS 652** is a double column semiautomatic bandsaws designed to be the perfect working tool for professionals who need to cut bars, tubes, profiles and other metal carpentry works up to 60° left and right. **KS 652** uses the innovative clamping system that allows to lock the material just once and to rotate the arc for different angles.

ITA **KS 652** è la segatrice semiautomatica a doppia colonna di IMET sviluppata per produzioni in serie di tubi, profilati e travi di carpenteria metallica con possibilità tagliare sia a destra che a sinistra (fino a 60°) posizionando una sola volta la morsa di bloccaggio.

FRA **KS 652** est la machine à scier semi-automatique à double colonne de IMET conçue pour productions en série de tubes, profils et poutres de charpente métallique, avec possibilité de coupes à droite et à gauche (jusqu'à 60°). L'étau de serrage est positionné une seule fois.

ESP **KS 652** es una sierra semiautomática de doble columna diseñada para ser la herramienta de trabajo perfecta para carpintería metálica y profesionales que necesitan cortar barras, tubos y perfiles hasta 60° a la izquierda y a la derecha. **KS 652** utiliza el innovador sistema de sujeción que permite bloquear el material una sola vez y girar el arco para diferentes ángulos.



LINK VIDEO

The only bandsaw of its class that allows to set up vice position only one time and mitre cut left/right 60°

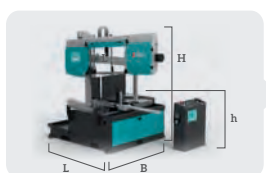

**KS 652**  
 B 1895 mm  
 L 2870 mm  
 H 2300 mm  
 h 844 mm  
 Kg 2100

#### ENG

- KS range bandsaws are the only machines of their class that can cut both left and right just by positioning and closing the material vice once: once placed the piece, the user can set the angle and rotate the arc without having to open the vice and move the bar. The vice slides transversally on the working place with fast approach.
- KS has rigid electrowelded steel sawframe with tubular section for great stability while cutting. Like all IMET bandsaws, also KS have high blade tension (2000 kg/cm<sup>2</sup>) with 6° canted blade to have a better material blade feeding rate and reduce strain and optimize the cut even on big sections and full materials.
- Wide working table to full support the material. The machines are very user-friendly and easy to use thanks to the automatic stops system from 0° to 60° left/right and graded scale on the working plate to optimize positioning on every angle.
- To increase cutting precision, IMET band saws are equipped of a system for detecting degrees of cut away from the center.
- The material mechanical detect device provides for fast blade approach to the material, automatically detecting the first cut point while the end cut is managed with a microswitch on the mobile blade guide, which allows to have perfect blade alignment thanks to the hard metal pads and supplementary bearings.
- To control all the machine settings and parameters, KS have a panel control mounted on independent and mobile console equipped with control LED for blade tension, blade-protection sheet metal cover opening, motor overheat and electric tension check.
- Panel control allow to set machine operative settings like blade speed, lowering rate and end-cut process management (that can be provided in 3 way: ascent of the bow with stopped blade, ascent of the bow with blade in movement and end of cycle without bow ascent).
- It's possible to increase cutting performances by applying the 4 kW motor-reduces, blade 41mm height and hydraulic tensioning system (2200 kg/cm<sup>2</sup>).

#### ITA

- Le segatrici KS sono le uniche della propria classe in grado di tagliare a destra e a sinistra posizionando una sola volta la morsa di bloccaggio. La morsa è scorrevole trasversalmente sul piano d'appoggio con bloccaggio e accostamento rapido.
- L'arco di taglio è in acciaio elettrosaldato a sezione tubolare, inclinato di 6° per ridurre lo stress sulla lama e ottimizzare i tempi di taglio e aumentare le prestazioni anche su grandi sezioni.
- KS 652 ha un'elevata tensione (2000 kg/cm<sup>2</sup> su lama 34 mm - 2200 kg/cm<sup>2</sup> su lama 41 mm) del nastro con rotazione arco che poggia su cuscinetto reggispinta precaricato.
- Tutte le segatrici KS sono dotate di ampio piano di lavoro e di appoggio del materiale con passaggi lama predisposti e arresti automatici a 0-45°-60° a sinistra e destra. È presente, per facilitare il lavoro all'operatore, un riferimento visivo a scala graduata per tutte le altre inclinazioni.
- Integrati alla macchina sono presenti gli elementi di connessione per rulliera di carico e scarico compresi di rulli e una vasca raccogli trucioli estraibile
- Il dispositivo meccanico tastatore permette l'avvicinamento rapido della lama al materiale rilevando in automatico il punto di inizio e di fine taglio grazie a un microinterruttore posizionato sul braccio guidalama mobile.
- I pattini guidalama in metallo duro e cuscinetti supplementari ottimizzano l'allineamento della lama; la macchina è dotata anche di spazzola pulilama motorizzata per la pulizia della lama
- La consolle di comando è mobile con LED di controllo per tensione lama, apertura del carter coprilama, blocco termico del motore e tensione elettrica.
- È possibile gestire i parametri operativi della macchina: velocità di discesa e forza di penetrazione, modalità di fine taglio (risalita dell'arco con lama ferma, risalita con lama in movimento, fine ciclo senza risalita dell'arco).

#### FRA

- Les machines à scier de la série KS sont les seules dans leur catégorie qui coupent à droite comme à gauche permettant de positionner l'étau de serrage une seule fois. L'étau est coulissant de façon transversale sur le plan d'appui, avec serrage et approche rapide.
- L'archet de coupe est en acier électrosoudé à section tubulaire, incliné de 6° pour réduire l'effort sur la lame et optimiser les temps de coupe, augmentant ainsi les performances même sur les sections grandes.
- KS 652 présente une tension élevée du ruban (2000 kg/cm<sup>2</sup> pour lame de 34 mm, 2200 kg/cm<sup>2</sup> pour lame de 41 mm) avec rotation de l'archet supporté par un palier de butée préchargé.
- Toutes les machines à scier KS sont équipées d'un large plan de travail et d'appui pour le matériau avec passages prédisposés pour la lame, et butées automatiques à 0°-45°-60° à gauche et à droite. Pour faciliter le travail de l'opérateur, une référence visuelle à échelle graduée indique les angles différents.
- La machine inclut les connexions intégrées pour la table à rouleaux de chargement et déchargement, complètes avec rouleaux et un bac de récolte copeaux amovible
- Le dispositif palpeur mécanique permet l'approche rapide de la lame au matériau avec la détection automatique du point de début et fin coupe, grâce à un microinterruteur positionné sur le bras guide-lame mobile.
- Les patins guide-lame en métal dur et les paliers supplémentaires optimisent l'alignement de la lame; de plus la machine est équipée de brosse motorisée pour le nettoyage de la lame.
- Le tableau de commande est mobile, avec LED de contrôle pour la tension de la lame, ouverture du carter protège-lame, protection thermique du moteur et surveillance de la tension électrique.
- Le tableau permet de gérer les paramètres de fonctionnement de la machine: vitesse de descente et force de pénétration, modalité de fin coupe (remontée de l'archet avec lame fixe, remontée avec lame en fonction ou encore fin du cycle sans remontée de l'archet).

#### KS 652

0°		280 (350*)	510	480	650X450
45°		-	440	430	430X430
45°		-	440	440	440X440
60°		-	250	250	250X450
60°		-	250	250	250X450

Blade dimension	5320 x 34 x 1.1 mm (41*)
Blade Motor Power	3 kW (4kW*)
Blade speed	15±100
Blade tension	2000 kg/cm <sup>2</sup>
Canted blade	6°

\*with blade 41 mm - option

#### ESP

- Las sierras KS son las únicas de su clase que pueden cortar tanto a la izquierda como a la derecha situando primero el material y bloqueándolo en la mordaza: una vez colocado el material, el operario puede establecer el ángulo y girar el arco sin tener que abrir la mordaza y volver a situar al material. La mordaza se desliza transversalmente por la mesa de forma rápida.
- Arco de acero soldado, de estructura rígida y sección tubular. Gran estabilidad durante el corte. Como en todos los modelos IMET, la KS tiene una tensión (2000 kg/cm<sup>2</sup>) elevada de la cinta y ángulo de 6° al final del corte para optimizar la velocidad de corte de la cinta y el avance del arco, incluso en grandes secciones y materiales macizos.
- La amplia mesa de trabajo permite un apoyo del material en toda la superficie. Tiene un sistema sencillo y fácil de ajuste de topes para ángulos de 0° a 60°, a la izquierda y a la derecha. También tiene una escala graduada para una máxima precisión en todos los demás ángulos.
- Las sierras KS no establecen el ángulo del corte en el centro de la mesa, sino en la parte exterior. Este sistema permite un ajuste de ángulo más preciso.
- Equipa un dispositivo mecánico de detección del material que permite la aproximación rápida hasta el material, realiza el corte y el fin del corte por microinterruptor. Perfecta alineación y guiado de la cinta mediante patines guía de metal duro con rodamientos.
- Para el control de los ajustes y parámetros, KS tiene un panel de control instalado en una consola móvil. Incluye luminosos LED para la tensión de la cinta, cubierta metálica de protección de la cinta, sobrecalentamiento del motor y control tensión eléctrica.
- El panel de control permite ajustar parámetros como la velocidad de la cinta, avance del arco y seleccionar la forma de finalizar el corte (3 maneras: ascenso del arco con la cinta parada, ascenso del arco con la cinta en movimiento, final del corte sin ascenso del arco).
- Es posible incrementar las prestaciones de corte mediante motor-reductor de 4kW, cinta de altura 41mm y sistema hidráulico de tensado (2200 kg/cm<sup>2</sup>) de cinta.

KS 652 NC

MAXI LINE IMET

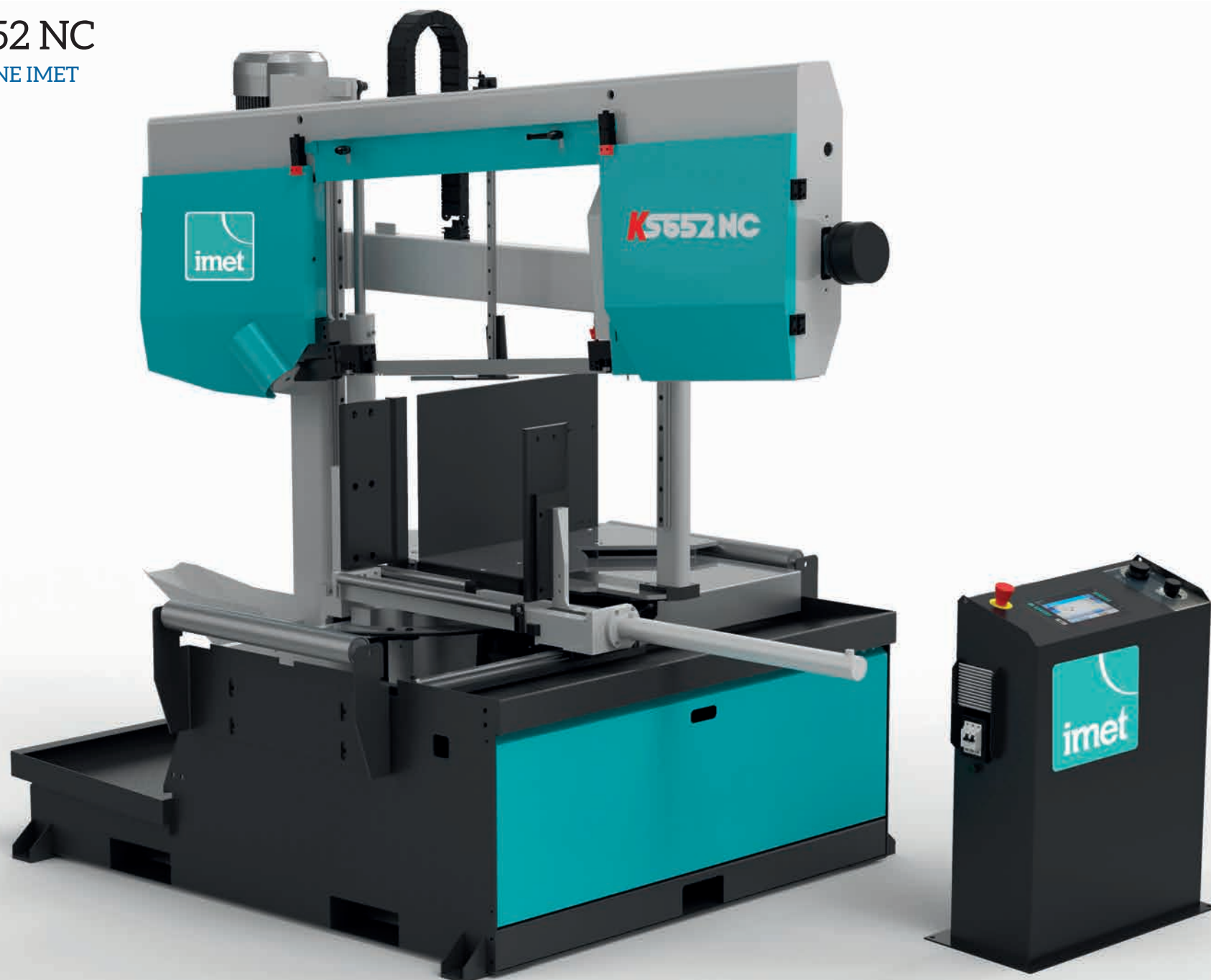

## KS 652 NC



LINK VIDEO

NC SEMIAUTOMATIC

ENG **KS 652 NC** is the semiautomatic double column bandsaw equipped with motorized sawframe rotation controlled by a 7" touch screen display with easy and intuitive interface. The machine is the perfect professional working tool for steel works factories that produce tubes, profiles and bars with required cutting angles from 60° left to 60° right.

ITA **KS652NC** è la segatrice semiautomatica a doppia colonna dotata di rotazione motorizzata dell'arco gestita tramite touch screen 7" con interfaccia semplice e intuitiva. La segatrice è lo strumento ideale per produzioni di carpenteria metallica (tubi, profilati, travi) grazie alla possibilità di tagliare sia a destra che a sinistra fino a 60°.

FRA **KS 652** est la machine à scier semi-automatique à double colonne de IMET équipée d'une rotation motorisée du cadre de scie contrôlée par un écran tactile de 7" avec une interface simple et intuitive. La machine est l'outil de travail professionnel parfait pour les aciéries qui produisent des tubes, des profilés et des barres avec des angles de coupe requis de 60° à gauche à 60° à droite.

ESP **KS 652 NC** es la sierra de cinta semiautomática de doble columna equipada con rotación motorizada de la sierra controlada por una pantalla táctil de 7" con una interfaz fácil e intuitiva. La máquina es la herramienta de trabajo profesional perfecta para las fábricas de acero que producen tubos, perfiles y barras con ángulos de corte requeridos de 60° a la izquierda a 60° a la derecha.



## The semiautomatic band saws for steel works with motorized sawframe rotation

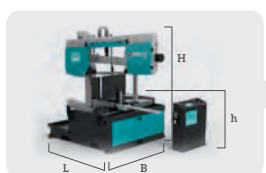

**KS 652 NC**  
 B 1895 mm  
 L 2870 mm  
 H 2300 mm  
 h 844 mm  
 Kg 2100

### ENG

- KS range bandsaws are the only machines of their class that can cut both left and right just by positioning and closing the material vice once: once placed the piece, the user can set the angle and rotate the arc without having to open the vice and move the bar. The vice slides transversally on the working place with fast approach.
- KS has rigid electrowelded steel sawframe with tubular section for great stability while cutting. Like all IMET bandsaws, also KS have high blade tension (2000 kg/cm<sup>2</sup>) with 6° canted blade to have a better material blade feeding rate and reduce strain and optimize the cut even on big sections and full materials.
- The sawframe is equipped with motoreducer and inverter to manage the rotation while an hydraulic piston helps to have perfect positioning to increase precision. The rotation motor power is 0.55 KW.
- Bow rotation, positioning and movement are controlled by the user thanks to the 7" touch screen display positioned on a mobile console. The display uses the intuitive and easy interface designed by our engineers and in use also on our automatic bandsaw.
- Wide working table to full support the material. The machines are very user-friendly and easy to use thanks to the automatic stops system from 0° to 60° left/right.
- To increase cutting precision, IMET band saws are equipped of a system for detecting degrees of cut away from the center.
- The material mechanical detect device provides for fast blade approach to the material, automatically detecting the first cut point while the end cut is managed with a microswitch on the mobile blade guide, which allows to have perfect blade alignment thanks to the hard metal pads and supplementary bearings.

### ITA

- Le segatrici KS sono le uniche della propria classe in grado di tagliare a destra e a sinistra posizionando una sola volta la morsa di bloccaggio. La morsa è scorrevole trasversalmente sul piano d'appoggio con bloccaggio e accostamento rapido.
- L'arco di taglio è in acciaio elettrosaldato a sezione tubolare, inclinato di 6° per ridurre lo stress sulla lama e ottimizzare i tempi di taglio e aumentare le prestazioni anche su grandi sezioni.
- KS 652 ha un'elevata tensione (2000 kg/cm<sup>2</sup> su lama 34 mm - 2200 kg/cm<sup>2</sup> su lama 41 mm) del nastro con rotazione arco che poggia su cuscinetto reggispinta precaricato.
- L'arco è dotato di motoriduttore comandato da inverter per la rotazione e di un pistone idraulico per il bloccaggio dell'arco una volta raggiunto l'angolo impostato tramite pannello di controllo. Il motore per la rotazione ha una potenza di 0.55KW.
- La gestione da parte dell'operatore avviene tramite display touch da 7" (posizionato su consolle mobile) con interfaccia semplice che permette di gestire i parametri di taglio (rotazione e posizionamento dell'arco, velocità di discesa e della lama oltre all'autodiagnostica degli errori).
- Tutte le segatrici KS sono dotate di ampio piano di lavoro e di appoggio del materiale con passaggi lama predisposti e arresti automatici a 0°-45°-60° a sinistra e destra.
- Integrati alla macchina sono presenti gli elementi di connessione per rulliera di carico e scarico compresi di rulli e una vasca raccogli trucioli estraibile
- Il dispositivo meccanico tastatore permette l'avvicinamento rapido della lama al materiale rilevando in automatico il punto di inizio e di fine taglio grazie a un microinterruttore posizionato sul braccio guidalama mobile.
- I pattini guidalama in metallo duro e cuscinetti supplementari ottimizzano l'allineamento della lama; la macchina è dotata anche di spazzola pulilama motorizzata per la pulizia della lama

### FRA

- Les machines à scier de la série KS sont les seules dans leur catégorie qui coupent à droite comme à gauche permettant de positionner l'étau de serrage une seule fois. L'étau est coulissant de façon transversale sur le plan d'appui, avec serrage et approche rapide.
- L'archet de coupe est en acier électrosoudé à section tubulaire, incliné de 6° pour réduire l'effort sur la lame et optimiser les temps de coupe, augmentant ainsi les performances même sur les sections grandes.
- KS 652 présente une tension élevée du ruban (2000 kg/cm<sup>2</sup> pour lame de 34 mm, 2200 kg/cm<sup>2</sup> pour lame de 41 mm) avec rotation de l'archet supporté par un palier de butée préchargé.
- L'arc est équipé d'un motoréducteur et d'un inverseur pour gérer la rotation tandis qu'un piston hydraulique que permet d'avoir un positionnement parfait pour augmenter la précision. La puissance du moteur de rotation est de 0,55 KW.
- La rotation, le positionnement et le mouvement de l'étrave sont contrôlés par l'utilisateur grâce à l'écran tactile 7" positionné sur une console mobile. L'affichage utilise l'interface intuitive et simple conçue par nos ingénieurs et utilisée également sur notre scie à ruban automatique.
- Toutes les machines à scier KS sont équipées d'un large plan de travail et d'appui pour le matériau avec passages prédisposés pour la lame, et butées automatiques à 0°-45°-60° à gauche et à droite.
- La machine inclut les connexions intégrées pour la table à rouleaux de chargement et déchargement, complètes avec rouleaux et un bac de récolte copeaux amovible
- Le dispositif palpeur mécanique permet l'approche rapide de la lame au matériau avec la détection automatique du point de début et fin coupe, grâce à un microinterruteur positionné sur le bras guide-lame mobile.
- Les patins guide-lame en métal dur et les paliers supplémentaires optimisent l'alignement de la lame; de plus la machine est équipée de brosse motorisée pour le nettoyage de la lame

### KS 652 NC

0°	280 (350°)	510	480	650X450	0° 650X450 max 125X15 min
45°	-	440	430	430X430	
45°	-	440	430	430X430	
60°	-	250	250	250X450	
60°	-	250	250	250X450	

Blade dimension	5320 x 34 x 1.1 mm (41")
Blade Motor Power	3 kW (4kW*)
Blade speed	15±100
Blade tension	2000 kg/cm <sup>2</sup>
Canted blade	6°

\*option

### ESP

- Las sierras de la serie KS (450, 502, 620, 652) permiten fijar la mordaza de bloqueo de material en una sola vuelta y luego girar el arco para el corte tanto a la derecha como a la izquierda (hasta 60°). El tornillo de banco de apertura se desliza transversalmente sobre las guías lineales de la superficie de trab rápido, completo con reductor de presión estándar.
- Arco de acero soldado, de estructura rígida y sección tubular. Gran estabilidad durante el corte. La maquina tiene una tensión (2000 kg/cm<sup>2</sup>) elevada de la cinta y ángulo de 6° al final del corte para optimizar la velocidad de corte de la cinta y el avance del arco, incluso en grandes secciones y materiales maizos.
- L'arco de la sierra está equipado con motorreductor e inversor para gestionar la rotación, mientras que un pistón hidráulico ayuda a tener un posicionamiento perfecto para aumentar la precisión. La potencia del motor de rotación es de 0,55 KW.
- La rotación, el posicionamiento y el movimiento del arco son controlados por el usuario gracias a la pantalla táctil de 7" ubicada en una consola móvil. La pantalla utiliza la interfaz intuitiva y fácil diseñada por nuestros ingenieros y en uso también en nuestra sierra de cinta automática.
- La facilidad de uso está garantizada gracias a la encimera giratoria integrada en el arco con paso de la hoja para optimizar el sistema de soporte del material durante el procesamiento en todos los ángulos.
- Las sierras KS no establecen el ángulo del corte en el centro de la mesa, sino en la parte exterior. Este sistema permite un ajuste de ángulo más preciso.
- Equipa un dispositivo mecánico de detección del material que permite la aproximación rápida hasta el material, realiza el corte y el fin del corte por microinterruptor. Perfecta alineación y guiado de la cinta mediante patines guía de metal duro con rodamientos.

KS 802 NC  
KS 1202 NC  
MAXI LINE IMET

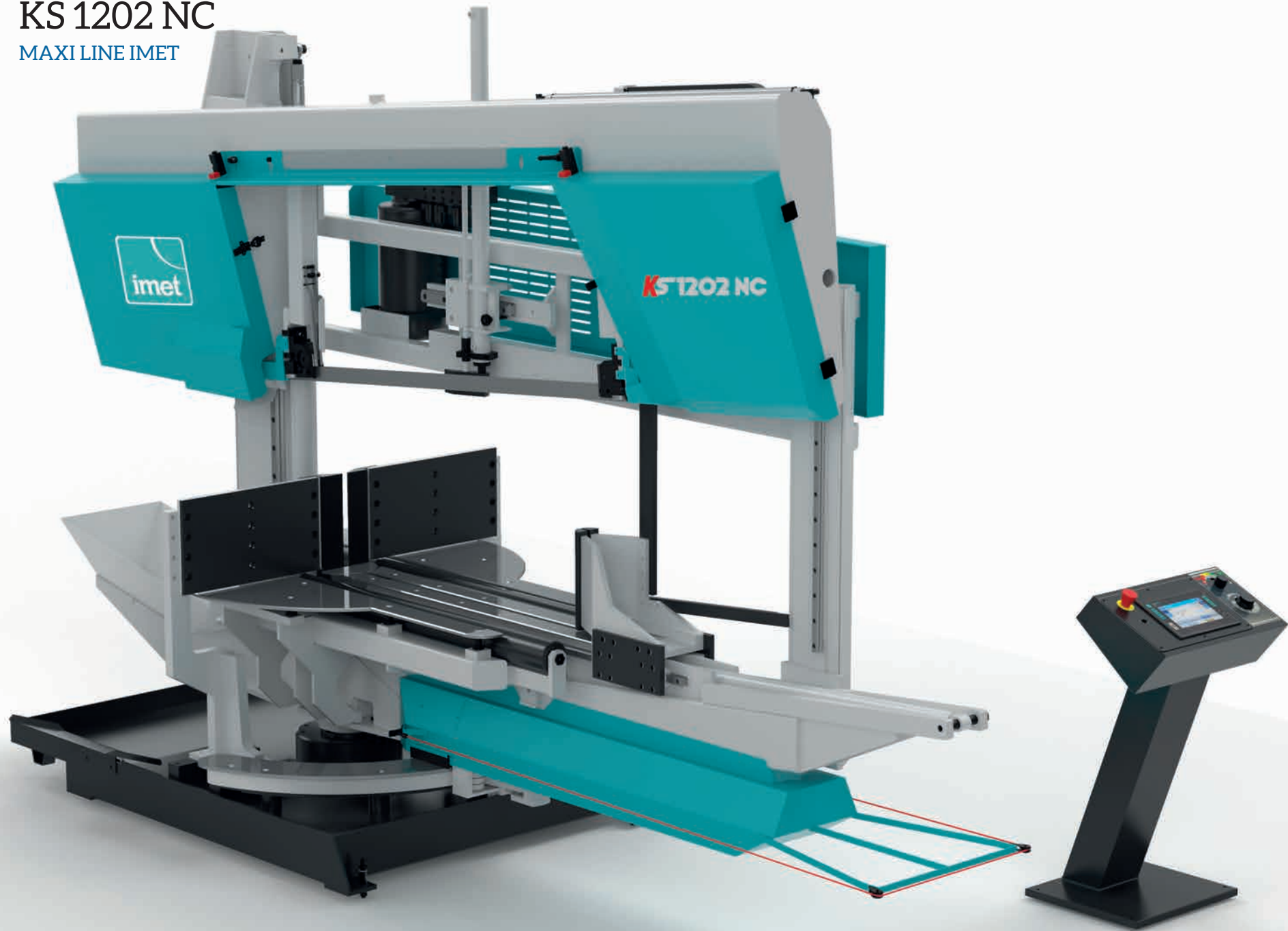

## KS 802 NC – KS 1202 NC

ENG KS 802 1202 NC are the semiautomatic bandsaw suitable for medium and big size production of profiles for carpentry. KS machines can cut up to 60° on left and right and combine the possibility to move the bow up and down in semiautomatic mode to the automatic and motorized movement of the sawframe rotation managed by CNC system and touch screen display.

ITA KS 802 1202 NC sono le segatrici semiautomatiche per la produzione di medie e grosse dimensioni di profilati per la carpenteria. Le KS hanno la possibilità di tagliare fino 60° a destra e sinistra e abbinano al funzionamento semiautomatico della discesa e risalita dell'arco, la rotazione motorizzata automatica gestita attraverso il controllo numerico CNC.

FRA KS 802 1202 NC sont les scies semi-automatiques pour productions de moyennes et grandes dimensions de profils pour charpente. Les KS offrent la possibilité de couper jusqu'à 60° à droite et à gauche, en combinant le fonctionnement semi-automatique dans la descente et remontée de l'archet avec la rotation motorisée automatique gérée par contrôle numérique CNC.

ESP KS 802 1202 NC son sierras de cinta semiautomática adecuadas para la producción de perfiles de tamaño mediano y grande para carpintería metálica. Las máquinas KS pueden cortar hasta 60° a la izquierda y a la derecha y combinar la posibilidad de mover el arco hacia arriba y hacia abajo en modo semiautomático al movimiento automático y motorizado de la rotación del arco de sierra gestionado por el sistema CNC y la pantalla táctil.

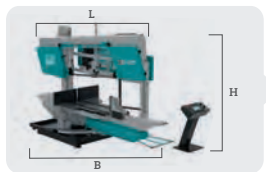

**KS 802 NC**  
 B 2050 mm  
 L 3600 mm  
 H 2700 mm  
 h 800 mm  
 Kg 3200

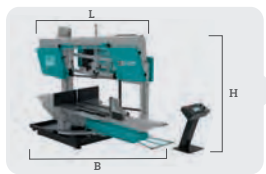

**KS 1202 NC**  
 B 1950 mm  
 L 4000 mm  
 H 2750 mm  
 h 855 mm  
 Kg 3550

#### KS 802 NC

0°		350	680	640	820X610	0° 800X320 max 100X50 min
45°		-	550	550	550X600	
45°		-	550	550	550X580	
60°		-	370	370	370X600	
60°		-	370	370	370X450	

Blade size	7260x41x1.3 mm
Canted sawblade	5°
Blade motor power	5.5 KW
Blade speed	15-100 m/min

#### KS 1202 NC

0°		400	680	640	1250X600	0° 1000X320 max 100X50 min
45°		-	680	600	870X600	
45°		-	680	600	840X600	
60°		-	580	530	550X450	
60°		-	550	450	550X450	

Blade size	8140x54x1.6 mm
Canted sawblade	5°
Blade motor power	7.5 KW
Blade speed	15-100 m/min

#### ENG

- Sawframe is made in electrowelded steel with big thickness, 5° inclination blade and rigid and strong structure so that the machine could provide for the highest cutting performances and material penetration even when working with wider diameters.
- Mechanical sawframe rotation controlled by 10" touch screen display and panel console. The easy and intuitive interface gives the user the possibility to set and view the rotation angle required and to program a set of cutting angle.
- The machines have an encoder on the bow axis that allows to have material fast approach and to view the descending speed; these two parameters give the user the possibility to optimize the cutting process.
- KS 802 NC and 1202 NC have a standard vertical cylinder after the blade that helps to have a perfect material lock.
- Two hydraulic regulators (placed on the panel control) control the sawfram descent, working on the down-feed speed rate and on the blade penetration power.
- Blade alignment is optimized by the hard metal pads blade guides, completed with lateral rollers while the mobile blade guide is automatically kept near the cutting area.
- Blade cleaning provided by mechanically driven adjustable brush; standard minimal lubrication system to do profiles and tube cut have always a perfectly clean working area.
- Low electric consumption hydraulic unit; while cutting and when it's not required, the unit switch off.

#### ITA

- Per garantire alte prestazioni e la penetrazione ottimale nel materiale, l'arco di taglio è in acciaio elettrosaldato con sezione di grosso spessore e inclinato di 5° rispetto al piano di lavoro.
- La rotazione dell'arco è meccanizzata e gestita tramite controllo touch screen 10" e consolle di comando. Attraverso l'interfaccia semplice e intuitiva l'operatore può impostare e visualizzare l'angolo di rotazione desiderata e programmare una sequenza d'angoli di taglio.
- Le segatrici sono dotate di encoder sull'asse dell'arco che permette sia l'avvicinamento rapido al materiale sia la visualizzazione della velocità di discesa per ottimizzare al meglio il processo di taglio.
- Dispone inoltre di un cilindro verticale posto dopo la lama di serie per un ottimale bloccaggio del materiale
- La discesa dell'arco viene controllata tramite due regolatori idraulici posizionati sulla consolle di comando e che intervengono sulla velocità di discesa e sulla forza di penetrazione della lama.
- Per facilitare il bloccaggio in tutte le angolazioni, la morsa orizzontale idraulica ha le ganasce tonde.
- L'allineamento della lama è mantenuto ottimale dai pattini guidalama con inserti in metallo duro, completi di rulli laterali mentre il guidalama mobile viene mantenuto automaticamente nella zona di taglio.
- Pulizia della lama tramite spazzola regolabile a movimentazione meccanica; refrigerazione della lama con lubrificazione minima di serie per eseguire tagli di profilati e tubi mantenendo l'area di lavoro pulita.
- Centralina idraulica a risparmio energetico durante l'esecuzione del taglio e nelle fasi in cui non è necessaria la pressione idraulica, la centralina si spegne.

#### FRA

- Pour assurer performances élevées et une pénétration optimale dans le matériau, l'archet de coupe est réalisé en acier électro-soudé de haute épaisseur et est incliné de 5° par rapport au plan de travail.
- La rotation de l'archet est mécanisée et gérée par la console de commande et l'écran tactile 10". L'interface facile et intuitive permet à l'utilisateur de configurer et afficher l'angle désiré de rotation ainsi que de programmer une séquence d'angles de coupe.
- Les machines sont équipées d'encodeur sur l'axe de l'archet, permettant l'approche rapide au matériau et l'affichage de la vitesse de descente pour l'optimisation du processus de coupe.
- La dotation de série inclut un cylindre vertical positionné après la lame, pour un serrage optimal du matériau.
- La descente de l'archet est contrôlée par deux régulateurs hydrauliques positionnés sur la console de commande qui agissent sur la vitesse de descente et la force de pénétration de lame.
- Pour faciliter le serrage à toutes les angles, les mâchoires de l'étau horizontal hydraulique sont arrondies.
- L'alignement de la lame est maintenu de façon optimale par les patins guide-lame avec éléments en métal dur, complets avec rouleaux latéraux, tandis que le guide-lame mobile est maintenu de façon automatique dans la zone de coupe.
- Nettoyage de la lame par brosse réglable à entraînement mécanique; réfrigération de la lame avec lubrification minimale de série pour couper profils et tubes sur une zone de travail propre.
- Unité hydraulique à économie d'énergie; l'unité s'éteint pendant l'exécution des coupes et dans les phases où la pression hydraulique n'est pas nécessaire.

#### ESP

- El arco de estructura rígida esta fabricado en acero electrosoldada de gran espesor, una inclinación de 5° en la cinta permite que la máquina proporciona altas prestaciones de corte y una penetración de la cinta en el material regular y constante incluso con materiales de gran diámetro.
- La rotación del arco de la sierra se realiza y controla mediante el panel de control y la pantalla táctil de 10". La interfaz fácil e intuitiva ofrece al usuario la posibilidad de establecer y ver el ángulo de rotación requerido y programar diferentes ángulos de corte.
- La máquina tienen un encoder que mide la posición del arco permitiendo la aproximación rápida al material y visualizar la velocidad de avance; estos dos parámetros dan al usuario la posibilidad de optimizar el proceso de corte.
- KS 802 NC y 1202 NC tienen de serie un cilindro hidráulico vertical después de la cinta, que ayuda a tener un bloqueo perfecto del material durante el corte.
- El avance del arco es ajustado mediante dos reguladores hidráulicos en el panel de control: uno ajusta la velocidad de avance y el otro la fuerza de penetración de la cinta en el material.
- La alineación de la cinta se optimiza mediante patines guía de metal duro con rodamientos laterales, el patín guía móvil se mantiene automáticamente cerca del área de corte.
- La limpieza de la hoja se realiza mediante un cepillo ajustable y accionado mecánicamente; de serie se incluye el sistema de lubricación mínima durante el corte, que permite tener el área de trabajo más limpia.
- Unidad hidráulica de bajo consumo eléctrico: solo funciona cuando es necesario, si no se necesita se apaga.



# KTECH 352 F1200

MAXI LINE IMET

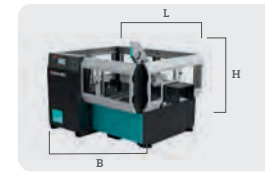

KTECH 352 F 1200  
B 2935 mm  
L 2400 mm  
H 1900 mm  
h 890 mm  
Kg 2100



## KTECH 352 F1200

ENG KTECH 352 F1200 is a pivoting bandsaw with automatic NC rotation and integrated 1200mm motorized feeder intended to be used for structural steels and steel works factories. The machine is equipped with an easy and intuitive HMI by 10" touch screen display and can provide a cutting range from +60° to -45°. Full compatibility with Industry 4.0 system.

ITA KTECH 352 F1200 è la segatrice automatica per tagli di carpenteria e acciai strutturali e profilati con avanzamento del materiale e rotazione NC programmabili tramite interfaccia semplice e intuitiva e touch screen 10". La macchina permette tagli da +60° a -45° ed è dotata di discesa idraulica dell'arco e carro avanzatore integrato F1200.

FRA KTECH 352 F1200 est la scie automatique pour les coupes de menuiserie et d'acier de construction avec avancement de matière automatique et rotation CN programmable via une interface simple et intuitive et un écran tactile de 10". La machine permet des coupes de +60° à -45° et est équipée d'une descente hydraulique de l'arc et chariot d'avance intégrée

SPA KTECH 352 F1200 es la sierra automática para cortes de carpintería y aceros estructurales y perfiles con avance de el material y rotación NC programable a través de una interfaz sencilla y pantalla táctil de 10". La máquina permite cortes de +60° a -45° y es equipada con descenso hidráulico del arco y carro de avance F1200 integrado.

0°	200	305	250	350X200	0° 300X160 max 85X10 min
45°	-	255	230	230X200	
45°	-	255	230	230X200	
60°	-	175	155	170X100	

Blade size	3370x27x0.9 mm
Blade motor power	1.8 Kw
Blade speed	15-100 m /min
Blade tension	1900 kg/cm <sup>2</sup>
Minimum cutting diameter	20 mm
Minimum cutting length	20 mm
Minimum scrap-end 0°	150 mm
Feeder	1200 mm with ballscrew 0.75KW

## ENG

• KTECH 352 has an easy and intuitive interface dedicate to optimize the user-experience: thanks the CNC system and 10" touch screen display the user can manage all the machine operative function, set up 99 cutting program and multiple cutting length on the same bar.

• KTECH line automatic bandsaws have an innovative 4 controlled axis system (lateral movement and closing of the vice, material feeding and sawframe rotation), all managed by numeric control.

• The bow is made with electrowelded steel and has tubular section. The sawframe also has an easy blade-changing system provided by support piston. Hard metal pads on mobile blade-guides optimize the blade alignment.

• KTECH 352 uses a 27x0.9mm blades with high working tension (up to 1900kg/cm<sup>2</sup>) that gives high results in terms of material feeding and cutting, allowing to reduce vibrations and strain on the band and avoid breakages that could damage the cutting quality.

• As all Imet machine, also this model ends the cut with the blade not in parallel with the plate: this systems allows to cut always only a section of the material even when working with squares.

• Sawframe rotation and angle setting position is managed by motoreducer controlled by inverter and it's provided by rack and pinion. The rotation is blocked by an hydraulic cylinder. Descent is hydraulic with pressure regulators on the mobile panel control, next to the HDI system.

• Mechanical material detection system automatically detect the first point point, allowing the fast approach of the bow to the material. The end-cutting process is managed by a microswitch placed on the mobile blade guides.

• Once loaded, the material movement is provided by the integrated motorized feeder equipped with self-braking electric motor, incremental screw (that also optimizes to have perfect positioning and accuracy), inverter and encoder. The feeder slides on chromed bars with a floating plate to ease the loading of material that is not perfectly straight.

## ITA

• KTECH 352 è dotata di touch screen display da 10" per controllare tutte le funzioni operative della macchina, impostazione dei parametri di taglio e creazione di linee e processi di taglio tramite un'interfaccia di utilizzo semplice ed intuitiva.

• La segatrice è dotata di controllo numerico per gli assi di avanzamento del materiale (chiusura della pinza e movimentazione del carro), chiusura e traslazione della morsa fissa e rotazione dell'arco di taglio per impostazione dell'angolo di taglio.

• L'arco è in acciaio elettrodalato con sezione tubolare; l'apposito pistone di supporto permette di sostituire la lama in modo facile e rapido. I pattini guidalama sono in metallo duro con inserti per ottimizzare l'allineamento della lama.

• KTECH 352 utilizza una lama da 27x0.9mm con elevata tensione (1900kg/cm<sup>2</sup>) per ottimizzare la discesa e la penetrazione nel materiale, riducendo vibrazioni e stress sull'utensile.

• Il fine-taglio è con lama inclinata: anche tagliando un piatto o uno quadro la lama va a lavorare solo una sezione anche quando il materiale è parallelo al piano.

• Gestita tramite motoriduttore comandato da inverter con pignone e cremagliera, la rotazione viene bloccata da un pistone idraulico una volta raggiunto l'angolo impostato. La discesa è idraulica con regolatore della pressione di discesa posto accanto al pannello di controllo.

• Tramite tastatore, la macchina rileva automaticamente il punto di inizio taglio per

l'avvicinamento rapido al materiale: la discesa, regolata idraulicamente, avviene a velocità più alta fino al contatto con il materiale.

• La movimentazione del materiale avviene tramite carro avanzatore integrato con motore elettrico autofrenante e vite incrementale (per ottimizzare la precisione di taglio e posizionamento) con inverter ed encoder. Lo scorrimento del carro invece è su barre cromate con piastra flottante per agevolare il carico del materiale non perfettamente rettilineo.

• KTECH 352 è dotata di un sistema di controllo automatico della dimensione del pezzo tramite encoder infinitesimale e correzione automatica delle lunghezze di taglio. Massima accuratezza nel posizionamento dell'arco è data dal sistema di lettura lontana dal centro.

## FRA

• KTECH 352 est équipée avec contrôle numérique et écran tactile de 10" permettant de gérer toutes les opérations et de définir les lignes et processus de coupe par une interface utilisateur facile et intuitive.

• La machine à scier est équipée de commande numérique pour les axes d'avancement du matériau (fermeture de la pince et mouvement du chariot), fermeture et translation de l'étau fixe et rotation de l'arc de coupe pour régler l'angle de coupe.

• L'arc est en acier électro-soudé avec une section tubulaire; le piston de support spécial permet de remplacer la lame rapidement et facilement. Les patins guide-lame sont en carbure avec des inserts pour optimiser l'alignement de la lame.

• KTECH 352 utilise une lame de 27x0,9 mm à haute tension (1900 kg/cm<sup>2</sup>) pour optimiser la descente et la pénétration dans le matériau.

• La coupe fine s'effectue avec une lame inclinée: même lors de la découpe d'une plaque ou d'un tableau, la lame ne coupe qu'une section même lorsque le matériau est parallèle à la surface.

• La rotation automatique de la scie est gérée par le motoréducteur et l'inverseur. Un verin hydraulique verrouille l'archet une fois qu'il a atteint la position définie. La puissance de rotation de l'arc est de 0,55 kW.

KTECH 352 F1200 utilise un dispositif de palpeur mécanique qui permet une approche rapide pour la détection du point de début coupe et ensuite bascule automatiquement en avance de coupe. La fin coupe est positionnée sur le

patin guide-lame réglable avec micro interrupteur de contrôle.

• Le matériau est déplacé via un chariot d'alimentation intégré avec moteur électrique auto-freinant et vis incrémentale (pour optimiser la précision de coupe et de positionnement) avec inverseur et encodeur. Le chariot coulisse sur des barres chromées avec une plaque flottante pour faciliter le chargement du matériel qui n'est pas parfaitement droit.

• KTECH 352 F1200 est équipée de système de contrôle automatique des dimensions de la pièce par encodeur infinitésimal et correction automatique des longueurs de coupe. La précision de positionnement de l'archet est assurée grâce à une lecture loin du centre machine.

## ESP

• KTECH 352 está equipada con una pantalla táctil de 10" para controlar todas las funciones operativas de la establecer parámetros de corte y crear líneas de corte y procesos a través de una interfaz de uso sencillo e intuitivo.

• La sierra automática de la línea KTECH está dotada de un sistema de 4 ejes controlables (movimiento lateral y cierre de la mordaza, avance de material y rotación del arco) por control numérico.

• El arco es de acero electrosoldado de sección tubular; el pistón de soporte especial permite sustituir la cuchilla de forma rápida y sencilla. Las almohadillas guía de la hoja están hechas de carburo con inserciones para optimizar la alineación de la hoja.

• KTECH 352 utiliza una hoja de 27x0,9 mm con alta tensión (1900 kg/cm<sup>2</sup>) para optimizar el descenso y la penetración en el material.

• El corte final se realiza con la hoja inclinada: cuando se corta una placa o un cuadro, la cinta solo corta una sección incluso cuando el material está paralelo a la superficie.

• Gestionado por un motorreductor controlado por un inverter, un pistón hidráulico bloquea la rotación una vez alcanza el ángulo establecido.

• El motor de la rotación del arco tiene una potencia de 0,55KW. La máquina sincroniza automáticamente la rotación del arco con cierre del tornillo de banco fijo y movimiento de los 2 primeros rodillos del carro alimentador.

• El dispositivo de palpación mecánica de KTECH 352 detectó automáticamente el punto

de inicio del corte para tener un acercamiento rápido al material. El extremo cortado se coloca en la zapata de la guía de la hoja móvil microinterruptor de control.

• El material se mueve a través de un carro alimentador integrado con motor eléctrico autofrenante y tornillo incremental con inverter y codificador. El carro se desliza sobre barras cromadas con placa flotante para facilitar la carga del material que no está perfectamente recto.

• KTECH 352 está equipado con un sistema de control automático del tamaño de la pieza mediante un codificador de corrección infinitesimal y automática de las longitudes de corte. Máxima precisión en el posicionamiento del arco viene dado por el sistema de lectura lejos del centro.

# KTECH 502 F2000 - F3000 - F6000

MAXI LINE IMET

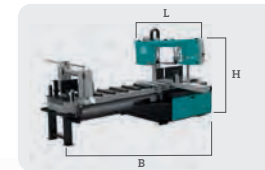

KTECH 502 F 2000  
B 3700 mm  
L 2300 mm  
H 2180 mm  
h 845 mm  
Kg 2250



## KTECH 502 F2000 - F 3000 - F6000



LINK VIDEO











ENG KTECH 502 is the automatic cutting system for professionals who looks for an advanced, innovative double column bandsaws suitable to cut up to 60° left and right profiles and bars for carpentry. The machine includes: integrated feeder, and automatic sawframe rotation, thanks to an intuitive and touch screen display.

ITA KTECH 502 è il sistema automatico di taglio a doppia colonna specifico per il taglio di profilati e di carpenteria. La macchina è dotata di carro avanzatore integrato, rotazione motorizzata e display touch screen per l'impostazione di lunghezze e angolazioni di taglio, possibili fino a 60° a sinistra e destra.

FRA KTECH 502 est un système automatique de coupe à double colonne, spécifique pour couper profils et charpente. La machine est équipée d'avance-barre intégré, rotation motorisée et écran tactile pour la définition des longueurs et angles de coupe qui sont possibles jusqu'à 60° à gauche et à droite.

SPA KTECH 502 es el sistema de corte automático para profesionales que buscan una avanzada e innovadora sierra de cinta de doble columna, adecuadas para cortar perfiles y barras hasta 60° a la izquierda y a la derecha. La máquina incluye: alimentador integrado, rotación automática del arco de sierra, gracias a la interfaz de usuario intuitiva y la pantalla táctil.



					
0° 	250	350	330	500X310	0° 500X250 max 130X20 min
45° 	-	300	300	300X300	
45° 	-	300	300	300X300	
60° 	-	150	150	150X330	
60° 	-	150	150	150X330	

Blade size	4250x34x1.1 mm
Blade motor power	2.2 Kw
Blade speed	18-100 m /min
Blade tension	1900 kg/cm <sup>2</sup>
Minimum cutting diameter	10 mm
Minimum scrap-end 0°	250 mm
Feeder length	2000 (3000*) - (6000*) mm
Brushless Feeder motor	BMH 2.5 N-m



## ENG

• 4 controlled axis (feeder, bow rotation, vice locking and lateral movement) by CNC system and 10" touch screen display.

• Machine controller gives full management on all its parameters so that the user can set up to 99 cutting programs and 30 cutting lines, each with different quantities, lengths and angles.

• KTECH guarantees for the highest positioning and cutting precision thanks to the automatic control of the pieces size by encoder with automatic correction of cutting lengths thanks to a sensor.

• Cutting angle reading taken on the external part of the angle and not next to the machine center: this allows to have always the maximum accuracy and precision.

• Automatic detection of the first cut point and end-cut point thanks to the mechanical

## ITA

• 4 assi controllati - carro avanzatore, rotazione arco, chiusura e spostamento laterale della morsa - tramite CNC e touch screen display da 10"

• Il controllo della segatrice permette di gestire ogni parametro della macchina e di impostare fino a 99 programmi di taglio con 30 linee di taglio ciascuno con quantità, lunghezze ed angolazioni differenti.

• Estrema precisione nei tagli angolari grazie al controllo automatico della dimensione del pezzo tramite encoder e correzione automatica delle lunghezze di taglio.

• Massima accuratezza dell'angolo di taglio grazie alla lettura dell'angolo distante dal fulcro di rotazione.

• Rilevazione automatica del punto d'inizio e fine taglio tramite il dispositivo meccanico tastatore e un fine corsa posizionato sul pattino guidalama mobile.

## FRA

• 4 axes contrôlés - avance-barre, rotation de l'archet, fermeture et déplacement latéral de l'étau - par CNC et écran tactile 10"

• Le contrôle de la scie permet de gérer tous les paramètres de la machine et de configurer jusqu'à 99 programmes de coupe, chacun avec 30 lignes de quantités, longueurs et angles différentes.

• Précision extrême dans les coupes à angle grâce au contrôle automatique des dimensions de la pièce avec encodeur et correction automatique des longueurs de coupe.

• Précision maximale de l'angle de coupe grâce à la détection de l'angle de coupe loin du centre de rotation.

• Détection automatique du point de début et fin de coupe par le dispositif palpeur et un interrupteur fin-de-course positionné sur le patin guide-lame mobile.

## ESP

• 4 ejes controlados (alimentador, rotación del arco, bloqueo y movimiento lateral de la mordaza) por el control CNC y pantalla táctil de 10".

• El control de la máquina proporciona una gestión completa de todos los parámetros para que el usuario pueda configurar hasta 99 programas de corte y 30 líneas de corte, cada una con diferentes cantidades, longitudes y ángulos.

• KTECH garantiza la máxima precisión de posicionamiento y corte gracias al control automático del tamaño de las piezas proporcionado por el encoder con corrección automática de las longitudes de corte gracias a un sensor.

• Lectura del ángulo de corte tomada en la parte externa y no junto al centro de la máquina: esto permite tener siempre la máxima precisión.

• Detección automática del punto de inicio del

detection system with the addition (for better accuracy) of a microswitch on the mobile blade guide.

• Feeder have a 2000 mm single stroke (available in option 3000 mm and 6000 mm) with brushless motor, integrated roller table and final scrap end of 250 mm.

• To have a better material penetration and optimize the cutting process (saving blade life, reducing the strain and better cutting times), KTECH are equipped with 6° canted sawframe and high blade tension (2000 kg/cm<sup>2</sup>).

• The wide working table rotate together with the sawframe to avoid incisions or damages on the plate. The wide area also provides for full material support both before and after the cut.

• It's available as optional the sawframe downfeed descent by ballscrew and servomotor

• Carro avanzatore con motore brushless, (pignone e cremagliera) da 2000mm (in opzione 3000 e 6000 mm) con rulliera integrata alla macchina e sfrido da 250 mm.

• Penetrazione nel materiale agevolata, anche in caso di grosse sezioni, grazie all'inclinazione della lama di 6° (tensione: 2000kg/cm<sup>2</sup>)

• Ampio piano di lavoro con rotazione solidale all'arco che evita l'incisione dello stesso per sostenere ottimamente il pezzo prima e dopo il taglio.

• È disponibile l'optional per la discesa dell'arco tramite vite e servomotore che garantisce l'accesso tramite touch screen ai parametri di taglio automatici e alla libreria di materiali. L'optional comprende anche la possibilità di posizionamento controllato del pattino mobile e il controllo della palette di scarico.

• Avance-barre avec servo moteur sans balai (pignon et crémaillère) de 2000 mm (comme option, 3000 et 6000 mm) avec table à rouleaux intégrée dans la machine. Déchet 250 mm.

• Pénétration facile dans le matériau, même sur des grandes sections, grâce à l'inclinaison de la lame de 6° (tension: 2000kg/cm<sup>2</sup>)

• Large plan de travail pivotant avec l'archet pour éviter gravures. La pièce est soutenue de façon optimale avant et après la coupe.

• La descente d'arc par vis et servomoteur est disponible sur demande; l'utilisateur peut avoir accès, via l'écran tactile de la scie, aux paramètres de coupe automatique. L'option comprend le positionnement contrôlé du sabot mobile et le contrôle de la palette de déchargement.

• Possibilité de connexion au réseau d'établissement pour obtenir immédiatement

• corte gracias al sistema mecánico de detección de material y punto final del corte mediante un microinterruptor en la guía móvil de la cinta.

• El alimentador tiene una carrera de 2000 mm (disponible opcionalmente en 3000 mm y 6000 mm) con motor, mesa de rodillos integrada servo y resto mínimo de material de 250 mm.

• Para tener una mejor penetración del material y optimizar el proceso de corte (mayor vida útil de la cinta, reducir la tensión y mejores tiempos de corte), KTECH tiene una inclinación de 6° en la cinta y una tensión (2000 kg/cm<sup>2</sup>) elevada de la cinta.

• La amplia mesa de trabajo gira junto con el arco de sierra para evitar colisiones o daños. La amplia superficie proporciona apoyo completo del material antes y después del corte.

• Está disponible el opcional para la bajada

which gives access to the automatic parameters system and internal material library. The option also include the controlled movement of the blade guide and the possibility to control the unloading device.

• Possibility to connect the machine to the company network to improve internal working process and workflow, transforming the machine in a professional working tool for Industry 4.0. SAWprogram is the dedicated software that allows to create and modify cutting programs on PC and send them directly to the bandsaw. SAWfactory is the WEB APP that gives the user access from any device (pc, tablet or mobile) to the functioning parameters of the machine, allowing also to download working and production data to overview the machine functioning.

• Possibilità di connessione alla rete aziendale e acquisire immediatamente benefici sia operativi sia di efficienza, divenendo degli strumenti di lavoro professionali per l'industria 4.0. Tramite SAWprogram, software dedicato per l'utilizzo su PC, è possibile creare e modificare programmi di taglio e inviarli direttamente alla macchina. SAWfactory è invece la WEB APP che consente di accedere da remoto e da qualsiasi device per la manutenzione, garantendo di avere sempre disponibili online i dati di produzione e di funzionamento della macchina.

des bénéfices en termes de gestion des fonctions et d'efficience, en faisant outils de travail professionnels pour l'industrie 4.0. SAWprogram, un logiciel dédié pour l'utilisation sur PC, permet de créer et modifier les programmes de coupe et de les envoyer directement à la machine. De plus, SAWfactory est une WEB APP permettant l'accès à distance et de tout dispositif pour l'entretien, en assurant toujours la disponibilité en ligne des données de production et de fonctionnement de la machine.

del arco mediante tornillo y servomotor que garantiza el acceso via pantalla táctil a los parámetros de corte automático y a la biblioteca de materiales. El opcional también incluye la posibilidad de posicionamiento controlado del patin móvil y el control del palet de descarga.

• Posibilidad de conectar la máquina a la red de la empresa para mejorar el proceso de trabajo interno y el flujo de trabajo, transformando la máquina en una herramienta de trabajo profesional para Industry 4.0. SAWprogram es el software que permite crear y enviarlos programas de corte en PC y enviarlos directamente a la sierra de cinta. SAWfactory es la APP WEB que da al usuario acceso desde cualquier dispositivo (pc, tablet o móvil) a los parámetros de funcionamiento de la máquina, permitiendo también descargar datos de trabajo y producción para supervisar el funcionamiento de la máquina.

# KTECH 652 F2000 - F3000 - F6000

MAXI LINE IMET

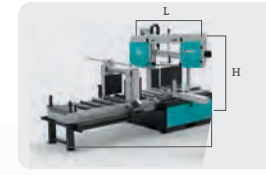

KTECH 652 F 2000  
B 3930 mm  
L 2870 mm  
H 2300 mm  
h 845 mm  
Kg 3550

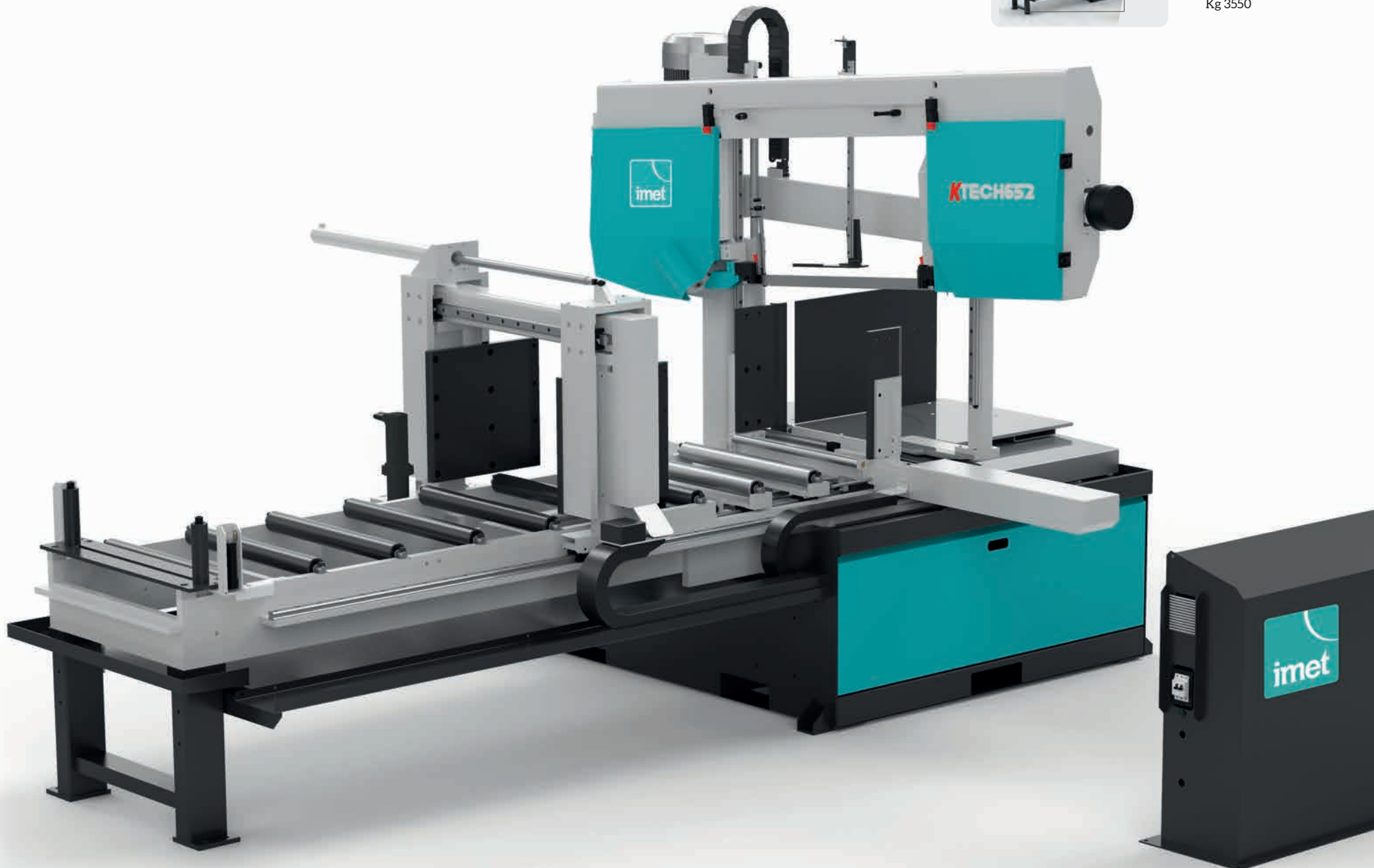

## KTECH 652 F2000 - F 3000 - F6000



LINK VIDEO

ENG KTECH 652 is the automatic cutting system for professionals who looks for an advanced, innovative double column bandsaws suitable to cut up to 60° left and right profiles and bars for carpentry. The machine includes: integrated feeder, automatic sawframe rotation, material thickness calculation, cutting angle settings thanks to an intuitive user interface and touch screen display.

ITA KTECH 652 è il sistema automatico di taglio a doppia colonna specifico per il taglio di profilati e di carpenteria. La macchina è dotata di carro avanzatore integrato, rotazione motorizzata e display touch screen per l'impostazione di lunghezze e angolazioni di taglio, possibili fino a 60° a sinistra e destra.

FRA KTECH 652 est un système automatique de coupe à double colonne, spécifique pour couper profilés et charpente. La machine est équipée d'avance-barre intégré, rotation motorisée et écran tactile pour la définition des longueurs et angles de coupe qui sont possibles jusqu'à 60° à gauche et à droite.

ESP KTECH 652 es el sistema de corte automático para profesionales que buscan una avanzada e innovadora sierra de cinta de doble columna, adecuadas para cortar perfiles y barras hasta 60° a la izquierda y a la derecha. La máquina incluye: alimentador integrado, rotación automática del arco de sierra, cálculo del espesor del material, ajuste del ángulo de corte gracias a la interfaz de usuario intuitiva y la pantalla táctil.

## KTECH 652

0°	280 (350*)	510	480	650X450	0° 650X450 max 130X20 min
45°	-	440	430	430X430	
45°	-	440	430	430X430	
60°	-	250	250	250X450	
60°	-	250	250	250X450	

Blade size	5320x34x1.1 mm (41 mm*)
Blade motor power	3 (4Kw)
Blade speed	18-100 m/min
Blade tension	1900 kg/cm <sup>2</sup>
Minimum cutting diameter	10 mm
Minimum scrap-end 0°	250 mm
Feeder length	2000 (3000*) - (6000*) mm
Feeder motor	BMH 2.5 N-m

\*with blade 41 mm option



## ENG

• 4 controlled axis (feeder, bow rotation, vice locking and lateral movement) by CNC system and 10" touch screen display.

• Machine controller gives full management on all its parameters so that the user can set up to 99 cutting programs and 30 cutting lines, each with different quantities, lengths and angles.

• KTECH guarantees for the highest positioning and cutting precision thanks to the automatic control of the pieces size provided by encoder with automatic correction of cutting lengths thanks to a sensor.

• Cutting angle reading taken on the external part of the angle and not next to the machine center: this allows to have always the maximum accuracy and precision.

• Automatic detection of the first cut point and end-cut point thanks to the mechanical detection

## ITA

• 4 assi controllati - carro avanzatore, rotazione arco, chiusura e spostamento laterale della morsa - tramite CNC e touch screen display da 10"

• Il controllo della segatrice permette di gestire ogni parametro della macchina e di impostare fino a 99 programmi di taglio con 30 linee di taglio ciascuno con quantità, lunghezze ed angolazioni differenti.

• Estrema precisione nei tagli angolari grazie al controllo automatico della dimensione del pezzo tramite encoder e correzione automatica delle lunghezze di taglio.

• Massima accuratezza dell'angolo di taglio grazie alla lettura dell'angolo distante dal fulcro di rotazione.

• Rilevazione automatica del punto d'inizio e fine taglio tramite il dispositivo meccanico

## FRA

• 4 axes contrôlés - avance-barre, rotation de l'archet, fermeture et déplacement latéral de l'étau - par CNC et écran tactile 10"

• Le contrôle de la scie permet de gérer tous les paramètres de la machine et de configurer jusqu'à 99 programmes de coupe, chacun avec 30 lignes de quantités, longueurs et angles différentes.

• Précision extrême dans les coupes à angle grâce au contrôle automatique des dimensions de la pièce avec encodeur et correction automatique des longueurs de coupe.

• Précision maximale de l'angle de coupe grâce à la détection de l'angle de coupe loin du centre de rotation.

• Détection automatique du point de début et fin de coupe par le dispositif palpeur et un interrupteur fin-de-course positionné sur le patin guide-lame mobile.

## ESP

• 4 ejes controlados (alimentador, rotación del arco, bloqueo y movimiento lateral de la mordaza) por el control CNC y pantalla táctil de 10".

• El control de la máquina proporciona una gestión completa de todos los parámetros para que el usuario pueda configurar hasta 99 programas de corte y 30 líneas de corte, cada una con diferentes cantidades, longitudes y ángulos.

• KTECH garantiza la máxima precisión de posicionamiento y corte gracias al control automático del tamaño de las piezas proporcionado por el encoder con corrección automática de las longitudes de corte gracias a un sensor.

• Lectura del ángulo de corte tomada en la parte externa y no junto al centro de la máquina: esto permite tener siempre la máxima precisión.

• Detección automática del punto de inicio del corte gracias al sistema mecánico de detección

system with the addition (for better accuracy) of a microswitch on the mobile blade guide.

• Feeder have a 2000 mm single stroke (available in option 3000 mm and 6000 mm) with brushless motor, integrated roller table and final scrap end of 250 mm.

• To have a better material penetration and optimize the cutting process (saving blade life, reducing the strain and better cutting times), KTECH are equipped with 6° canted sawframe and high blade tension (2000 kg/cm<sup>2</sup>).

• The wide working table rotate together with the sawframe to avoid incisions or damages on the plate. The wide area also provides for full material support both before and after the cut.

• It's possible to improve cutting performances on model 652 applying the option with 41 mm blade, 4KW motoreducer and hydraulic blade

tastatore e un fine corsa posizionato sul pattino guidalama mobile.

• Carro avanzatore con motore brushless, (pignone e cremagliera) da 2000mm (in opzione 3000 e 6000 mm) con rulliera integrata alla macchina e sfrido da 250 mm.

• Penetrazione nel materiale agevolata, anche in caso di grosse sezioni, grazie all'inclinazione della lama di 6° (tensione: 2000kg/cm<sup>2</sup>)

• Ampio piano di lavoro con rotazione solidale all'arco che evita l'incisione dello stesso per sostenere ottimamente il pezzo prima e dopo il taglio.

• Lama altezza 34 mm (sul modello 652 in opzione lama da 41 mm, motoriduttore da kW4 e tensionamento idraulico)

• Possibilità di connessione alla rete aziendale e

tensioning system.

• It's available as optional the sawframe downfeed descent by ballscrew and servomotor which gives access to the automatic parameters system and internal material library. The option also include the controlled movement of the blade guide and the possibility to control the unloading device.

• Possibility to connect the machine to the company network to improve internal working process and workflow, transforming the machine in a professional working tool for Industry 4.9. SAWprogram is the dedicated software that allows to create and modify cutting programs on PC and send them directly to the bandsaw. SAWfactory is the WEB APP that gives the user access from any device (pc, tablet or mobile) to the functioning parameters of the machine, allowing also to download working and production data to overview the machine functioning.

acquire immediatamente benefici sia operativi sia di efficienza, divenendo degli strumenti di lavoro professionali per l'industria 4.0.

• Tramite SAWprogram, software dedicato per l'utilizzo su PC, è possibile creare e modificare programmi di taglio e inviarli direttamente alla macchina.

• È disponibile l'optional per la discesa dell'arco tramite vite e servomotore che garantisce l'accesso tramite touch screen ai parametri di taglio automatici e alla libreria di materiali. L'optional comprende anche la possibilità di posizionamento controllato del pattino mobile e il controllo della paletta di scarico.

• SAWfactory è invece la WEB APP che consente di accedere da remoto e da qualsiasi device per la manutenzione, garantendo di avere sempre disponibili online i dati di produzione e di funzionamento della macchina.

contrôle de la palette de déchargement.

• Possibilité de connexion au réseau d'établissement pour obtenir immédiatement des bénéfices en termes de gestion des fonctions et d'efficacité, en faisant outils de travail professionnels pour l'industrie 4.0. SAWprogram, un logiciel dédié pour l'utilisation sur PC, permet de créer et modifier les programmes de coupe et de les envoyer directement à la machine. De plus, SAWfactory est une WEB APP permettant l'accès à distance et de tout dispositif pour l'entretien, en assurant toujours la disponibilité en ligne des données de production et de fonctionnement de la machine.

de material y punto final del corte mediante un microinterruptor en la guía móvil de la cinta.

• El alimentador tiene una carrera de 2000 mm (disponible opcionalmente en 3000 mm y 6000 mm) con motor sin escobillas, mesa de rodillos integrada y resto mínimo de material de 250 mm.

• Para tener una mejor penetración del material y optimizar el proceso de corte (mayor vida útil de la cinta, reducir la tensión y mejores tiempos de corte), KTECH tiene una inclinación de 6° en la cinta y una tensión (2000 kg/cm<sup>2</sup>) elevada de la cinta.

• La amplia mesa de trabajo gira junto con el arco de sierra para evitar colisiones o daños. La amplia superficie proporciona apoyo completo del material antes y después del corte.

• Es posible mejorar el rendimiento de corte la opción de cinta de 41 mm, motor-reductor de 4KW y sistema de tensado hidráulico de la cinta.

• Está disponible el opcional para la bajada del arco mediante tornillo y servomotor que garantiza el acceso vía pantalla táctil a los parámetros de corte automático y a la biblioteca de materiales. El opcional también incluye la posibilidad de posicionamiento controlado del patin móvil y el control del palet de descarga.

• Posibilidad de conectar la máquina a la red de la empresa para mejorar el proceso de trabajo interno y el flujo de trabajo, transformando la máquina en una herramienta de trabajo profesional para Industry 4.9. SAWprogram es el software que permite crear y modificar programas de corte en PC y enviarlos directamente a la sierra de cinta. SAWfactory es la APP WEB que da al usuario acceso desde cualquier dispositivo (pc, tablet o móvil) a los parámetros de funcionamiento de la máquina, permitiendo también descargar datos de trabajo y producción para supervisar el funcionamiento de la máquina.



**KTECH 802 F3000 F6000**  
**KTECH 1202 F3000 F6000**  
 MAXI LINE IMET

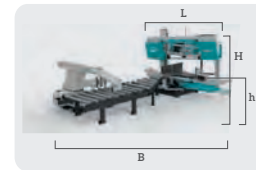

**KTECH 802**  
**F3000**  
 B 5850 mm  
 L 3700 mm  
 H 2700 mm  
 h 800 mm  
 Kg 4800

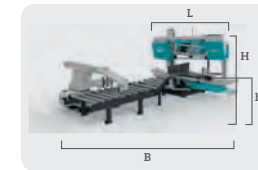

**KTECH 1202**  
**F3000**  
 B 5750 mm  
 L 4200 mm  
 H 2750 mm  
 h 855 mm  
 Kg 5300

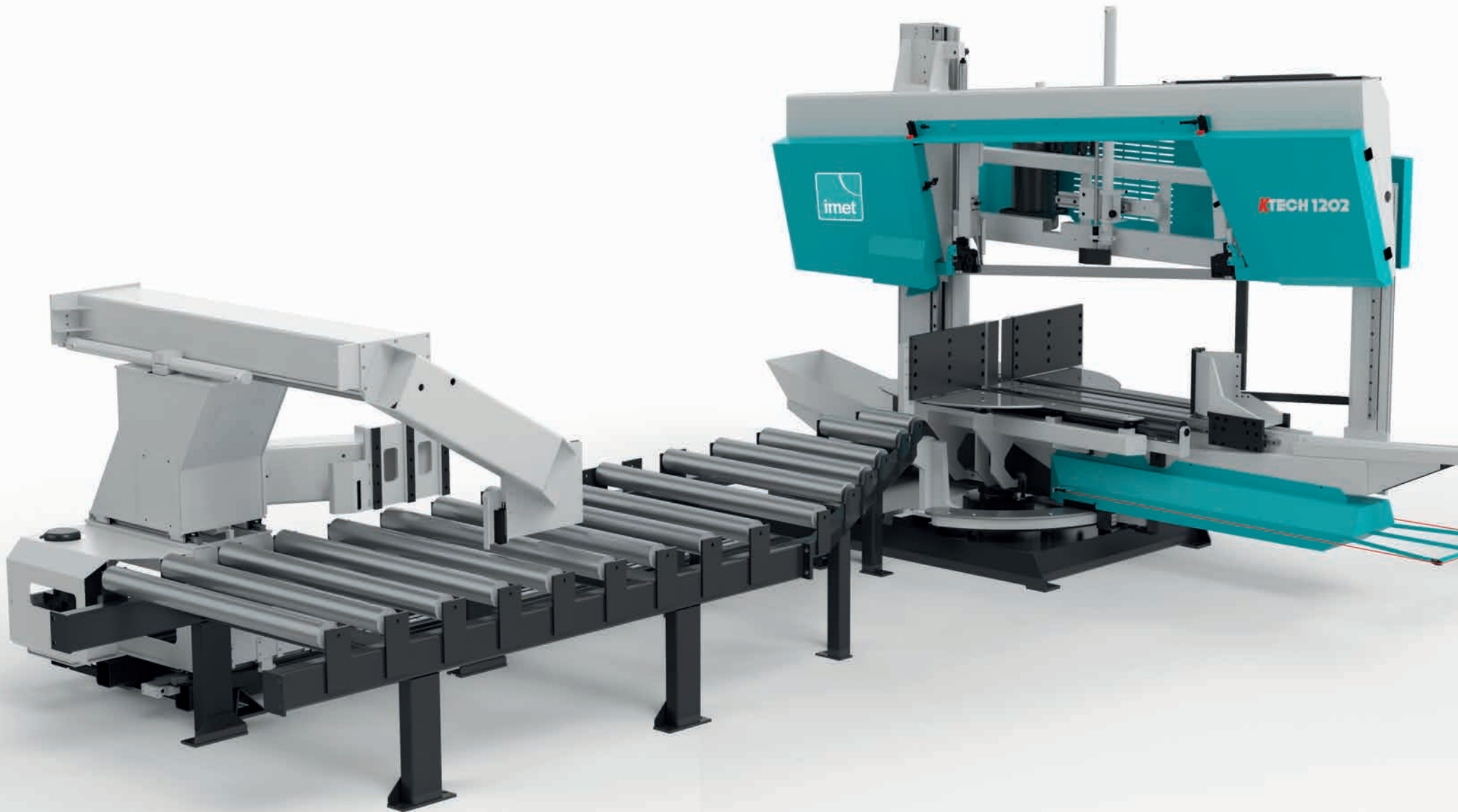

## KTECH 802 - KTECH 1202 F 3000 - F6000



LINK VIDEO













ENG KTECH 802 - 1202 F3000-F6000 are the big size professional double column bandsaws suitable to produce profiles, solids and carpentry works with cutting angles from 60° left to 60° right. KTECH series are equipped with motorized sawframe rotation and automatic material feeder both managed by CNC system and 10" touch screen display.

ITA KTECH 802 - 1202 F3000-F6000 sono le segatrici automatiche a doppia colonna per il taglio di profilati di profilati e produzioni di medie e grosse dimensioni fino a 60° a destra e sinistra. La serie KTECH è dotata di rotazione motorizzata dell'arco e avanzamento automatico del materiale gestiti tramite CNC e touch screen 10".

FRA KTECH 802 - 1202 F3000-F6000 sont les machines à scier automatiques à double colonne pour couper profils, pour productions de moyennes et grandes dimensions, coupes jusqu'à 60° à droite et à gauche. La série KTECH est équipée de rotation motorisée de l'archet et avancement automatique du matériel gérés par CNC et écran tactile 10".

ESP KTECH 802 - 1202 F3000-F6000 son sierras de cinta de doble columna de gran tamaño adecuadas para cortar perfiles, macizos y trabajos de carpintería metálica, con ángulos de corte hasta 60° a la izquierda y 60° a la derecha. La serie KTECH está equipada con rotación motorizada de la estructura de sierra y alimentador automático de material, ambos gestionados por el control CNC y pantalla táctil de 10".

## KTECH 802

						
0° 	350	680	640	820X610	0° 800X320 max 80X80 min	
45° 	-	550	550	550X600		
45° 	-	550	550	550X580		
60° 	-	370	370	370X600		
60° 	-	370	370	370X450		

Blade size	7260x41x1.3 mm
Blade motor power	5.5 Kw
Blade speed	18-100 m /min
Blade tension	2000 kg/cm <sup>2</sup>
Minimum scrap-end	400 mm
Feeder length	3000 (6000) mm



## ENG

• Electrowelded sawframe with wide thickness, rigid and strong structure and 5° canted blade that allows to have better material penetration and high cutting performances and stability even on wider section and hard materials.

• All machines movements are on recirculating ballscrews, (bow movement, vices, feeder and mobile blade guide) with high loading static and dynamic capacity so that sliding friction is reduced.

• Machine is equipped, thanks to the CNC control, with a 3 controlled axes system managed by 10" touch screen display and its easy, simple, intuitive and user friendly interface.

• Machine controller allows to have full control on all functioning parameters and to set up to 99 different cutting programs and up to 30 cutting lines, each with different quantities, lengths and angles.

## ITA

• Per garantire alte prestazioni e la penetrazione ottimale nel materiale, l'arco di taglio è in acciaio elettrosaldato con sezione di grosso spessore e inclinato di 5° rispetto al piano di lavoro.

• Tutti i movimenti della segatrice sono su guide a ricircolo di sfere (movimento arco, morse, carro avanzatore e guidalame mobile) con alta capacità di carico statico e dinamico, assicurano inoltre ridottissimi attriti di scorrimento.

• La macchina è dotata, grazie al controllo numerico CNC, di un sistema a 3 assi controllati gestibile tramite controllo touch screen 10" con un'interfaccia semplice e intuitiva.

• Il controllo della segatrice permette di gestire ogni parametro della macchina e di impostare fino a 99 programmi di taglio con 30 linee di taglio ciascuno con quantità, lunghezze ed angolazioni differenti.

• Le segatrici sono dotate di encoder sull'asse

## FRA

• Pour assurer performances élevées et une pénétration optimale dans le matériau, l'archet de coupe est réalisé en acier électro-soudé de haute épaisseur et est incliné de 5° par rapport au plan de travail.

• Tous les mouvements de la scie sur guides à circulation de billes (mouvement de l'archet, étaux, avance-barre et guide-lame mobile), avec haute capacité de chargement dynamique et statique; de plus, ils assurent valeurs très basses de friction pour les éléments coulissants.

• Le contrôle numérique CNC permet de gérer un système à 3 axes par écran tactile 10" avec interface à utilisation facile et intuitive.

• Le contrôle de la scie permet de gérer tous les paramètres de la machine et de configurer jusqu'à 99 programmes de coupe, chacun avec 30 lignes de quantités, longueurs et angles différentes.

• Les machines sont équipées d'encodeur sur

## ESP

• Estructura rígida y resistente en acero electrosoldada de gran espesor, una inclinación de 5° en la cinta permite tener una mejor penetración del material, estabilidad y altas prestaciones de corte incluso en sección más ancha y materiales duros.

• Todos los movimientos de las máquinas se realizan con sistemas de recirculación de bolas (movimiento del arco, mordaza, alimentador y guía móvil de la cinta) con alta carga estática y capacidad dinámica para reducir la fricción.

• El CNC controla 3 ejes que se programan en la pantalla táctil de 10". Su manejo es fácil, sencillo e intuitivo para el usuario.

• El control de la máquina proporciona una gestión completa de todos los parámetros para que el usuario pueda configurar hasta 99 programas de corte y 30 líneas de corte, cada una con diferentes cantidades, longitudes y ángulos.

• La máquina tienen un encoder que mide la

• The machines have an encoder on the bow axis that allows to have material fast approach and to view the descending speed; these two parameters give the user the possibility to optimize the cutting process.

• A standard vertical cylinder after the blade that helps to have a perfect material lock.

• Two hydraulic regulators (placed on the panel control) control the sawfram descent, working on the down-feed speed rate and on the blade penetration power.

• Material feeding is managed by the feeder equipped with electric motor, encoder, toothed belt transmission, integrated roller table (available with 3000 mm or 6000mm length) for better material support.

• Feeder vice introduces a system which allows to open both side jaws so that it's possible to load even non-rectilinear bars.

• Sawframe rotation managed by motoreducer

dell'arco che permette sia l'avvicinamento rapido al materiale sia la visualizzazione della velocità di discesa per ottimizzare al meglio il processo di taglio.

• Dispone inoltre di un cilindro verticale posto dopo la lama di serie pero un ottimale bloccaggio del materiale

• La discesa dell'arco viene controllata tramite due regolatori idraulici posizionati sulla consolle di comando e che intervengono sulla velocità di discesa e sulla forza di penetrazione della lama.

• L'avanzamento del materiale è garantita dal carro avanzatore tramite motore elettrico ed encoder, trasmissione tramite cinghia dentata, rulliera separata per il completo supporto del materiale.

• Morsa carro avanzatore con apertura di entrambe le per alimentare anche pezzi non perfettamente rettilinei.

• La rotazione è gestita tramite motoriduttore comandato da inverter e cinghia dentata.

l'axe de l'archet, permettant l'approche rapide au matériau et l'affichage de la vitesse de descente pour l'optimisation du processus de coupe.

• La dotation de série inclut un cylindre vertical positionné après la lame, pour un serrage optimal du matériau.

• La descente de l'archet est contrôlée par deux régulateurs hydrauliques positionnés sur la console de commande qui agissent sur la vitesse de descente et la force de pénétration de lame.

• L'avancement du matériau est assuré par l'avance-barre commandé par électromoteur et encodeur, transmission par courroie dentée; table à rouleaux pour un soutien efficace du matériau.

• Étau de l'avance-barre avec ouverture des deux mâchoires pour l'alimentation de pièces non parfaitement linéaires.

• La rotation est gérée par motoréducteur avec convertisseur et courroie dentée.

posición del arco permitiendo la aproximación rápida al material y visualizar la velocidad de avance; estos dos parámetros dan al usuario la posibilidad de optimizar el proceso de corte.

• De serie incluye un cilindro hidráulico vertical después de la cinta, que ayuda a tener un bloqueo perfecto del material durante el corte.

• El avance del arco es ajustado mediante dos reguladores hidráulicos en el panel de control: uno ajusta la velocidad de avance y el otro la fuerza de penetración de la cinta en el material.

• La alimentación del material es gestionada por el alimentador equipado con motor eléctrico, encoder, transmisión por correa dentada, mesa de rodillos (disponible en 3000 mm o 6000 mm de longitud) para un mejor soporte de material.

• La mordaza del alimentador abre a ambos lados para evitar la fricción con el material durante la carga, facilitando la carga de perfiles que no esten perfectamente rectilíneo.

with inverter and toothed belt.

• Blade alignment is optimized by the hard metal pads blade guides, completed with lateral rollers while the mobile blade guide is automatically kept near the cutting area.

• Low electric consumption hydraulic unit; while cutting and when it's not required, the unit switch off.

• Possibility to connect the machine to the company network to improve internal working process and workflow, transforming the machine in a professional working tool for Industry 4.9. SAWprogram is the dedicated software that allows to create and modify cutting programs on PC and send them directly to the bandsaw. SAWfactory is the WEB APP that gives the user access from any device (pc, tablet or mobile) to the functioning parameters of the machine, allowing also to download working and production data to overview the machine functioning.

• L'allineamento della lama è mantenuto ottimale dai pattini guidalame con inserti in metallo duro, completi di rulli laterali mentre il guidalame mobile viene mantenuto automaticamente nella zona di taglio.

• Centralina idraulica a risparmio energetico durante l'esecuzione del taglio e nelle fasi in cui non è necessaria la pressione idraulica, la centralina si spegne.

• Possibilità di connessione alla rete aziendale e acquisire immediatamente benefici sia operativi sia di efficienza, divenendo degli strumenti di lavoro professionali per l'industria 4.0. Tramite SAWprogram, software dedicato per l'utilizzo su PC, è possibile creare e modificare programmi di taglio e inviarli direttamente alla macchina. SAWfactory è invece la WEB APP che consente di accedere da remoto e da qualsiasi device per la manutenzione, garantendo di avere sempre disponibili online i dati di produzione e di funzionamento della macchina.

• L'allineamento de la lame est maintenu de façon optimale par les patins guide-lame avec éléments en métal dur, complets avec rouleaux latéraux, tandis que le guide-lame mobile est maintenu de façon automatique dans la zone de coupe.

• Unité hydraulique à économie d'énergie; l'unité s'éteint pendant l'exécution des coupes et dans les phases où la pression hydraulique n'est pas nécessaire.

• Possibilité de connexion au réseau d'établissement pour obtenir immédiatement des bénéfices en termes de gestion des fonctions et d'efficacité, en en faisant outils de travail professionnels pour l'industrie 4.0 SAW program, un logiciel dédié pour l'utilisation sur PC, permet de créer et modifier les programmes de coupe et de les envoyer directement à la machine. De plus, SAWfactory est une WEB APP permettant l'accès à distance et de tout dispositif pour l'entretien, en assurant toujours la disponibilité en ligne des données de production et de fonctionnement de la machine.













• El giro de la estructura de la sierra se realiza mediante motor-reductor con variador de velocidad y correa dentada.

• La alineación de la cinta se optimiza mediante patines guía de metal duro con rodamientos laterales, el patin guía móvil se mantiene automáticamente cerca del área de corte.

• Unidad hidráulica de bajo consumo eléctrico: solo funciona cuando es necesario, si no se necesita se apaga.

• Posibilidad de conectar la máquina a la red de la empresa para mejorar el proceso de trabajo interno y el flujo de trabajo, transformando la máquina en una herramienta de trabajo profesional para Industry 4.0 SAW program es el software que permite crear y modificar programas de corte en PC y enviarlos directamente a la sierra de cinta. SAWfactory es la APP WEB que da al usuario acceso desde cualquier dispositivo (pc, tablet o móvil) a los parámetros de funcionamiento de la máquina, permitiendo también descargar datos de trabajo y producción para supervisar el funcionamiento de la máquina.

## KTECH 1202

						
0° 	400	680	640	1250X600	0° 1000X350 max 80X80 min	
45° 	-	680	600	870X600		
45° 	-	680	600	840X600		
60° 	-	580	530	550X450		
60° 	-	550	450	550X450		

Blade size	8140x54x1.6 mm
Blade motor power	7.5 Kw
Blade speed	18-90 m /min
Blade tension	2000 kg/cm <sup>2</sup>
Minimum scrap-end	400 mm
Feeder length	3000 (6000) mm

OPTIONAL see on page 94: 11 - 54

STANDARD see on page 94: 42 - 50 - 59 - 65 - 79

Suitable with Chain Barloader see on page 88

KTECH 802 - KTECH 1202

# X SMART 3

MAXI LINE IMET



## XSMART 3

ENG Automatic double-column bandsaw X SMART 3 is a reliable working tools for mechanical workshops, professionals and small and medium enterprises who look for an easy to use machine suitable to cut medium size solid materials with straight cut.

ITA La segatrice automatica a nastro a due colonne X SMART 3 è lo strumento di lavoro ideale per alte produzioni di taglio. Totalmente carterizzata per garantire la massima sicurezza dell'operatore, X SMART3 garantisce la massima affidabilità sul taglio in serie a 90°.

FRA La machine à scier automatique à deux colonnes X SMART 3 est l'outil de travail idéal pour hautes productions de coupe. Machine caractérisée en tous pour garantir la sécurité maximale de l'opérateur, X SMART 3 assure fiabilité totale sur les coupes en série à 90°.

ESP La sierra automática de doble columna X SMART 3 es una herramienta de trabajo fiable para talleres mecánicos, pequeñas y medianas empresas que buscan una máquina fácil de usar. Adecuada para cortar materiales macizos de tamaño medio con corte recto.



LINK VIDEO



# The perfect, reliable and affordable automatic tool for mechanics workshops

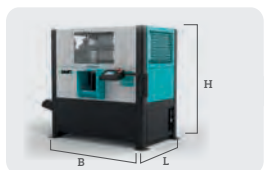

**XSMART 3**  
**B** 1950 mm  
**L** 1755 mm  
**H** 1965 mm  
**h** 920 mm  
**Kg** 1650

## ENG

- Rigid, one-piece vertical structure with double-column structure and electrowelded sawframe that allows to reduce vibrations, bindings and slow-downs while cutting and increase precision and accuracy.
- All moving parts are protected by a safety carter system that protect the operator during the workflow. Carters doesn't affect the possibility to access to the internal parts for maintenance.
- The innovative 7" touch screen display introduces an intuitive, user-friendly, easy to use interface that allows to create up to 99 cutting programs with 30 cutting lines each with different quantities and lengths.
- The touch screen is mounted on a mobile platform so that the user can select where to place for a better using experience that gives him full control on all machine operation during the entire process.
- Sawframe moves thanks an hydraulic piston and recirculating ballscrews with linear guides with 30° inclination that allows to reduce blade size so that the machine could be as compact as possible without affecting solidity, stability and strength.
- Feeder is integrated and moves thanks to a recirculating ballscrew with electric motor managed by inverter with portal structure that ease the material movement and make it very precise. The feeder is mounted upon a floating plate that allows to load even not-perfectly rectilinear bars.
- Machine has 2 vices, both hydraulically driven and with full stroke: vice block the material like "a fork" both before and after the blade.
- Standard chip conveyor
- Standard working area LED light
- Possibility to connect the machine to the company network to improve internal working process and workflow, transforming the machine in a professional working tool for Industry 4.9. SAWprogram is the dedicated software that allows to create and modify cutting programs on PC and send them directly to the bandsaw. SAWfactory is the WEB APP that gives the user access from any device (pc, tablet or mobile) to the functioning parameters of the machine, allowing also to download working and production data to overview the machine functioning.

## ITA

- La rigida struttura monoblocco è in acciaio elettrosaldato e garantisce l'assenza di vibrazioni durante il taglio per la massima precisione.
- La struttura e le parti mobili sono completamente carterizzate rendendo la macchina lo strumento di lavoro ideale per l'industria o l'artigiano che ricerca la massima qualità, affidabilità e protezione.
- Il display touch screen da 7" da accesso ad un'interfaccia di utilizzo semplice e intuitiva che consente di impostare fino a 99 programmi di taglio con 30 linee di taglio ciascuno con quantità e lunghezze differenti.
- L'interfaccia di utilizzo è semplice e intuitiva tramite schermo touch da 7" montato su consolle mobile integrata alla macchina.
- L'arco di taglio è movimentato tramite pistone idraulico e da guide lineari a ricircolo di sfere, inclinato di 30° permette di avere uno sviluppo lama contenuto rendendo la macchina compatta e con dimensioni ottimali.
- Il carro avanzatore è integrato e si muove tramite vite a ricircolo di sfere e motore elettrico gestito da inverter con struttura a portale per una facile e precisa movimentazione del materiale, montato su piastra flottante per poter caricare barre non perfettamente rettilinee.
- Entrambe le morse sono idrauliche a corsa totale, morsa fissa a "pettine" per un ottimale bloccaggio materiale prima e dopo la lama
- Evacuatore di trucioli a clocea di serie
- Luce di lavoro a LED di serie
- Possibilità di connessione alla rete aziendale e acquisire immediatamente benefici sia operativi sia di efficienza, divenendo degli strumenti di lavoro professionali per l'industria 4.0. Tramite SAWprogram, software dedicato per l'utilizzo su PC, è possibile creare e modificare programmi di taglio e inviarli direttamente alla macchina. SAWfactory è invece la WEB APP che consente di accedere da remoto e da qualsiasi device per la manutenzione, garantendo di avere sempre disponibili online i dati di produzione e di funzionamento della macchina.

## X SMART 3

0°	250	310	310	340X310
0° 340X250 max 130X10 min				

Blade size	3730x34x1.1 mm
Blade motor power	3 kW
Blade speed	15-100 m/min
Feeder length	500 mm
Minimum scrap-end	90 mm

## FRA

- La structure rigide monobloc en acier électrosoudé garantit l'élimination des vibrations pendant la coupe, contribuant à la précision maximale.
- La structure et les parties mobiles sont entièrement protégées par carter, par conséquent cette machine est l'outil idéal pour industries et artisans qui recherchent un maximum de qualité, fiabilité et protection.
- Par l'écran tactile 7" l'opérateur accède à une interface facile et intuitive qui permet la mémorisation de 99 programmes de coupe, chacun avec 30 lignes de coupe avec quantités et longueurs différentes.
- L'interface utilisateur est facile et intuitive, avec écran tactile 7" installé sur console mobile incluse dans la machine.
- L'archet de coupe est actionné par piston hydraulique et guides linéaires à circulation de billes, son inclinaison de 30° permet une longueur de développement réduite pour une machine compacte et dimensionnée de façon optimale.
- L'avance-barre est intégré, actionné par vis à circulation de billes et électro-moteur géré par convertisseur. La structure à pont garantit facilité et précision dans les mouvements du matériau. L'avance-barre sur base flottante facilite le chargement de barres qui ne sont pas parfaitement linéaires.
- Tous les deux étaux sont hydrauliques à course totale; étau fixe et "peigne" pour serrage optimal du matériau avant et après la lame.
- Évacuateur de copeaux à vis sans fin
- Illumination de travail LED de série
- Possibilité de connexion au réseau d'établissement pour obtenir immédiatement des bénéfices en termes de gestion des fonctions et d'efficacité, en en faisant outils de travail professionnels pour l'industrie 4.0. SAWprogram, un logiciel dédié pour l'utilisation sur PC, permet de créer et modifier les programmes de coupe et de les envoyer directement à la machine. De plus, SAWfactory est une WEB APP permettant l'accès à distance et de tout dispositif pour l'entretien, en assurant toujours la disponibilité en ligne des données de production et de fonctionnement de la machine.

## ESP

- Estructura rígida de una sola pieza con diseño de doble columna, en acero electrosoldado que permite reducir las vibraciones y ralentizaciones durante el corte. El resultado es un corte preciso y perfecto.
- Todas las partes móviles están protegidas por protecciones, proporcionando seguridad al operario durante el proceso de corte. Las protecciones no afectan a la accesibilidad para el mantenimiento.
- La innovadora pantalla táctil de 7" presenta una interfaz intuitiva y fácil de usar. Permite crear hasta 99 programas de corte con 30 líneas de corte, con diferentes cantidades y longitudes.
- La pantalla táctil esta en una plataforma móvil, permite al operario situarla para obtener un mejor control durante el proceso de corte.
- El arco es accionado hidráulicamente y se desliza sobre guías lineales de recirculación de bolas. Tiene una inclinación de 30° que permite reducir el tamaño de la cinta para que la máquina sea compacta, sin afectar a la solidez, estabilidad y resistencia.
- El alimentador está integrado en la sierra y se mueve mediante husillo de recirculación de bolas, accionado por motor eléctrico con variador de frecuencia. Su diseño facilita el movimiento del material y lo hace muy preciso. El alimentador está montado sobre una placa flotante que permite cargar incluso barras no perfectamente rectilíneas.
- La máquina tiene dos mordazas accionadas hidráulicamente en todo el recorrido: el material se bloquea durante el corte a ambos lados de la cinta.
- Transportador de virutas de serie.
- Iluminación de la zona de trabajo con luz LED de serie.
- Posibilidad de conectar la máquina a la red de la empresa para mejorar el proceso de trabajo interno y el flujo de trabajo, transformando la máquina en una herramienta de trabajo profesional para Industry 4.9. SAWprogram es el software que permite crear y modificar programas de corte en PC y enviarlos directamente a la sierra de cinta. SAWfactory es la APP WEB que da al usuario acceso desde cualquier dispositivo (pc, tablet o móvil) a los parámetros de funcionamiento de la máquina, permitiendo también descargar datos de trabajo y producción para supervisar el funcionamiento de la máquina.

# X SMART 4

MAXI LINE IMET



## XSMART 4



LINK VIDEO

ENG XSMART4 is the automatic double column bandsaw for straight cuts, developed by Imet engineers as a realizable professional tool for every workshop and steel warehouses. Suitable to cut up to 350mm with highest efficiency thanks to the 4KW motoreducer and 41mm blade height. The machine is equipped with 500 single stroke feeder and 7" touch screen display with intuitive interface.

ITA XSMART4 è la segatrice automatica a doppia colonna per il taglio a 90° fino a 350mm, ideale per ogni officina meccanica e magazzino di acciai che ricerca uno strumento di grande affidabilità e semplicità d'uso (grazie al motoriduttore 4KW e lama con altezza 41mm). XSMART4 è dotata di serie di carro avanzatore e touch screen display 7" con interfaccia d'uso semplice e intuitiva.

FRA XSMART4 est la scie automatique à double colonne pour la coupe à 90° jusqu'à un diamètre de 350mm, idéal pour les ateliers d'usinage et entrepôts d'aciers à la recherche d'une efficacité et d'une productivité max. La scie est équipée avec moteur de 4KW, d'une lame de 41 mm de haut, d'un écran tactile de 7" avec une interface simple et intuitive et d'un chariot d'alimentation (500mm).

ESP XSMART4 es la sierra de cinta automática de doble columna para cortes rectos; una herramienta profesional y fácil de usar para todos los talleres y almacenes de acero. Es apta para cortar hasta 350 mm con la máxima eficiencia gracias al motorreductor estándar de 4KW y la altura de la hoja de 41 mm. La máquina está equipada con alimentador de 500mm y pantalla táctil de 7".

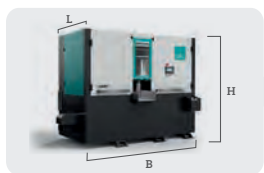

**XSMART 4**  
 B 3000 mm  
 L 2600 mm  
 H 2200 mm  
 h 890 mm  
 Kg 2800

## ENG

- Automatic bandsaw XSMART4 has a rigid electrowelded structure to avoid vibration while in action. All mobile parts are fully protected by every side by a metal carter's system; when the machine is in stand-by, it's possible to access by every side for maintenance.
- XSMART4 sawframe has a rigid electrowelded structure made in one piece and it's placed on two column for maximum stability while in function. Blade is canted by 30° to reduce the strain and avoid damages and breakages while cutting.
- XSMART4 mounts as standard a powerful 4KW Bonfiglioli motoreducer with 41mm blade height and hydraulic tension system. Blade alignment provided by hard metal blade guide pads, while mobile blade guide is automatically kept near the cutting area.
- The 7" touch screen display gives the user full control on all machine functions and program setting operations; it's possible to create up to 99 cutting programs (each with a maximum of 30 cutting lines) with different lengths on the same bar. The display uses the Imet easy and intuitive interface that allows to have full control on all machine settings with just few clicks.
- XSMART4 uses an innovative jaws opening system that ease material locking and loading even on non-rectilinear bars. The user can choose between two different configuration depending on its need:
  - 4 total jaws, two before and two after the blade (recommended with hard metal blades like WIDIA); final scrap-end 100mm.
  - 2 jaws placed after the blade with reduced final scrap-end to 40mm
- XSMART4 has an integrated feeder (500mm single stroke) equipped with supporting rollers. Movement by recyculating screw an electric motor managed by inverter. It's structure ease the material (even big solid bars up to 350mm) loading process by the back side of the machine.
- The machine is has a standard motorized chip conveyor with 400 mm height. It's also available a conveyor with supplementary height at 930mm.
- Possibility to connect the machine to the company network to improve internal working process and workflow, transforming the machine in a professional working tool for Industry 4.9. SAWprogram is the dedicated software that allows to create and modify cutting programs on PC and send them directly to the bandsaw. SAWfactory is the WEB APP that gives the user access from any device (pc, tablet or mobile) to the functioning parameters of the machine, allowing also to download working and production data to overview the machine functioning.

## ITA

- La segatrice automatica XSMART4 è dotata di una rigida struttura in acciaio elettrosaldato per garantire la massima stabilità e assenza di vibrazioni durante il taglio. Tutte le parti mobili della macchina sono protette, durante il funzionamento, da un sistema di carter sui 4 lati che, a macchina in stand-by, possono essere aperte per permettere l'accesso e la manutenzione necessaria.
- L'arco di XSMART4 ha una rigida struttura monoblocco elettrosaldato ed è posto su due colonne per la massima stabilità. La lama è inclinata di 30° per ridurre lo stress e diminuire il rischio di rotture durante la lavorazione.
- La macchina monta di serie un motoriduttore Bonfiglioli da 4kw con lama 41mm e tensionamento idraulico dell'utensile. L'allineamento ottimale della lama è poi garantito dai pattini guidalama in metallo duro e cuscinetti a sfera, il pattino mobile viene mantenuto automaticamente nella zona di taglio.
- Tramite il display touch 7" è possibile gestire l'intero ciclo di lavoro grazie all'interfaccia d'utilizzo semplice e intuitiva: con pochi click l'operatore può creare un programma di taglio (sono impostabili fino a 99 programmi) composto da un massimo di 30 linee di taglio con lunghezze e quantità differenti.
- XSMART4 è dotata di una morsa di bloccaggio con l'innovativo sistema di apertura singola delle ganasce per facilitare il carico di materiale non perfettamente rettilineo. L'utilizzatore può scegliere tra due diverse configurazioni per la morsa:
  - 4 ganasce totali, 2 prima e 2 dopo la lama, molto utile in caso di lame in metallo duro (WIDIA); sfrido 100mm.
  - 2 ganasce poste dopo la lama; sfrido finale ridotto a 40mm.
- Il carro avanzatore è integrato alla macchina ed è dotato di piano a rulli di supporto. Movimento tramite vite a ricircolo di sfere e motore elettrico gestito da inverter; la struttura è a portale per facilitare carico e movimentazione del materiale e grande robustezza. Corsa singola 500mm.
- Per mantenere pulita e in massima efficienza la segatrice, XSMART4 è dotata di serie di un evacuatore a cecola motorizzato con altezza 400mm (disponibile altezza supplementare 930mm).
- Possibilità di connessione alla rete aziendale e acquisire immediatamente benefici sia operativi sia di efficienza, divenendo degli strumenti di lavoro professionali per l'industria 4.0. Tramite SAWprogram, software dedicato per l'utilizzo su PC, è possibile creare e modificare programmi di taglio e inviarli direttamente alla macchina. SAWfactory è invece la WEB APP che consente di accedere da remoto e da qualsiasi device per la manutenzione, garantendo di avere sempre disponibili online i dati di produzione e di funzionamento della macchina.

## X SMART 4

0°	350	360	360	360X360	0° 360X250 max 130X10 min

Blade size	5050x41x1.3mm
Blade motor power	4 kW
Blade speed	15-100 m/min
Feeder length	500 mm
Minimum scrap-end	100 mm (40 mm)*

\*option

## FRA

- La scie XSMART4 garantit une sécurité maximale pendant le cycle de travail grâce à un système de carter de protection, empêchant l'accès à la zone de coupe pendant son fonctionnement. Toutes les protections, une fois en stand-by, peuvent être ouvertes pour assurer une accessibilité maximale.
- XSMART4 monte un arc avec une structure monobloc électro-soudé rigide avec deux colonnes qui permet d'obtenir la plus haute qualité de coupe, réduisant les vibrations. La lame est inclinée à 30° pour réduire les contraintes lors est au travail; ce système permet d'optimiser les performances de coupe.
- Le moteur de lame XSMART4 est un motoréducteur Bonfiglioli de 4kw. La lame est équipée d'un tendeur hydraulique et mesure 41 mm de haut. Patins guide-lame avec inserts en metal dur et roulements à bille pour l'alignement optimale de la lame. Le guidelame mobile est maintenu de façon automatique dans la zone de coupe.
- XSMART4 est équipé d'un écran tactile 7" en standard pour la création de programmes de coupe et gestion de tous les paramètres de coupe; il est possible de créer jusqu'à 99 programmes de coupe (chacun avec un maximum de 30 lignes de coupe) avec des longueurs différentes sur la même barre.
- L'étau de serrage de la matière assure le parfait verrouillage de la barre et est équipé d'un système innovant système d'ouverture des mâchoires individuellement afin de faciliter le chargement de matériel pas parfaitement droit. C'est possible de choisir entre deux configurations différentes:
  - 4 mâchoires à la fois en premier qui après la lame, très utile lors de l'utilisation de lames en métal dur (WIDIA); déchet minimal: 100 mm.
  - 2 mâchoires, placées après la lame ainsi que le déchet minimale est réduit à 40 mm.
- XSMART4 est équipé d'un chariot d'alimentation à course unique de 500 mm. Le chariot se déplace par vis à billes et moteur électrique géré par inverter avec structure à pont pour avoir une plus grande résistance et une facilité de manutention des matériaux.
- XSMART4 est équipée d'un évacuateur de copeaux pour maintenir propre la zone de travail avec hauteur 400mm. C'est disponible sur demande l'évacuateur supplémentaire avec hauteur de sortie à 930mm.
- Possibilité de connexion au réseau d'établissement pour obtenir immédiatement des bénéfices en termes de gestion des fonctions et d'efficience, en faisant outils de travail professionnels pour l'industrie 4.0. SAWprogram, un logiciel dédié pour l'utilisation sur PC, permet de créer et modifier les programmes de coupe et de les envoyer directement à la machine. De plus, SAWfactory est une WEB APP permettant l'accès à distance et de tout dispositif pour l'entretien, en assurant toujours la disponibilité en ligne des données de production et de fonctionnement de la machine

## ESP

- La sierra de cinta automática XSMART4 tiene una estructura rígida electrosoldada para evitar vibraciones durante su funcionamiento. Todas las partes móviles están totalmente protegidas por todos lados por un sistema de carretes metálicos; cuando la máquina está en stand-by, es posible acceder por todos los lados para el mantenimiento.
- El arco tiene una estructura rígida electrosoldada hecha de una sola pieza y está colocada sobre dos columnas para una máxima estabilidad en funcionamiento. La hoja está inclinada 30° para reducir la tensión y evitar daños y roturas durante el corte.
- XSMART4 monta de serie un motorreductor Bonfiglioli de 4KW con altura de la hoja de 41mm y sistema de tensión hidráulica. Alineación de la hoja proporcionada por almohadillas de guía de hoja de metal duro, mientras que la guía de hoja móvil se mantiene automáticamente cerca del área de corte.
- La máquina está equipada con una pantalla táctil de 7" con una interfaz intuitiva y fácil de usar que permite tener un control total sobre todas las configuraciones de la máquina con solo unos pocos clics; es posible crear hasta 99 programas de corte (cada uno con un máximo de 30 líneas de corte) con diferentes longitudes en la misma barra. La pantalla utiliza la interfaz fácil e intuitiva de Imet.
- XSMART4 utiliza un innovador sistema de apertura de mordazas que facilita el bloqueo y la carga del material incluso en barras no rectilíneas. El usuario puede elegir entre dos configuraciones diferentes en función de su necesidad:
  - 4 mordazas en total, dos antes y dos después de la cuchilla (recomendado con cuchillas de metal duro como WIDIA); chatarra final 100mm.
  - 2 mordazas colocadas después de la hoja con chatarra final reducida a 40mm
- XSMART está dotada de un carro avanzador de carrera única de 500m y mesa de rodillos integrada. El carro se mueve mediante un husillo de esferas y motor eléctrico gestionado por un inverter con una estructura portable para mejor resistencia y facilidad de movimiento del material.
- La máquina tiene un transportador de virutas motorizado estándar con una altura de 400 mm. También está disponible un transportador con altura suplementaria a 930 mm.
- Posibilidad de conectar la máquina a la red de la empresa para mejorar el proceso de trabajo interno y el flujo de trabajo, transformando la máquina en una herramienta de trabajo profesional para Industry 4.9. SAWprogram es el software que permite crear y modificar programas de corte en PC y enviarlos directamente a la sierra de cinta. SAWfactory es la APP WEB que da al usuario acceso desde cualquier dispositivo (pc, tablet o móvil) a los parámetros de funcionamiento de la máquina, permitiendo también descargar datos de trabajo y producción para supervisar el funcionamiento de la máquina.



# XT SERIES

MAXI LINE IMET

The most advanced professional working tool for industry application



ADI DESIGN  
INDEX 2019



## XT4 - XT5 - XT6



LINK VIDEO

ENG XT Series offers the best sawing technology today available: it includes 3 double column automatic bandsaws dedicated to provide the best solution for industry application thanks to the possibility to realize massive production of solids up to 560mm with straight cut with all machine operative functions controlled by the 10" touch screen display with easy, user-friendly and intuitive interface.

ITA La serie XT (XT4 - XT5 - XT6) racchiude il meglio della tecnologia di taglio disponibile. 3 sistemi di taglio completamente automatici per applicazioni industriali e grandi produzioni di pieni, gestibili tramite display touch screen da 10" in totale sicurezza per l'operatore.

FRA La série XT (XT4 - XT5 - XT6) présente la technologie de coupe la plus avancée. 3 systèmes de coupe entièrement automatiques pour applications industrielles et grandes productions de pièces solides, avec gestion par écran tactile 10" dans la sécurité optimale pour l'opérateur.

ESP La serie XT ofrece la mejor tecnología de corte disponible en la actualidad: 3 sierras de cinta automáticas de doble columna que proporcionan la mejor solución para realizar una producción masiva de macizos de hasta 560 mm con corte recto. Todas las funciones operativas de la máquina se controlan por la pantalla táctil de 10" con una interfaz fácil de usar e intuitiva.

## XT4

0°	360	360	360	360x360	0° 350X350 max 90X10 min

Blade dimensions	5900 x 41 x 1.3 mm
Blade Motor Power	5.5 kW
Blade speed	15 - 150 m/min
Feeder length	500 mm
Minimum scrap-end	60 (30)* mm

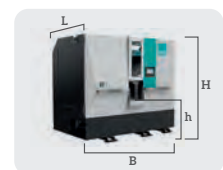

### XT4

B 2800 mm  
L 1777 mm  
H 2200 mm  
h 870 mm  
Kg 3500

## XT5

0°	460	460	460	460x460	0° 450X450 max 90X10 min

Blade dimensions	6120 x 54 x 1.3 mm ( 41 x 1.3 *)
Blade Motor Power	5.5 kW
Blade speed	15 - 150 m/min
Feeder length	500 mm
Minimum scrap-end	60 (30)* mm

\*option

### XT5

B 3100 mm  
L 1900 mm  
H 2300 mm  
h 870 mm  
Kg 4300

## XT6

0°	560	560	560	560X560	0° 550X550 max 90X10 min

Blade dimensions	7320 x 54 x 1.6 mm
Blade Motor Power	7.5 kW
Blade speed	15 - 150 m/min
Feeder length	500 mm
Minimum scrap-end	60 (30)* mm

### XT6

B 3600 mm  
L 1900 mm  
H 2500 mm  
h 870 mm  
Kg 5300



## ENG

• Big size, steel electrowelded double structure that avoids vibrations, bindings and slow-downs during the cutting process.

• The 10" touch screen display with CNC system gives access to a complete library with more than 1200 materials with preset automatic cutting parameters. The system allows to memorize up to 90 programs. The intuitive interface has been developed to be easy to use and user-friendly, so that the operator can access to all the machine functionalities with just few clicks.

• Brushless motor with recirculating ballscrew for the sawframe movement with the highest precision and accuracy.

• The feeder has an integrated roller table with 550 mm single stroke that gives the best support to the material during the cutting process. Feeder movement provided by brushless motor with rack and pignon.

• XT Series machines are equipped with a unique hydraulic vice system that could lock the material both before and after the blade. All 4 vice jaws open independently to reduce friction, allowing to load not-perfectly rectilinear bars.

• The user can choose between two different jaws configuration:

- A: 4 jaws to block the material before and after the blade; recommended when working with hard metal blades (like WIDIA) to have more stability and better locking while cutting. Minimum scrap end: 60 mm.

- B: 2 jaws to block the material after the blade, allowing the feeder to bring the material much closer to the cutting area so that it's possible to reduce the minimal scrap end to just 30 mm

• Easy detach system that helps saving blade life and optimize the usage of standard and hard metal blades.

• Low-consumption hydraulic unit is turned on and works only when required.

• Automatic trim-cut so that the first cut is made already with the right measure selecting it on the touch screen, helping saving time and material. (Optional)

• Blade deviation control increase the accuracy and precision on every cut. (Optional)

• Possibility to connect the machine to the company network to improve internal working process and workflow, transforming the machine in a professional working tool for Industry 4.0. SAWprogram is the dedicated software that allows to create and modify cutting programs on PC and send them directly to the bandsaw. SAWfactory is the WEB APP that gives the user access from any device (pc, tablet or mobile) to the functioning parameters of the machine, allowing also to download working and production data to overview the machine functioning.

## ITA

• Doppia struttura in acciaio elettrosaldato di grande spessore che garantisce l'assenza di vibrazioni in fase di taglio.

• Touchscreen da 10" CNC con parametri di taglio automatici grazie alla libreria con più di 1200 materiali predefiniti e implementabili, possibilità di memorizzare fino a 90 programmi di taglio. Grafica semplice e intuitiva per la gestione di tutto il processo di taglio.

• Motore brushless e vite a ricircolo di sfere per la movimentazione dell'arco con la massima precisione

• Carro avanzatore con rulliera integrata per un perfetto supporto del materiale con motore brushless con sistema pignone e cremagliera per l'avanzamento del materiale.

• La linea XT è dotata di un sistema di morse idrauliche sia prima che dopo il taglio per assicurare il perfetto bloccaggio del materiale. Tutte e 4 le ganasce si aprono per eliminare il rischio di attrito specialmente sulle barre non perfettamente rettilinee.

• Due possibili configurazioni possibili a scelta:

- A: 4 ganasce per il bloccaggio del materiale sia prima che dopo la lama, molto utile in caso di utilizzo di lame in metallo duro (WIDIA) per maggiore stabilità in fase di taglio. Sfrido minimo: 60 mm.

- B: In questa configurazione la morsa è dotata di due ganasce, poste dopo la lama così che lo sfrido minimo sia ridotto a 30 mm

• Stacco materiale dalla lama a fine taglio per utilizzare al meglio le lame in metallo duro.

• L'innovativo design introduce un sistema di apertura su tutti e 4 i lati, permettendo la completa accessibilità a tutti i componenti interni per la manutenzione ordinaria e straordinaria.

• Centralina idraulica a basso consumo energetico, viene azionata soltanto al bisogno.

• Intestatura automatica per effettuare il primo taglio già a misura selezionando la funzione da tastiera, ciò consente un notevole risparmio di tempo e di materiale. (optional)

• Estrema precisione nella perpendicolarità dei tagli grazie al sistema di controllo deviazione lama. (optional)

• Possibilità di connessione alla rete aziendale e acquisire immediatamente benefici sia operativi sia di efficienza, divenendo degli strumenti di lavoro professionali per l'industria 4.0. Tramite SAWprogram, software dedicato per l'utilizzo su PC, è possibile creare e modificare programmi di taglio e inviarli direttamente alla macchina. SAWfactory è invece la WEB APP che consente di accedere da remoto e da qualsiasi device per la manutenzione, garantendo di avere sempre disponibili online i dati di produzione e di funzionamento della macchina.

## FRA

• Structure double en acier électro-soudé de grande épaisseur afin de garantir l'élimination des vibrations pendant la coupe.

• Écran tactile 10" du CNC avec paramètres de coupe automatiques grâce à la bibliothèque contenant plus de 1200 matériaux pré-définies et exécutables, possibilité de mémoriser jusqu'à 90 programmes de coupe. Interface graphique intuitive pour la gestion du processus complet de coupe.

• Moteur brushless et vis à circulation de billes pour un mouvement de haute précision de l'archet

• Avance-barre avec table à rouleaux intégrée pour un soutien parfait du matériel, avec moteur brushless et système à pignon et crémaillère pour l'avancement du matériel.

• La série XT est équipée d'un système d'étaux hydrauliques soit avant, soit après la zone de coupe, afin d'assurer un serrage parfait du matériel. Toutes les 4 mâchoires s'ouvrent pour éliminer tout risque de friction, notamment sur les barres qui ne sont pas parfaitement linéaires.

• 2 configurations possibles selon la choix du client:

- A: 4 mâchoires pour serrage du matériau avant et après la lame, très utile en cas d'utilisation de lames en métal dur (WIDIA) pour une meilleure stabilité pendant la coupe. Déchet minimal: 60 mm.

- B: Dans cette configuration la machine est équipée de deux mâchoires, positionnées après la lame afin de réduire le déchet minimal à 30 mm.

• Détachement du matériel de la lame à la fin coupe pour optimiser l'utilisation des lames en métal dur.

• Le dessin innovatif présente un système d'ouverture sur tous les 4 côtés, afin d'assurer la complète accessibilité à toutes les composantes à l'intérieur pour l'entretien régulier et extraordinaire.

• Unité hydraulique à économie d'énergie, actionnée seulement au besoin.

• Coupe en tête automatique pour effectuer la première coupe déjà à mesure. La fonction peut être sélectionnée par clavier et permet une considérable économie de temps et matériau. (optionnel)

• Précision extrême dans la perpendicolarité des coupes grâce au système de contrôle de la déviation du ruban. (optionnel)

• Possibilité de connexion au réseau d'établissement pour obtenir immédiatement des bénéfices en termes de gestion des fonctions et d'efficacité, en faisant outils de travail professionnels pour l'industrie 4.0. SAW program, un logiciel dédié pour l'utilisation sur PC, permet de créer et modifier les programmes de coupe et de les envoyer directement à la machine. De plus, SAWfactory est une WEB APP permettant l'accès à distance et de tout dispositif pour l'entretien, en assurant toujours la disponibilité en ligne des données de production et de fonctionnement de la machine.

## ESP

• Estructura doble de acero electrosoldado de gran tamaño que evita vibraciones y ralentizaciones durante el proceso de corte.

• La pantalla táctil de 10" con control CNC da acceso a una biblioteca completa con más de 1200 materiales con parámetros de corte preestablecidos. El control permite memorizar hasta 90 programas. La interfaz intuitiva ha sido desarrollada para ser fácil de usar y para que el operador pueda acceder a todas las funciones de la máquina con sólo unos pocos clics.

• Motor sin escobillas con husillo de recirculación de bolas para el movimiento del arco de sierra garantizan la máxima precisión.

• El alimentador tiene un recorrido de 550mm en una sola carrera y lleva una mesa de rodillos integrada que proporciona el mejor soporte al material durante el proceso de corte. El movimiento de alimentación se realiza por sistema de piñón-cremallera accionado por motor sin escobillas.

• Las máquinas de la serie XT están equipadas con un sistema de mordazas hidráulico que permite bloquear el material antes y después de la cinta. Las 4 garras de las mordazas se abren de forma independiente para reducir la fricción, lo que permite cargar barras no perfectamente rectilíneas.

• El usuario puede elegir entre dos configuraciones diferentes de garras:

- A: 4 garras para bloquear el material antes y después de la cinta; se recomienda cuando se trabaja con cintas de metal duro (como WIDIA) para tener más estabilidad y mejor bloqueo durante el corte. Resto mínimo de 60 mm.

- B: 2 garras para bloquear el material después de la cinta, permitiendo que el alimentador acerque el material más cerca de la cinta para que sea posible reducir el resto mínimo a sólo 30 mm

• Sistema de desconexión en caso de sobre esfuerzo durante el corte que ayuda a optimizar y aumentar la vida útil de la cinta.

• Unidad hidráulica de bajo consumo eléctrico, solo se enciende cuando es necesario.

• Posibilidad de seleccionar en la pantalla táctil el primer corte automáticamente a la medida deseada, permitiendo ahorrar tiempo y material (opcional).

• El dispositivo de control de la desviación de la cinta durante el corte aumenta la precisión (opcional).

• Posibilidad de conectar la máquina a la red de la empresa para mejorar el proceso de trabajo interno y el flujo de trabajo, transformando la máquina en una herramienta de trabajo profesional para Industry 4.0. SAWprogram es el software que permite crear y modificar programas de corte en PC y enviarlos directamente a la sierra de cinta. SAWfactory es la APP WEB que da al usuario acceso desde cualquier dispositivo (pc, tablet o móvil) a los parámetros de funcionamiento de la máquina, permitiendo también descargar datos de trabajo y producción para supervisar el funcionamiento de la máquina.

# XS 900

MAXI LINE IMET

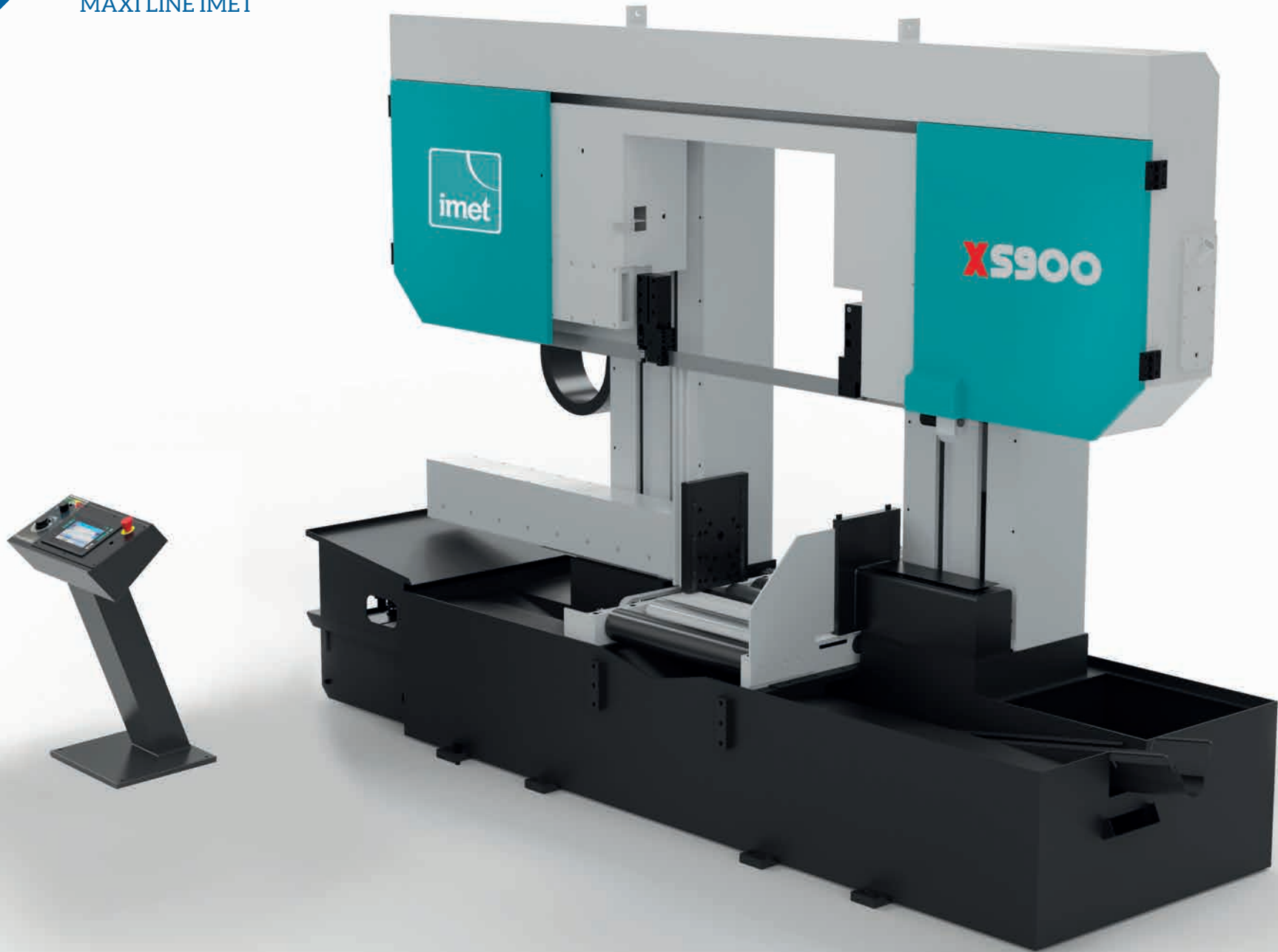

## XS 900

ENG XS 900 is the semiautomatic double column bandsaw suitable for big size industry applications, able to cut special steels and wide solid materials up to 900 mm, the ideal working tool for professionals who look for reliability on big production.

ITA XS 900 è la segatrice a nastro semiautomatica di grandi dimensioni per applicazioni industriali e per il taglio di acciai speciali fino a 900mm a discesa verticale ad angolo di 90°

FRA XS 900 est la scie à ruban semi-automatique de grandes dimensions pour applications industrielles et pour la coupe de aciers spéciaux jusqu'à 900 mm, à descente verticale et angle de 90°





ESP XS 900 es la sierra de cinta semiautomática de doble columna adecuada para aplicaciones industriales de gran tamaño, capaz de cortar aceros especiales y materiales macizos de ancho hasta 900 mm. La herramienta de trabajo ideal para grandes producciones.



LINK VIDEO



## XS 900

				
0°	900	900	900	900X900

Blade dimensions	9300 x 67 mm
Blade Motor Power	11 kW
Blade speed	14-60 m/min
Blade tension	3000 kg/cm <sup>2</sup>

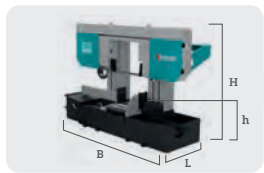

**XS 900**  
 B 4485 mm  
 L 1680 mm  
 H 3150 mm  
 h 790 mm  
 Kg 8450

### ENG

- Machine basement and sawframe are made of electrowelded steel with wide section, strong and rigid structure that give the machine high stability and reliability even when cutting large diameters. The big size sections help to reduce noises, vibrations and slow-downs.
- Highest sawframe movement precision provided by vectorial blade motor-reducer and brushless motor with recirculating ballscrew.
- Wide working area equipped with 7 hydraulically motorized rollers with very high loading capacity and high material movement precision. Material blocking vice is hydraulic and horizontal on the working plate, designed to perfectly lock the bar during the process.
- Blade alignment provided by hard metal, hydraulically driven, blade guides that include cemented, hardened and rectified lateral guide rollers with easy regulation system. Mobile blade guide is automatically kept near the cutting area.
- The machine has a 10" touch screen display with CNC to view machine status and manage cutting settings and parameters. Via display is possible to view the blade speed in millimeters per minute, material fast approach and detect functioning anomalies (self diagnosis).
- A chip conveyor with electric movement is placed near the coolant tank (capacity 250 liters) while the machine has other 2 standard conveyor mounted on the pulleys carter (one on the right and one the left) so that the working area is kept clean without residuals that could obstruct the workflow. The chip conveyor can work in 3 ways: always on, in action only while cutting, switched off.
- Blade tensioning provided by hydraulic cylinder managed by bandsaw software.
- Low-consumption hydraulic unit works only when needed to save energy.
- When the machine is not in use, the system release the blade to avoid too much tension when not working. In case of damages or breakages, the machine automatically stops, saving time and blade life

### ITA

- Per garantire la massima stabilità e affidabilità anche su grosse sezioni, il basamento e arco sono in acciaio elettrosaldato con sezioni di grosso spessore per evitare vibrazioni e ridurre la rumorosità.
- Motoriduttore lama vettoriale e motore brushless con vite a ricircolo di sfere per la movimentazione dell'arco con la massima precisione
- Il piano di lavoro è ampio, composto da 7 rulli motorizzati (oleodinamicamente) con alta capacità di carico e precisione di spostamento del materiale, bloccato da una morsa idraulica orizzontale pensata per ridurre le possibilità che si muova durante il taglio.
- L'allineamento della lama è garantito dai pattini idraulici in metallo duro, completi di rulli laterali di guida cementati, temprati e rettificati, dotati di ampia regolazione. Il guidalama mobile è mantenuto automaticamente vicino alla zona di taglio.
- Controllo numerico CNC 10" TOUCH SCREEN per visualizzazioni stato della macchina visualizzato sul display, visualizzazione in mm/min della velocità della lama, avvicinando rapido al materiale, gestione parametri macchina, e anomalie di funzionamento.
- Evacuatore di trucioli motorizzato idraulicamente con velocità regolabile a coccia, di facile pulizia e di grande affidabilità, tre possibilità di funzionamento: sempre acceso, acceso durante il taglio, spento.
- Tensionamento della lama: tramite cilindro idraulico, controllato dal software della segatrice.
- Centralina idraulica a risparmio energetico durante l'esecuzione del taglio e nelle fasi in cui non è necessaria la pressione idraulica, la centralina si spegne.
- In caso di inutilizzo della macchina, il sistema provvede a rilasciare la lama per evitare di stressarla quando non necessario. In caso di rottura durante il taglio, la macchina si blocca automaticamente in modo immediato.

### FRA

- Afin d'assurer la stabilité maximale et fiabilité même sur des grandes sections, le socle et l'archet sont en acier électro-soudé de grande épaisseur pour garantir l'élimination des vibrations et la réduction du bruit.
- Motoréducteur vectoriel de la lame et moteur brushless avec vis à circulation de billes pour un mouvement de haute précision de l'archet.
- Le plan de travail est large et se compose de 7 rouleaux motorisés (à commande oléodynamique) avec haute capacité de chargement et précision de mouvement du matériau serré par un étai horizontal conçu pour éviter tout déplacement du matériel pendant la coupe.
- Alignement de la lame assuré grâce aux patins hydrauliques avec parties en métal dur complets avec rouleaux latéraux cimentés, trempés et rectifiés avec large intervalle de réglage. Le guide-lame mobile est maintenu de façon automatique dans la zone de coupe.
- Contrôle numérique CNC avec écran tactile 10", état de la machine affiché sur le display, visualisation in mm/min de la vitesse de la lame, approche rapide au matériau, gestion des paramètres de la machine et des anomalies de fonctionnement.
- Évacuateur de copeaux à vis sans fin, motorisation hydraulique avec vitesse réglable, nettoyage facilité. Solution à grande fiabilité avec trois possibilités de fonctionnement: toujours allumé, allumé pendant la coupe, éteint.
- Tensionnement de la lame: par cylindre hydraulique, géré par le logiciel de la machine.
- Unité hydraulique à économie d'énergie, actionnée seulement au besoin.
- Si la machine n'est pas utilisée, le système relâche la lame pour éviter l'effort sur la lame. En cas de rupture de la lame, la machine s'arrête immédiatement de façon automatique.

### ESP

- La base de la máquina y el arco de sierra están hechos en acero electrosoldado de gran espesor, de estructura fuerte y rígida que dan a la máquina alta estabilidad y fiabilidad incluso cuando se cortan grandes diámetros. Las secciones de gran tamaño ayudan a reducir ruidos, vibraciones y ralentizaciones.
- Máxima precisión del movimiento del arco de sierra mediante motor sin escobillas con husillos de recirculación de bolas.
- Amplia zona de trabajo equipada con 7 rodillos motorizados hidráulicamente con una capacidad de carga muy alta y movimiento preciso del material. La mordaza de bloqueo del material es hidráulica y esta diseñada para sujetar perfectamente el material durante el proceso de corte.
- Perfecta alineación de la cinta mediante patines guías hidráulicos con placas de metal duro, incluyen rodillos guía laterales cementados, endurecidos y rectificadas con un sistema fácil de ajuste. El patin guía móvil se mantiene automáticamente cerca del área de corte.
- La máquina tiene una pantalla táctil de 10" con control CNC para ver el estado de la máquina y gestionar los ajustes y parámetros de corte. En la pantalla es posible ver la velocidad de corte de la cinta, avance del arco y las anomalías de funcionamiento (autodiagnóstico).
- Transportador de viruta accionado por motor eléctrico y depósito de refrigerante (capacidad 250 litros). También dispone de otros 2 transportadores en los carteres de las poleas (uno a la derecha y otro a la izquierda) para mantener limpia el área de trabajo. El transportador de viruta puede trabajar de 3 maneras: siempre encendido, durante el corte o siempre apagado.
- Tensado hidráulico de la cinta.
- Unidad hidráulica de bajo consumo eléctrico, solo se enciende cuando es necesario.
- Cuando la máquina no está en uso, el tensado de la cinta se libera para evitar demasiada tensión. En caso de daño o rotura de la cinta, la máquina se detiene automáticamente.

# XS 1250

MAXI LINE IMET



## XS 1250

ENG XS 1250 is the semiautomatic double column bandsaw suitable for big size industry applications, able to cut special steels and wide solid materials up to 1250 mm, the ideal working tool for professionals who look for reliability on big production.

ITA XS 1250 è la segatrice a nastro semiautomatica di grandi dimensioni per applicazioni industriali e per il taglio di acciai speciali fino a 1250 mm a discesa verticale ad angolo di 90°.

FRA XS 1250 est la scie à ruban semi-automatique de grandes dimensions pour applications industrielles et pour la coupe de aciers spéciaux jusqu'à 1250 mm, à descente verticale et angle de 90°.

ESP XS 1250 es la sierra de cinta semiautomática de doble columna adecuada para aplicaciones industriales de gran tamaño, capaz de cortar aceros especiales y materiales macizos de ancho hasta 1250 mm.



LINK VIDEO

# The biggest and strongest bandsaws to cut up to 1250 mm of full material

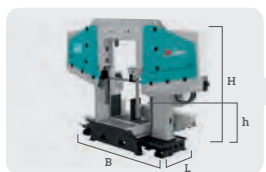

**XS 1250**  
 B 5960 mm  
 L 2890 mm  
 H 4000 mm  
 h 760 mm  
 Kg 13000

## ENG

- Machine basement and sawframe are made of electrowelded steel with wide section, strong and rigid bow with double structure that give the machine high stability and reliability even when cutting large diameters. The big size sections help to reduce noises, vibrations and slow-downs. Band pulleys diameter is 1300 mm with 55 HRC.
- Highest sawframe movement precision provided by vectorial blade motor-reducer and brushless motor with recyrclating ballscrew.
- The wide material supporting area has 10 electrically motorized roller managed by inverter: 7 rollers are placed before the blade, the other 3 after; the user has the possibility to activate both loading and unloading rollers at the same time of individually to ease the material detach once it is cut, avoiding friction. This system is mandatory when hard metal blade (like WIDIA) is in use or when the material that need to be cut have a tendency to close on the blade.
- Blade alignment provided by hard metal, hydraulically driven, blade guides that include cemented, hardened and rectified lateral guide rollers with easy regulation system. Mobile blade guide is automatically kept near the cutting area.
- The machine has a 10" touch screen display with CNC to view machine status and manage cutting settings and parameters. Via display is possible to view the blade speed in millimeters per minute, material fast approach and detect functioning anomalies (self diagnosis).
- A chip conveyor with electric movement is placed near the coolant tank (capacity 250 liters) while the machine has other 2 standard conveyor mounted on the pulleys carter (one on the right and one the left) so that the working area is kept clean without residuals that could obstruct the workflow. The chip conveyor can work in 3 ways: always on, in action only while cutting, switched off.
- When the machine is not used, the system provides to release the blade to avoid any strain if not strictly necessary. In case of damage or breakage during the cutting process, the machine automatically and immediately stops.

## ITA

- Doppia struttura in acciaio elettrosaldato di grande spessore che garantisce l'assenza di vibrazioni in fase di taglio.
- Diametro della pulegge nastro di 1300 mm temprate a 55 HRC
- Motoriduttore lama vettoriale e doppio motore brushless con viti a ricircolo di sfere per la movimentazione dell'arco con la massima precisione
- Piani di appoggio materiale a 10 rulli motorizzati elettricamente e controllati da inverter, sono posti 7 prima della lama e 3 dopo, possibilità di azionarli simultaneamente o singolarmente sia i rulli di entrata che di uscita materiale per staccare il pezzo tagliato dalla lama e risalire senza avere sfregamenti. Indispensabile nell'uso di lame in metallo duro e/o con materiali che hanno la tendenza a chiudersi sulla lama.
- L'allineamento della lama è garantito dai pattini idraulici in metallo duro, completi di rulli laterali di guida cementati, temprati e rettificati, dotati di ampia regolazione. Il guidalama mobile è mantenuto automaticamente vicino alla zona di taglio.
- Controllo numerico CNC 10" TOUCH SCREEN per visualizzazioni stato della macchina visualizzato sul display, visualizzazione in mm/min della velocità della lama, avvicinando rapido al materiale, gestione parametri macchina, e anomalie di funzionamento.
- Tensionamento della lama: tramite cilindro idraulico, controllato dal software della segatrice. Pulizia lama tramite doppio motore elettrico e spazzole poste da ambo i lati lama e autoregolabili.
- Un evacuatore è posizionato separatamente con movimentazione elettrica nella vasca di raccolta refrigerante (Lt 250), due motorizzati a coclea inclinata montati su carter pulegge per garantire una maggior pulizia del gruppo di taglio. Tre possibilità di funzionamento: sempre acceso, acceso durante il taglio, spento.
- In caso di inutilizzo della macchina, il sistema provvede a rilasciare la lama per evitare di stressarla quando non necessario. In caso di rottura durante il taglio, la macchina si blocca automaticamente in modo immediato.

## FRA

- Structure double en acier électro-soudé de grande épaisseur afin de garantir l'élimination des vibrations pendant la coupe.
- Poulies du ruban avec diamètre de 1300 mm, trempées à 55 HRC
- Motoréducteur vectoriel de la lame et double moteur brushless avec vis à circulation de billes pour un mouvement de haute précision de l'archet.
- Plans d'appui du matériel à 10 rouleaux commandés par électromoteurs gérés par convertisseurs, avec 7 rouleaux avant de la lame et 3 rouleaux après la lame. Possibilité d'actionner les rouleaux d'entrée et de sortie simultanément ou singulièrement, de façon que la pièce coupée se détache de la lame et l'archet remonte sans friction. Indispensable dans l'utilisation de rubans en métal dur et/ou avec matériaux qui tendent à rester collés à la lame.
- Alignement de la lame assuré grâce aux patins hydrauliques avec parties en métal dur complets avec rouleaux latéraux cimentés, trempés et rectifiés avec large intervalle de réglage. Le guide-lame mobile est maintenu de façon automatique dans la zone de coupe.
- Contrôle numérique CNC avec écran tactile 10", état de la machine affiché sur le display, visualisation in mm/min de la vitesse de la lame, approche rapide au matériau, gestion des paramètres de la machine et des anomalies de fonctionnement.
- Tensionnement de la lame: par cylindre hydraulique, géré par le logiciel de la machine. Nettoyage de la lame par double électromoteur et brosses sur les deux côtés de la lame, auto-réglables.
- Un évacuateur de copeaux séparé, à commande électrique et avec bac de récolte du réfrigérant (250 litres), deux évacuateurs motorisés à vis sans fin installés sur le carter des poulies, afin de garantir un meilleure nettoyage du groupe de coupe. Trois possibilités de fonctionnement: toujours allumé, allumé pendant la coupe, éteint.
- Si la machine n'est pas utilisée, le système relâche la lame pour éviter l'effort sur la lame. En cas de rupture de la lame, la machine s'arrête immédiatement de façon automatique.

## ESP

- La base de la máquina y el arco de sierra están hechos en acero electrosoldado de gran espesor, de estructura fuerte y rígida que dan a la máquina alta estabilidad y fiabilidad incluso cuando se cortan grandes diámetros. Las secciones de gran tamaño ayudan a reducir ruidos, vibraciones y ralentizaciones. El diámetro de las poleas de la cinta es de 1300 mm y dureza 55 HRC.
- Máxima precisión del movimiento del arco de sierra mediante motor sin escobillas con husillos de recirculación de bolas.
- Amplia zona de trabajo equipada con 10 rodillos accionados por motor eléctrico y variador de frecuencia: 7 rodillos están delante de la cinta y los otros 3 detrás; el operario puede activar los rodillos de carga y descarga al mismo tiempo o de forma individual para facilitar el desplazamiento del material una vez cortado.
- Perfecta alineación de la cinta mediante patines guías hidráulicos con placas de metal duro, incluyen rodillos guía laterales cementados, endurecidos y rectificadas con un sistema fácil de ajuste. El patin guía móvil se mantiene automáticamente cerca del área de corte.
- La máquina tiene una pantalla táctil de 10" con control CNC para ver el estado de la máquina y gestionar los ajustes y parámetros de corte. En la pantalla es posible ver la velocidad de corte de la cinta, avance del arco y las anomalías de funcionamiento (autodiagnóstico).
- Transportador de viruta accionado por motor eléctrico y depósito de refrigerante (capacidad 250 litros). También dispone de otros 2 transportadores en los carteres de las poleas (uno a la derecha y otro a la izquierda) para mantener limpia el área de trabajo. El transportador de viruta puede trabajar de 3 maneras: siempre encendido, durante el corte o siempre apagado.
- Cuando la máquina no está en uso, el tensado de la cinta se libera para evitar demasiada tensión. En caso de daño o rotura de la cinta durante el corte, la máquina se detiene automáticamente.

## XS 1250

0°	1250	1250	1250X1320

Blade size	12480x80 mm
Blade motor power	12 kW
Blade speed	15-80 m/min
Blade tension	3500 kg/cm <sup>2</sup>



# GRAVITY BARLOADER SLB 3000 - 6000



## GRAVITY BARLOADER

ENG SLB 3000 - 6000 (available with length of 3000 mm and 6000 mm) is an automatic sliding barloader managed by the machine CNC and compatible with all the Imet automatic circular saw (Sirio 370 AF-NC and VELOX 350 AF-NC) to process tube bars with a section between 20mm and 90mm on round, 80x80mm maximum on square tube and 50mm of diameter on solid bars.

ITA SLB 3000 - 6000 (disponibile nelle lunghezze da 3000mm e 6000 mm) è un caricabarre automatico a scivolo gestito tramite il CNC della macchina compatibile con tutte le segatrici e troncatrici automatiche IMET (SIRIO 370 AF-NC e VELOX 350 AF-NC) per barre tubolari con sezioni da 20 a 90 mm di tondo, 80x80 mm di quadro, o per pieni fino a 50 mm di diametro.

FRA SLB 3000-6000 (disponible dans les longueurs 3000 mm et 6000 mm) est un chargeur de barres automatique avec glissière commandée par le contrôle CNC de la machine, compatible avec toutes les machines à scier et tronçonneuses automatiques de IMET (SIRIO 370 AF-NC et VELOX 350 AF-NC), pour barres tubulaires avec sections de 20 à 90 mm rondes, 80x80 mm carrées, ou solides de diamètre jusqu'à 50 mm.

ESP SLB 3000-6000 (disponible en longitud de 3000mm y 6000mm) es un cargador automático, donde las barras deslizan por un plano inclinado, gestionado por el CNC de la máquina. Es compatible con las sierras circulares automáticas Imet (Sirio 370 AF-NC y VELOX 350 AF-NC) para procesar barras y tubos con una sección de entre 20 mm y 90 mm en redondo, 80x80mm máximo en tubo cuadrado y 50mm de diámetro en barras macizas.

The automatic loader to optimize the working cycle with your saw

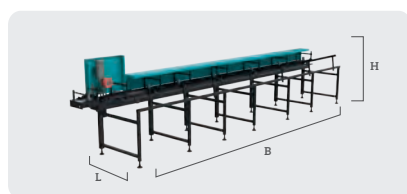

#### SLB 6000

B 6300 mm  
L 1250 mm  
H 1400 mm  
h 900/980 mm  
Kg 500

#### SLB 3000

B 3300 mm  
L 1250 mm  
H 1400 mm  
h 900/980 mm  
Kg 350

► **SUITABLE FOR:** SIRIO 370 AF-NC – SIRIO 370 AF-NC 90° - VELOX 350 AF-NC – VELOX 350 AF-NC 90°

ENG

### Main features

- Rigid and resistant structure made with metallic welded and screwed profiles
- Frontal part of the roller table is protected by carter made with tubulars and perforated metal sheet.
- Back part allows to access the unloading slide (which inclination can be regulated) with depth is 750 mm.
- It's available an adjustable superior guide for small diameters (from 10 to 20 mm).

### Functioning

- Once a bar has been processed, another bar is lifted up from the slide by supports managed by a pneumatic cylinder and it's transferred on the feeding roller table.
- A motorized wheel provides for loading the bar inside the feeder vice and block it; once the bar is placed in the right position, the wheel goes back to its original position.
- The cycle restarts with the trim cut, then with the set cutting process.

ITA

### Caratteristiche

- Rigida struttura in profilati metallici saldati e avvitati.
- Parte anteriore della linea a rulli protetta da carter realizzato in tubolari e lamiera forata.
- Parte posteriore consente l'accesso allo scivolo di scarico (dotato di inclinazione regolabile e profondità 750mm).
- Disponibile guida superiore regolabile per piccoli diametri (da 10mm a 20mm).

### Funzionamento

- All'esaurimento della barra in lavorazione sulla segatrice, una serie di sostegni comandati da cilindro pneumatico sollevano una barra dallo scivolo e la trasferiscono sul piano di alimentazione.
- Tramite una ruota gommata motorizzata la barra è introdotta nella morsa dell'avanzatore e bloccata; la ruota gommata ritorna in posizione di riposo.
- Il ciclo riprende con una intestatura, quindi il taglio automatico della barra.

FRA

### Caractéristiques

- Structure rigide en profilés métalliques soudés et vissés.
- La partie antérieure de la ligne à rouleaux est protégée par un carter de protection en éléments tubulaires et tôle trouée.
- La partie postérieure permet l'accès à la glissière de déchargement (750 mm de profondeur et avec inclinaison réglable).
- Une guide supérieure réglable est disponible pour les diamètres petites (de 10 mm jusqu'à 20 mm).

### Fonctionnement

- Une fois terminée la barre sur la machine, une série de soutiens commandés par cylindre pneumatique soulèvent une barre de la glissière pour la transférer sur le plan d'alimentation.
- Une roue en caoutchouc introduit et bloque la barre dans l'étau de l'avance-barre; la roue en caoutchouc revient en position de repos.
- Le cycle reprend avec la coupe en tête initiale avant de démarrer la coupe automatique de la barre.

GRAVITY BARLOADER SLB 3000- 6000

0°	20 min	20 min	80x10 min
	90 max	80 max	80x80 max

0°	20 min	20 min	80x10 min
	50 max	45 max	80x25 max

Slide depth	750 mm
Loading weight	500 Kg

ESP

### Características

- Estructura rígida y resistente realizada con perfiles metálicos soldados y atornillados.
- La parte frontal de la mesa de rodillos está protegida por un carter hecho con tubulares y chapa metálica perforada.
- La parte posterior permite acceder a la zona de descarga (que se puede regular en inclinación), tiene una profundidad de 750 mm.
- Está disponible una guía superior ajustable para diámetros pequeños (de 10 a 20 mm).

### Funcionamiento

- Una vez que se ha procesado una barra, otra barra se eleva mediante unos soportes accionados por un cilindro neumático y se transfiere a la mesa de rodillos de alimentación.
- Una rueda motorizada permite cargar la barra hasta la mordaza del alimentador. Una vez que la barra se coloca en la posición correcta, la rueda vuelve a su posición original.
- El ciclo se inicia con el primer corte y a continuación se realiza el proceso de corte programado.

## BUNDLE BAR LOADER 6000 - 12000

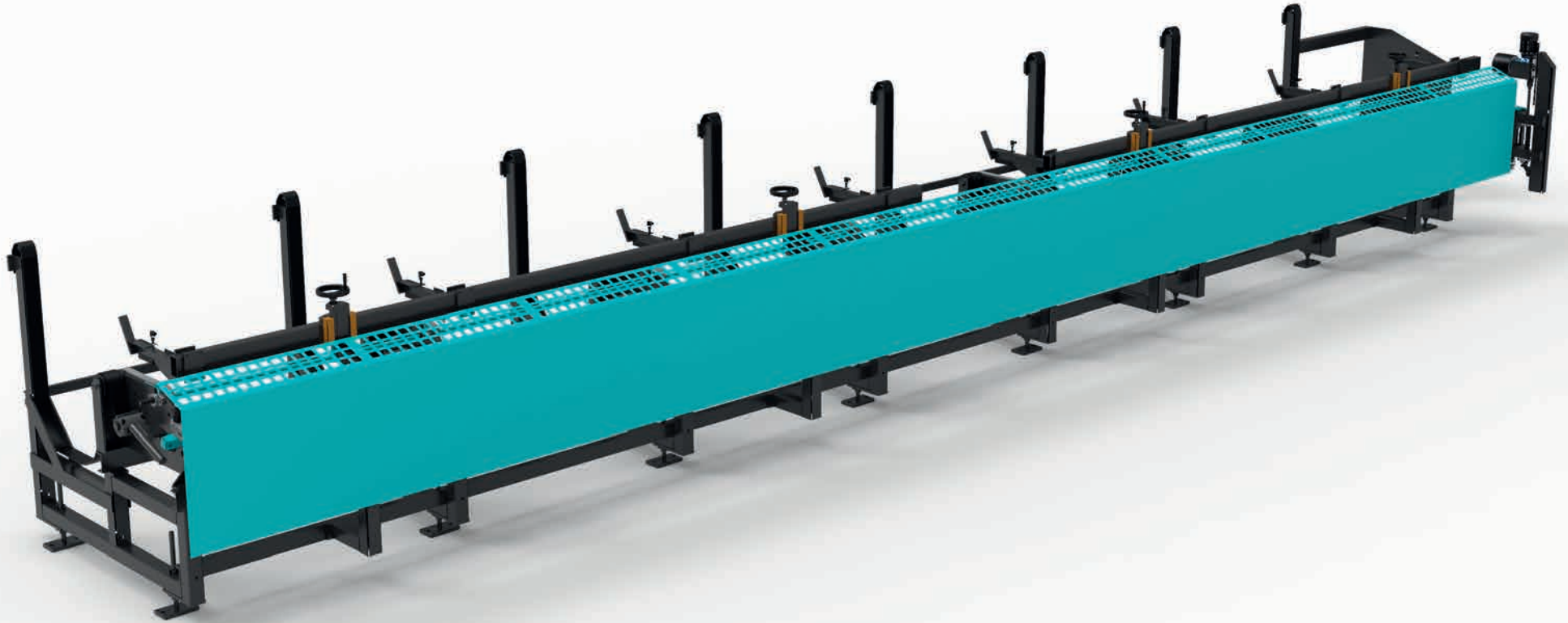

## BUNDLE BAR LOADER

ENG Bundle loader is a loading system managed by machine CNC and it's dedicated to use bundle of tubes and bars with automatic circular saws. The loader allows to use materials with a 2000 mm minimum length and it's available in two version: up to 6m or 12m

ITA Il caricatore a fascio è un sistema di carico gestito tramite il CNC della segatrice per l'utilizzo di barre e tubi a fascio con le segatrici e troncatrici automatiche IMET. Il caricatore permette di utilizzare materiali con lunghezza minima 2000mm ed è disponibile nelle versioni fino a 6m oppure fino a 12m.

FRA Le chargeur de barres en paquet est un système de chargement géré par le contrôle CNC de la machine pour l'utilisation de barres e tubes en paquet sur machines à scier et tronçonneuses automatiques IMET. Le chargeur peut alimenter matériaux de longueur minimale 2000 mm, avec versions jusqu'à 6 m ou jusqu'à 12 m.

ESP El cargador de paquetes es un sistema de carga gestionado por el CNC de la máquina y permite utilizar paquetes de tubos y barras con sierras circulares automáticas. El cargador admite materiales con una longitud mínima de 2000 mm y está disponible en dos versiones: 6m y 12m.



The automatic system to improve your workflow and increase your productivity

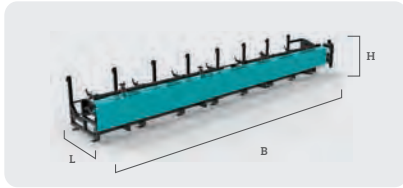

12000		6000	
B	1900 mm	B	1900 mm
L	12000 mm	L	6000 mm
H	1600 mm	H	1600 mm
h	900/980 mm	h	900/980 mm

► **SUITABLE FOR: SIRIO 370 AF-NC – SIRIO 370 AF-NC 90° - VELOX 350 AF-NC – VELOX 350 AF-NC 90°**

ENG

- The bundle loader (for the standard 6m version) is made by a structure with 5 supporting posts and a single loading belt with a total capacity of 4000 kg.
- Material loading is possible thanks to 5 loading lever managed by hydraulic motor; Belt lifting is provided by motor and reducer: once the bundle is lifted up, the material is deposited on the horizontal tracks that provide for its movement to the anti-overlap system.
- To avoid the possibility that the bar could be overlapped and loaded at the same time, there are 5 control sensors with regulation of the anti-overlapping system through two handwheels.
- Both belt rising and descending system is provided by micro-switch, while central regulation allows to change the diameters of the material that must be used.
- Loading capacity for round tube is 12 mm minimum, 120 mm maximum; square tube min. capacity is 12x12mm, maximum 110x110 mm, rectangular 120x100mm.
- Bundle loader is a useful tool that can optimize the working process of the Imet automatic circular saws SIRIO 370 AF-NC e VELOX 350 AF-NC. Thanks to the CNC system, it's possible to load bundle up to 6000 mm.
- Longest compatible bundle length upon request is 12 meters.
- Structure in metallic welded and screwed profiles with upper part of the roller table covered by a metal sheet carter to prevent injuries.
- Once a bar has been processed, another one is lifted up from the slide by supports managed by cylinders and it's transferred on the feeding roller table. A motorized wheel provides for loading the material inside the feeder vice and block it; once it's placed in the right position, the wheel goes back to its original position. The cycle restarts with the first cut, then with the set cutting process.



ITA

- Il caricatore a fascio (per carico di barre fino a 6mt, a richiesta fino a 12 mt) è composta da una struttura con 5 supporti montanti completa di una fascia di carico per singolo montante per un portata totale di 4000kg.
- Il carico del materiale avviene tramite 5 leve di carico azionate da motore idraulico; il sollevamento delle cinghie avviene tramite motore e riduttore: una volta che il fascio è sollevato i tubi si depositano sui cinghiali orizzontali che li portano verso il sistema di antiaccavallamento
- Per evitare che le barre si sovrappongano e vengano caricate contemporaneamente, sono presenti 5 sensori di controllo con regolazione del sistema di accavallamento tramite due volantini.
- Sia il controllo della salita che di discesa delle cinghie avviene tramite fine-corsa, mentre il cambio del diametro del tubo selezionato avviene tramite regolazione centralizzata.
- Le capacità di carico per il tubo tondo sono di diametro minimo 12mm, Massimo 120mm; tubo quadro min. 12x12mm, max 110x110mm; rettangolare 120x100mm
- Il caricatore a fascio è uno strumento per ottimizzare il processo produttivo delle troncatrici a disco IMET SIRIO 370 AF-NC e VELOX 350 AF-NC. Grazie al sistema a controllo numerico è possibile caricare fasci con dimensioni fino a 600 mm
- Il sistema permette di caricare fasci di tubi fino a 12 metri.
- La struttura è in profilati metallici saldati/avvitati, la parte superiore della linea a rulli è protetta da un carter anti-infortunistico in tubolari a lamiera forata.
- All'esaurimento del materiale in lavorazione sulla troncatrice, una serie di sostegni sollevano una barra dallo scivolo e trasferendolo sul piano di alimentazione. Una volta posizionato, tramite la ruota gommata motorizzata il materiale viene introdotto all'interno della morsa dell'avanzatore e bloccato (la ruota gommata ritorna in posizione di riposo) avviando il ciclo di taglio con intestatura.

FRA

- Le chargeur en paquet (dans la version standard pour barre jusqu'à 6 m, sur demande jusqu'à 12 m) se compose d'une structure avec 5 supports verticaux et sangle de levage pour support vertical simple, totalisant une charge utile de 4000 kg.
- Le matériau est chargé par 5 leviers de chargement actionnés par moteur hydraulique; le mouvement des courroies est actionné par moteur et réducteur: le paquet monte, les tubes sont déposés sur les chenilles horizontales qui les transfèrent au système anti-chevauchement.
- Afin d'éviter que les barres se superposent et sont alimentées simultanément, le processus est surveillé par 5 capteurs de contrôle avec réglage du chevauchement par deux volantins.
- La montée et la descente des courroies sont gérées par interrupteurs fin-de-course, tandis que la sélection du diamètre du tube se fait par réglage centralisé.
- Les capacités de chargement pour tubes ronds sont de diamètre minimal 12 mm, maximal 120 mm; tube carré minimal 12x12mm, maximal 110x110 mm; rectangulaire 120x100 mm
- Le chargeur de barres en paquet est un outil pour l'optimisation du processus de production des tronçonneuses à disque IMET SIRIO 370 AF-NC et VELOX 350 AF-NC. Le système à contrôle numérique permet de charger paquets de barres de dimensions jusqu'à 600 mm
- Ce système permet le chargement des tubes jusqu'à 12 mètres.
- Structure en profilés métalliques soudés/vissés. La partie antérieure de la ligne à rouleaux est protégée par un carter de sécurité en éléments tubulaires et tôle trouée.
- Une fois terminé le matériau sur la tronçonneuse, une série de soutiens (commandés par cylindre) soulèvent la barre de la glissière pour le transférer sur le plan d'alimentation. Une fois positionné, le matériau est introduit par la roue en caoutchouc dans l'étau de l'avance-barre, puis serré (la roue en caoutchouc revient en position de repos) et le cycle de coupe se démarre avec la coupe en tête initiale.

BUNDLE BARLOADER 3000- 6000

			
	12 min	12 min	12x12 min
0° 	120 max	110 max	120x100 max

Loading weight

max 4000 Kg

ESP

- El cargador de paquetes (para la versión estándar de 6 m) consiste en una estructura con 5 postes de soporte y una correa de carga con una capacidad total de 4000 kg.
- La carga de material es posible gracias a 5 palancas de carga accionadas hidráulicamente. La elevación se realiza con la correa de carga, accionada mediante un motor-reductor: una vez levantado el paquete, el material se deposita en las pistas horizontales de forma que se evita la superposición de los tubos y barras.
- Para evitar la posibilidad de que los tubos y barras se puedan superponer y cargar al mismo tiempo más de un tubo o barra, hay 5 sensores de control con regulación del sistema anti-superposición a través de dos volantines.
- Tanto la elevación de la correa como el descenso es ajustado por finales de carrera. Un sistema de regulación central permite cambiar los diámetros del material que se va a utilizar.
- La capacidad de carga para tubo redondo es de 12 mm como mínimo, 120 mm máximo; la capacidad mínima del tubo cuadrado es de 12x12mm, máximo 110x110 mm, rectangular 120x100mm.
- El cargador de paquetes es una herramienta útil que puede optimizar el proceso de trabajo de las sierras circulares automáticas Imet SIRIO 370 AF-NC e VELOX 350 AF-NC. Gracias al sistema CNC, es posible cargar un paquete de hasta 6000 mm.
- La longitud del paquete compatible más larga bajo petición es de 12 metros.
- Estructura en perfiles metálicos soldados y atornillados, la parte superior de la mesa de rodillos esta cubierta por un carter de chapa metálica para evitar daños.
- Una vez que se ha procesado un barra, otro tubo se eleva mediante unos soportes accionados por cilindro y se transfiere en la mesa de rodillos de alimentación. Una rueda motorizada permite cargar el material hasta la mordaza del alimentador; una vez que se coloca en la posición correcta, la rueda vuelve a su posición original. El ciclo se inicia con el primer corte y a continuación se realiza el proceso de corte programado.

## CHAIN BARLOADER

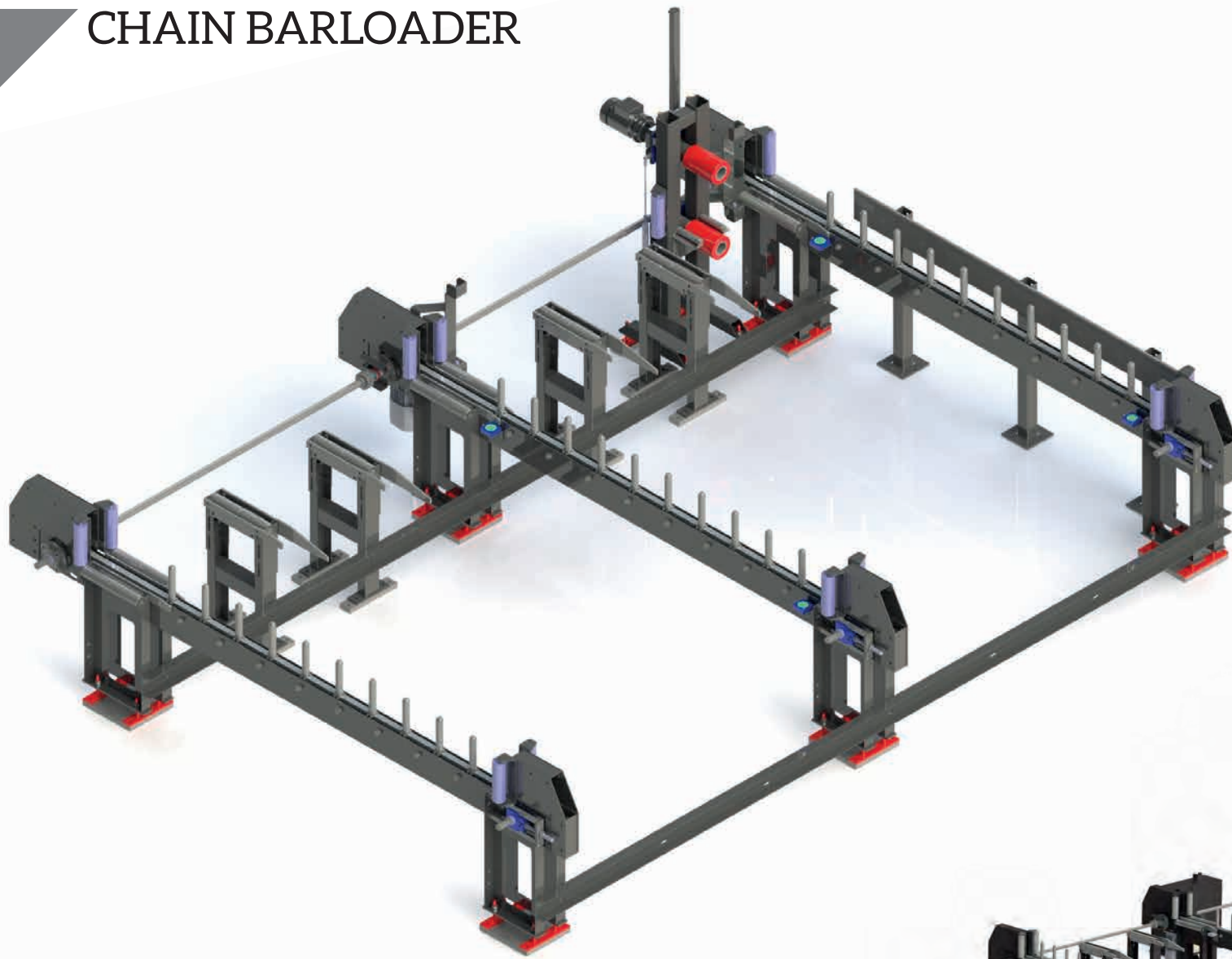

## CHAIN BARLOADER

SUITABLE FOR MAXI LINE  
AUTOMATIC MODELS

ENG The automatic warehouse is a loading device for bars and profiles; it's a fully customizable and integrated system developed by our engineering team for automatic bandsaws. The warehouse allows to load many bars at the same time (number depends on customer's preferred configuration) and it's managed and controlled by independent console coordinated with machines CNC to create an integrated cycle that optimize the user professional workflow.

ITA Il magazzino automatico per il carico di barre, travi, profilati di diverse dimensioni è un sistema integrato sviluppato dai nostri ingegneri per segatrici a nastro automatiche. Il magazzino permette di caricare tra più barre contemporaneamente in base alla configurazione scelta ed è gestito da una console indipendente e interfacciata con il CNC della segatrice per creare un sistema integrato di carico e ottimizzare il ciclo produttivo dell'utilizzatore.

FRA Le magasin automatique pour le chargement de barres, poutres, profilés de différentes tailles est un système intégré développé par nos ingénieurs pour les scies à ruban automatiques. Le chargeur permet de charger plusieurs barres simultanément en fonction de la configuration choisie et est géré par une console indépendante interfacée avec la CNC de la scie pour créer un système de chargement intégré et optimiser le cycle de production de l'utilisateur.

ESP El almacén automático es un dispositivo de carga de barras y perfiles; es un sistema integrado y totalmente personalizable desarrollado por nuestro equipo de ingeniería para sierras de cinta automáticas. El almacén permite cargar muchas barras al mismo tiempo (el número depende de la configuración preferida del cliente) y es administrado y controlado por una consola independiente coordinada con máquinas CNC para crear un ciclo integrado que optimiza el flujo de trabajo profesional del usuario.



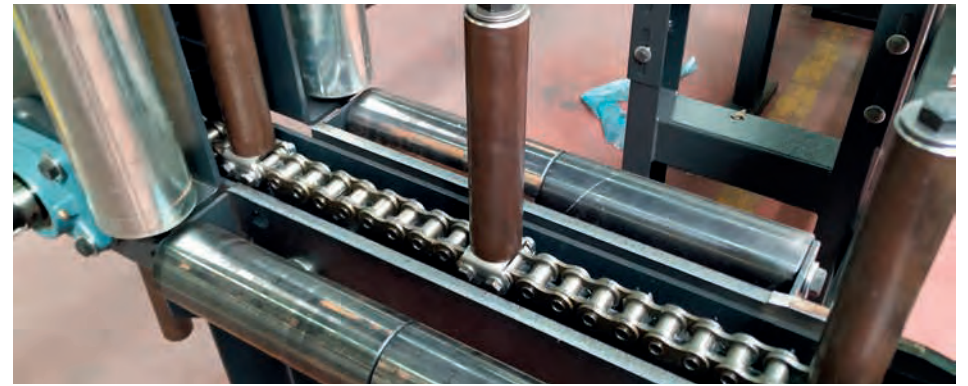
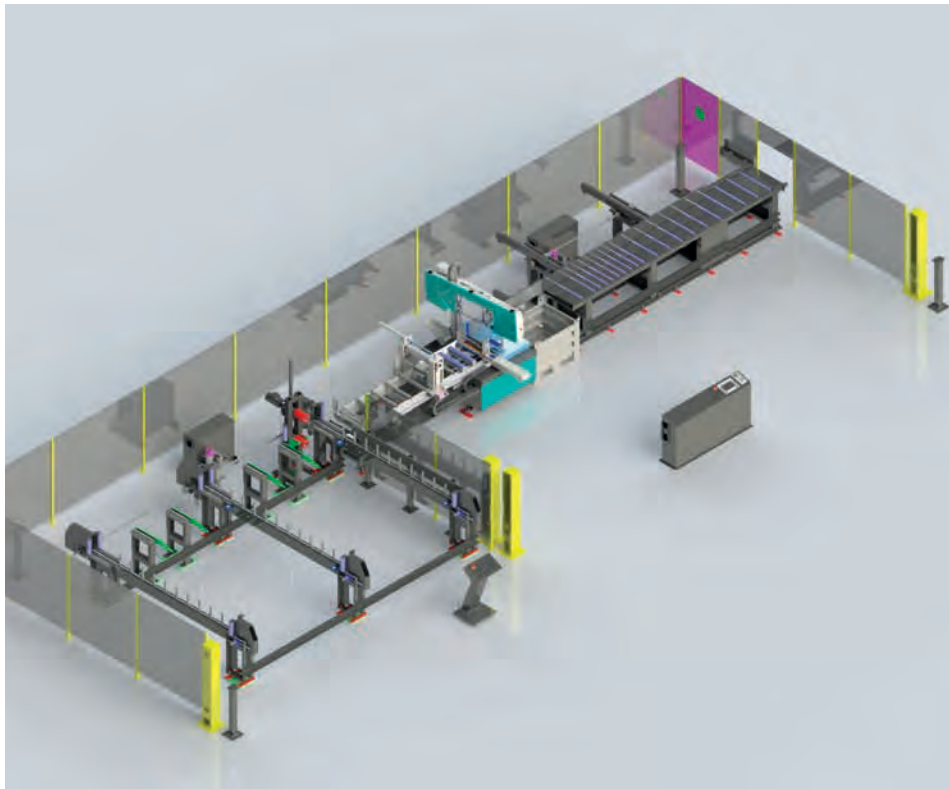

#### ENG

- The warehouse is made by a modular structure with adjustable loading cells for bar with different sizes. The system uses motoreducer while sliding are provided by rack and pignons.
- Material blocking system stop the bar with two horizontal rollers while a vertical rollers system provides for material alignment.
- The number of loading stations (each divided by vertical pegs) is customizable depending on the user's needs and the productivity he needs to have.
- Once the bar is in position (two photocells read the position), a milling group with 2 horizontal rollers covered with vulkollan push the material inside feeder vice.
- NC panel control (mounted on independent console) optimize the material loading management up to the correct positioning in the feeder.
- Loading system is synchronized and works together with bandsaw controller to create an integrated cycle made by bar loading, material feeding, bow movement and sawing.
- The user can choose between metallic gridded protection or metallic gridded protection plus safety photocells for maximum operator security while the system is working.

#### ITA

- Il magazzino è composto da una struttura modulare con selle di caricamento regolabili per barre di diverse dimensioni. Il sistema è movimentato da motoriduttori e scorrimento tramite catena e pignoni.
- Sistema di blocco della barra all'ingresso dell'alimentatore con due rulli orizzontali e rulli verticali per ottimizzare l'allineamento del materiale.
- Il numero di stazioni di carico (delimitate da una serie di pioli verticali) è regolabile in base alle necessità dell'utilizzatore.
- Posizionata la barra e letta la posizione tramite fotocellule, un gruppo di intestatura dotato di 2 rulli orizzontali ricoperti in vulkollan spingono il materiale all'interno del carro avanzatore.
- Pannello di controllo CNC (su consolle indipendente) per ottimizzare la gestione del carico del materiale fino al posizionamento nel carro avanzatore.
- Il sistema di carico si interfaccia con il comando della segatrice per ottimizzare il flusso di lavoro e la sincronizzazione tra caricamento della barra, avanzamento tramite alimentatore e movimento dell'arco.
- Sistema di protezioni (a scelta tra barriere metalliche e protezione mista barriere-fotocellule) per la massima sicurezza dell'operatore durante il ciclo di funzionamento.

#### FRA

- Le magasin se compose d'une structure modulaire avec des selles de chargement réglables pour des barres de différentes tailles. Le système est déplacé par des motoréducteurs et couissant par chaîne et pignons.
- Système de blocage de barre à l'entrée du chargeur avec deux rouleaux horizontaux et des rouleaux verticaux pour optimiser l'alignement du matériau.
- Le nombre de postes de chargement (délimités par une série de piquets verticaux) peut être ajusté en fonction des besoins de l'utilisateur.
- Une fois la barre est positionnée et la position lue par des photocellules, un groupe équipé par 2 rouleaux horizontaux recouverts de vulkollan pousse la matière à l'intérieur du chariot d'alimentation.
- Panneau de commande CNC (sur console indépendante) pour optimiser la gestion du chargement du matériel jusqu'à son positionnement dans le chariot d'avancement.
- Le système de chargement s'interface avec le contrôle de la scie pour optimiser le flux de travail et la synchronisation entre le chargement de la barre, l'alimentation se fait à travers le chargeur et le mouvement de l'arc.
- Système de protections (à choisir entre barrières métalliques et protection mixte par barrières-photocellules) pour une sécurité maximale de l'opérateur pendant le cycle de fonctionnement.

#### ESP

- El almacén está formado por una estructura modular con celdas de carga regulables para barra de diferentes tamaños. El sistema utiliza motoreductores mientras que el deslizamiento es proporcionado por cremallera y pignons.
- El sistema de bloqueo de material detiene la barra con dos rodillos horizontales mientras que un sistema de rodillos verticales proporciona la alineación del material.
- El número de estaciones de carga (cada una dividida por clavijas verticales) es personalizable según las necesidades del usuario y la productividad que necesita tener.
- Una vez que la barra está en posición (dos fotocélulas leen la posición), un grupo de fresado con 2 rodillos horizontales cubiertos de vulkollan empujan el material dentro del tornillo de banco de alimentación.
- El panel de control NC (montado en consola independiente) optimiza la gestión de la carga de material hasta el correcto posicionamiento en el alimentador.
- El sistema de carga está sincronizado y funciona junto con el controlador de la sierra de cinta para crear un ciclo integrado formado por la carga de la barra, la alimentación del material, el movimiento del arco y el aserrado.
- El usuario puede elegir entre protección rejilla metálica o protección rejilla metálica más fotocélulas de seguridad para máxima seguridad del operador mientras el sistema está funcionando.



# UNLOADING SYSTEMS

SUITABLE FOR AUTOMATIC MODELS

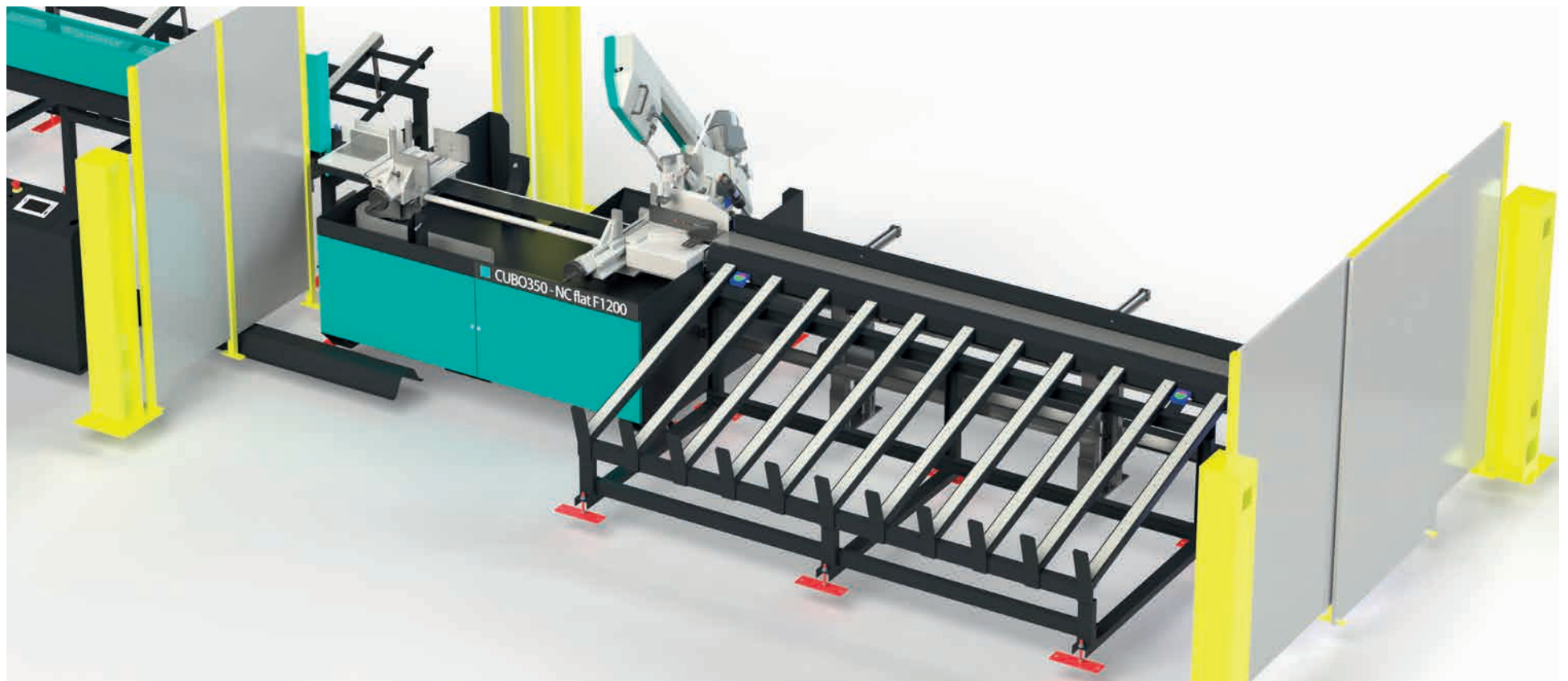

## Tilting unloader

ENG The automatic tilting unloading system allows to separate the pieces cut to size from scraps and trimming cuts via a motorized table which, by tilting to one side or the other, ejects the cut material. This solution is suitable for tubes, box sections, profiles and solids and is compatible with our automatic NC machines. The ejection device can be customized according to the required cutting length.

## Scaricatore basculante

ITA Il sistema di scarico automatico a ribaltamento permette di separare i pezzi tagliati a misura da sfridi e tagli di intestatura tramite un piano motorizzato che, inclinandosi da un lato o dall'altro, espelle il materiale tagliato. Questa soluzione è indicata per tubi, scatolati, profilati e pieni ed è compatibile con le nostre segatrici e troncatrici automatiche a controllo numerico. Il dispositivo di espulsione può essere personalizzato in base alla lunghezza di taglio necessaria.

## Déchargeur basculant

FRA Le système de déchargement automatique par basculement permet de séparer les pièces coupées sur mesure des chutes et des coupes de détournement via une table motorisée qui, en s'inclinant d'un côté ou de l'autre, éjecte le matériau coupé. Cette solution convient aux tubes, profilés et solides et est compatible avec nos machines automatiques NC. Le dispositif d'éjection peut être personnalisé en fonction de la longueur de coupe requise.

## Descargador basculante

ESP El sistema de descarga automática permite separar las piezas cortadas de los restos mediante una mesa motorizada que, inclinándose hacia un lado o hacia el otro, expulsa el material cortado. Esta solución es adecuada para tubos, secciones de caja, perfiles y sólidos y es compatible con nuestras sierras automáticas de control numérico. El dispositivo de expulsión se puede personalizar según la longitud de corte requerida.



## Unloader with lateral ejection

ENG Compatible with both a free rolls table, motorized table or with a motorized belt, the cut piece unloading device with lateral expulsion allows the material to be deposited on a collection table via a pushing system composed of a sheet metal moved by pneumatic/hydraulic cylinders. It is possible to set the cycle with ejections of each piece (one cut = one expulsion) or by setting the discharge only after the roller table has been filled; the programming interface is that of the sawing machine.

## Déchargeur à éjection latérale

FRA Compatible aussi bien avec un table à rouleaux fous, qu'à rouleaux motorisés ou à bande, le dispositif de déchargement des pièces découpées avec expulsion latérale permet de déposer le matériau sur une plan de collecte grâce à un système de poussée composé d'une tôle déplacée par des vérins pneumatiques. Il est possible de régler le cycle avec des éjections de chaque pièce (une coupe = une expulsion) ou en réglant l'éjection seulement après avoir rempli la table à rouleaux; l'interface de programmation est celle de la scie.

## Scaricatore con espulsione laterale

ITA Compatibile sia con un piano a rulli folli, motorizzati oppure con un tappeto, il dispositivo di scarico dei pezzi tagliati con espulsione laterale permette di depositare il materiale su un piano di raccolta tramite un sistema di spinta composta da una lamiera movimentata da cilindri pneumatici/idraulici. È possibile impostare il ciclo con espulsioni di ogni pezzo (un taglio = un'espulsione) oppure impostando lo scarico solo dopo il riempimento del piano a rulli; l'interfaccia per la programmazione è quella della segatrice.

## Descargador con expulsión lateral

ESP Compatible tanto con una mesa de rodillos locos, como con rodillos/transportador motorizados, el dispositivo de descarga de las piezas cortadas con expulsión lateral permite depositar el material sobre una superficie de recogida a través de un sistema de empuje compuesto por una chapa movida por cilindros neumáticos / hidráulicos. Es posible programar el ciclo con expulsiones de cada pieza (un corte = una expulsión) o programando la salida sólo después de que se haya llenado la mesa de rodillos; la interfaz de programación es la de la sierra.

## Unloader with motorized belt

ENG The belt unloading system is composed of a 0.55KW motorized table to move the material after cutting. Length and width of the carpet can vary according to needs (cutting lengths, dimensions of the bar being processed). The carpet can be integrated with a lateral ejection device.

## Déchargeur à tapis motorisé

FRA Le système de déchargement par bande est composé d'une table motorisée de 0,55KW pour déplacer le matériau après découpe. La longueur et la largeur du tapis peuvent varier selon les besoins (longueurs de coupe, dimensions de la barre à traiter). Le tapis peut être intégré à un dispositif d'éjection latérale.

## Scaricatore con tappeto motorizzato

ITA Il sistema di scarico a tappeto è composto da un piano motorizzato da 0.55KW per movimentare il materiale dopo il taglio. Lunghezza e larghezza del tappeto possono variare in base alle necessità (lunghezze di taglio, dimensioni di barra in lavorazione). Il tappeto può essere integrato con un dispositivo di espulsione laterale.

## Descargador con correa motorizada

ESP El sistema de descarga de la cinta está compuesto por una mesa motorizada de 0,55KW para mover el material después del corte. La longitud y el ancho de la alfombra pueden variar según las necesidades (longitudes de corte, dimensiones de la barra que se está procesando). La alfombra se puede integrar con un dispositivo de expulsión lateral.

# roller tables

## roller tables compatibility

### premium line compatibility

roller table	GBS	BS 300/60	BS PLUS	BS 350-400	KS	CUBO	RECORD	SIRIO VELOX
RTS - W30 / W50	W30	W30	W30	W50		W50	W30	W30
RTM - W30 / W50		W30	W30	W50			W30	W30
RTD - W30 / W50			W30	W50				W30
RTP - W30 / W50 / KS			W30	W50	KS			W30
RTL - W30 / W50 / KS		W30	W30	W50	KS			W30
RTS KS					X			
RTR					X			

### maxi line compatibility

roller table	H 601 / 601 NC	H - KS - KTECH 802 / 102	KTECH 502 / 652	XSMART3	XT / XS
RTS - W50				X	
RTP - KS	X				
RTS KS 600 - 652	X		X		
RTL	X				
RTP	X				
RTS		X			
RTS-X					
RTR	X	X	X		X

	B	d	H	L	LOAD	ROLLERS
RTS / RTL / RTM / RTD / RTP W 30	300	50	850 - 1040	2000	840	7
RTS / RTM / RTD / RTP / RTL W 50	453	60	870 - 1060	2000	840	7
RTS / RTL / RTP KS	600	76	820 - 805	1500	1500	6
RTS KS	700	76	800-830	1500	1500	6

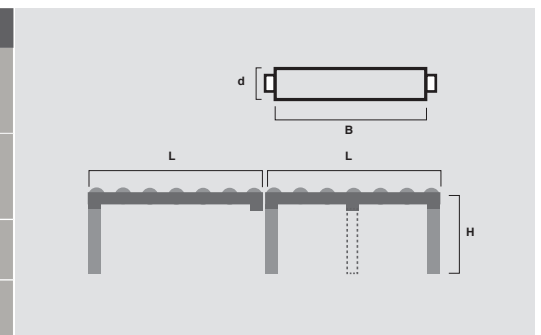



# roller tables



## 01 RTS W30 - RTS W50

ENG

- Free rolls table for loading and unloading side;
- Single element length is 2m with 7 steel (PVC for Velox) rolls;
- First element has 2 feet with adjustable height. Next element with 1 foot;

ITA

- Piano a rulli folli per il lato di carico e scarico;
- Ogni elemento ha 2m di lunghezza e 7 rulli di supporto in acciaio (PVC per modelli Velox);
- Il primo elemento è dotato di 2 piedistalli regolabili in altezza. Gli elementi successivi di 1 (regolabile in altezza);

FRA

- Table à rouleaux fous pour le chargement et le déchargement;
- Chaque élément est 2 mt de longueur et avec 7 rouleaux de support en acier (PVC pour Velox);
- Le premier élément est équipé de 2 pédestals réglables en hauteur.
- Les éléments suivants sont de 1 mt (réglable en hauteur);

ESP

- Plano de rulos libres para carga y descarga;
- La longitud del elemento único es de 2 m con 7 rulos de acero (PVC para Velox);
- El primer elemento tiene 2 pies con altura regulable. Siguiente elemento con 1 pie;



W30 V ROLLERS



W30 / W50 VERTICAL ROLLERS



RTS 23060C1



## 05 RTM W 30 - RTM W50

ENG

- Free rolls table for loading and unloading side;
- Single element length is 2m with 7 steel (PVC for Velox) rolls;
- First element has 2 feet with adjustable height. Next element with 1 foot;
- Manual length stop with metric rod for length reading with mechanical blocking system;

ITA

- Piano a rulli folli per il lato di carico e scarico;
- Ogni elemento ha 2m di lunghezza e 7 rulli di supporto in acciaio (PVC per modelli Velox);
- Il primo elemento è dotato di 2 piedistalli regolabili in altezza. Gli elementi successivi di 1 (regolabile in altezza);
- Fermo di battuta manuale e asta millimetrata per lettura della lunghezza con bloccaggio meccanico;

FRA

- Table à rouleaux fous pour le chargement et le déchargement;
- Chaque élément a 2m de longueur et 7 rouleaux de support en acier (PVC pour Velox);
- Le premier élément est équipé de 2 pédestals réglables en hauteur. Les éléments suivants de 1 mt (réglable en hauteur);
- Butée d'arrêt manuelle et tige millimétrique pour la lecture de la longueur avec verrouillage mécanique;

ESP

- Plano de rulos libres para carga y descarga;
- La longitud del elemento único es de 2 m con 7 rulos de acero (PVC para Velox);
- El primer elemento tiene 2 pies con altura regulable. Siguiente elemento con 1 pie;
- Camino de rodillos lado descarga con cinta milimetrada y busqueda de medida.



W30



W50



## 06 RTD W30 - RTD W50

ENG

- Free rolls table for unloading side;
- Positioning reading by LCD display, movemet through handler;
- 50mm automatic retrat to ease unloading;
- Panel control to manage system positioning, device overturning and pneumatic blocking of the length-stop;

ITA

- Piano a rulli folli per il lato di scarico;
- Fermo di battuta movimentato tramite volantino e lettura tramite display LCD;
- Arretramento automatico di 50 mm per facilitare scarico del materiale;
- Pannello di comando per gestire il ritorno in posizione, il ribaltamento e bloccaggio pneumatico del fermo di misura;

FRA

- Table avec rouleaux fous pour le côté déchargement;
- Butée déplacée par volant et lecture par écran LCD;
- Rétraction automatique de 50 mm pour faciliter le déchargement du matériel;
- Panneau de commande pour gérer le retour en position, le basculement et le blocage pneumatique de la butée de mesure;

ESP

- Plano de rodillos libres para descarga;
- Lectura de posicionamiento por pantalla LCD, movimiento a través del controlador;
- Retrat automático de 50 mm para facilitar la descarga;
- Panel de control para gestionar el posicionamiento del sistema, el vuelco del dispositivo y el bloqueo neumático del tope longitudinal;

# roller tables

## 07 RTP W30 - RTP W50

### ENG

- Free rolls table for unloading side;
- Motorized length-stop. Settings of different lengths provided by 5.7" touch screen display;
- Allows to program up to 20 different cutting lengths;
- Toothed belt and motoreducer provides for movement. Blocking through pneumatic cylinder;
- Position reading by encoder on rack. Automatic 50mm retreat to ease the unloading;

### ITA

- Piano a rulli folli per lato di scarico;
- Fermo di battuta motorizzato e impostazione tramite touch screen 5,7" di lunghezze differenti;
- Fino a 20 lunghezze differenti programmabili;
- Movimentazione tramite cinghia dentata e motoriduttore con bloccaggio tramite cilindro pneumatico;
- Lettura della posizione tramite encoder su cremagliera. Arretramento automatico di 50mm per agevolare lo scarico;

### FRA

- Table avec rouleaux fous pour le côté déchargement;
- Butée d'arrêt motorisée et réglage de différentes longueurs au moyen d'un écran tactile de 5,7"
- Jusqu'à 20 longueurs programmables différentes;
- Déplacement au moyen d'une courroie crantée et d'un motoréducteur avec blocage au moyen d'un vérin pneumatique;
- Lecture de la position au moyen d'un encodeur sur crémaillère. Recul automatique de 50 mm pour faciliter le déchargement;

### ESP

- Plano de rodillos libres para descarga;
- Tope longitudinal motorizado. Configuraciones de diferentes longitudes provistas por pantalla táctil de 5,7";
- Permite programar hasta 20 longitudes de corte diferentes;
- La correa dentada y el motorreductor permiten el movimiento. Bloqueo mediante cilindro neumático;
- Posición de lectura por encoder en rack. Retroceso automático de 50 mm para facilitar la descarga;



## 08 RTS KS

### ENG

- Free rolls table for loading and unloading side;
- Single element length 1.5m with 1 foot;
- Each module has 6 supporting rollers in steel;

### ITA

- Piano a rulli folli per il lato di carico e scarico;
- Lunghezza singolo modulo 1,5 m con un piedistallo;
- 6 rulli folli in acciaio per ogni modulo;

### FRA

- Table à rouleaux fous pour le côté chargement et déchargement;
- Longueur de chaque module 1,5 m avec un piédestal;
- 6 rouleaux en acier pour chaque module

### ESP

- Plano de rodillos libres para descarga;
- Longitud de un solo elemento 1,5 m con 1 pie;
- Cada módulo tiene 6 rodillos de apoyo en acero;



## 09 RTL KS / W30 / W50

### ENG

- Free rolls table for unloading side;
- 6 steel supporting rollers each 1.5m.
- Available: 3m, 6m, 9m;
- Manual positioning length-stop with measure reading on LCD display;
- Position reading provided by magnetic encoder;

### ITA

- Piano a rulli folli per il lato di scarico;
- 6 rulli di supporto in acciaio ogni 1.5m.
- Disponibilità: 3m, 6m e 9m;
- Fermo di battuta a spostamento manuale e lettura della misura tramite display LCD;
- Lettura della posizione tramite encoder magnetico;

### FRA

- Table avec rouleaux fous pour le côté déchargement;
- 6 rouleaux de support en acier tous les 1,5 m.
- Disponibilité: 3m, 6m et 9m;
- Butée avec mouvement manuel et lecture de la mesure via écran LCD;
- lecture de la position par encodeur magnétique

### ESP

- Plano de rodillos libres para descarga;
- 6 rodillos de soporte de acero de 1,5 m cada uno.
- Disponible: 3 m, 6 m, 9 m
- Tope de longitud de posicionamiento manual con lectura de medida en pantalla LCD;
- Lectura de posición proporcionada por codificador magnético;



# roller tables



## 11 RTS

ENG

- Free rolls table for loading and unloading side;
- Standard configuration with 4 rolls, quoted by linear meter;
- Compatible with length stop system;

FRA

- Table à rouleaux fous pour le côté déchargement;
- Disponible au mètre linéaire avec 4 rouleaux standard par module (configuration sur demande);
- Compatible avec les systèmes de mesure

ITA

- Piano a rulli folli per lato di scarico;
- Disponibile al metro lineare con 4 rulli standard per modulo (configurazione su richiesta);
- Compatibili con sistemi di misura;

ESP

- Piano de rodillos libres para lado de carga y descarga;
- Configuración estándar con 4 rollos, cotizada por metro lineal;
- Compatible con sistemas de tope de longitud;



optional

## 12 RTS X

ENG

- Free rolls table for loading and unloading side;
- Strong, resistant structure to support big size loadings;
- 2m long module with 5 supporting rolls and 2 vertical rolls;"

FRA

- Table avec rouleaux fous pour le chargement et le déchargement;
- Structure en acier rigide pour grandes charges;
- Modules de 2 m avec 5 rouleaux de support et 2 rouleaux de support verticaux

ITA

- Piano a rulli folli per lato di carico e scarico;
- Rigida struttura in acciaio per carichi di grosse dimensioni;
- Moduli da 2m con 5 rulli di supporto e 2 rulli verticali di appoggio;

ESP

- Piano de rodillos libres para lado de carga y descarga;
- Estructura fuerte y resistente para soportar cargas de gran tamaño;
- Módulo de 2 m de largo con 5 rollos de soporte y 2 rollos verticales;"

## 10 RTP KS

ENG

- Free rolls table for unloading side;
- Motorized length-stop. Settings of different lengths provided by 5.7" touch screen display;
- Allows to program up to 20 different cutting lengths;
- Toothed belt and motoreducer provides for movement. Blocking through pneumatic cylinder;
- Position reading by encoder magnetic on rack.
- Automatic 50mm retreat to ease the unloading.

ITA

- Piano a rulli folli per lato di scarico;
- Fermo di battuta motorizzato e impostazione tramite touch screen 5,7" di lunghezze differenti;
- Fino a 20 lunghezze differenti programmabili;
- Movimentazione tramite cinghia dentata e motoriduttore con bloccaggio tramite cilindro pneumatico;
- Lettura della posizione tramite encoder magnetico su cremagliera. Arretramento automatico di 50mm per agevolare lo scarico;

FRA

- Table à rouleaux fous pour le côté déchargement;
- Butée d'arrêt motorisée et réglage de différentes longueurs au moyen d'un écran tactile de 5,7"
- Jusqu'à 20 longueurs différentes programmables;
- Déplacement par courroie crantée et motoréducteur avec blocage par vérin pneumatique;
- Lecture de position au moyen d'un encodeur magnetiquesur crémaillère.
- Recul automatique de 50 mm pour faciliter le déchargement

ESP

- Plano de rodillos libres para descarga;
- Tope longitudinal motorizado. Configuraciones de diferentes longitudes provistas por pantalla táctil de 5,7";
- Permite programar hasta 20 longitudes de corte diferentes;
- La correa dentada y el motorreductor permiten el movimiento. Bloqueo mediante cilindro neumático;
- Posición de lectura por encoder magnetico en rack. Retroceso automático de 50 mm para facilitar la descarga;





# roller tables



RTR RR

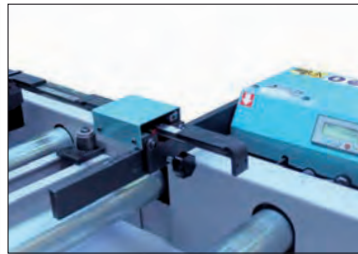

RTR RL



## 14 RTR

### ENG

- Motorized roller table for loading and unloading side;
- Mobile controller with easy button system;
- Roller movement provided by brushless motor, rack and pignon;

### Available measurement systems:

#### RL

- Digital length stop;
- Manual movement and positioning;
- Mechanical detect device to slow-down material;

#### RR

- Easy and user friendly interface with 7" touch screen display;
- Possibility to program up to 20 cutting lines with different lengths and quantities;
- Mechanical detect device for material slow-down;

### ITA

- Piano a rulli motorizzati per lato di carico e scarico;
- Comandi tramite pulsantiera mobile;
- Movimentazione tramite motore brushless, pignone e cremagliera;

### Sistemi di misura disponibili:

#### RL

- Riscontro di misura digitale;
- Spostamento manuale del fermo di battuta;
- Dispositivo meccanico tastatore per rallentamento del materiale;

#### RR

- Interfaccia d'uso semplice e intuitiva con display touch 7";
- Possibilità di programmare 20 linee di taglio con lunghezze e quantità differenti;
- Dispositivo meccanico tastatore per rallentamento del materiale;

### FRA

- Table à rouleaux motorisés pour le côté chargement et déchargement;
- Commandes par console mobile;
- Déplacement par moteur brushless, pignon et crémaillère;

### Systèmes de mesure disponibles:

#### RL

- Butée de mesure numérique;
- Mouvement manuel de la butée d'arrêt;
- Dispositif de palpeur mécanique pour ralentir le matériau;

#### RR

- Interface utilisateur simple et intuitive avec écran tactile de 7";
- Possibilité de programmer 20 lignes de coupe avec différentes longueurs et quantités;
- Dispositif palpeur mécanique pour ralentir le matériau;

### ESP

- Planos de rodillos motorizados para lado de carga y descarga;
- Mando móvil con pulsadores para regulación de velocidad;
- Movimiento es por medio de piñón cadena y motor brushless;

### Sistemas de medición disponibles

#### RL

- Tope de longitud digital;
- Movimiento y posicionamiento manual;
- Dispositivo de detección mecánica para ralentizar el material;

#### RR

- Interfaz fácil de usar con pantalla táctil de 7";
- Posibilidad de programar hasta 20 líneas de corte con diferentes longitudes y cantidades;
- Dispositivo de detección mecánica para la ralentización del material;





RTS KS 652



RTR KS - LOADING SIDE



RTR KS - UNLOADING SIDE



RTR KS - UNLOADING SIDE



# optional



**RABGBC** GBS 185, 218, 240, 270



**RABGBS** GBS 185, 218, 240



**RAB26C** BS 300/60, GH, SHI



**RAB26S** BS 300/60, GH, SHI



**RAB2PS** BS 300 PLUS, GH, SH, SHI



**RAB35S** BS 350 GH, SHI



**RAB40S** BS 400 SHI



**RAKS450 RAKS600 RAKS652**



**RARECC** RECORD



**RARECS** RECORD



**RASIRU** SIRIO 315, 370, SH, SHE



**RAS AFC** SIRIO 370 AF-E, SIRIO 370 AF-NC



**RAVELU** VELOX 350, SHE



**RAV AFC** VELOX 350 AF-E, VELOX 350 AF-NC

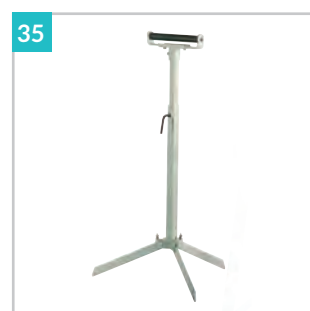

**784345 - WS**



**185007 - PA** PERFECT 250



# optional



231700-IBC PERFECT 275  
PERFECT 300



230092- IBL RECORD



230095 - IBS VELOX



000970



ESC



BS 300/60 - BS 300 PLUS

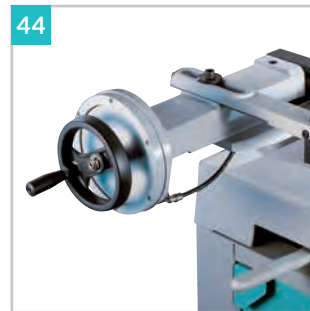

PERFECT 300 - RECORD - SIRIO



PERFECT 275 - 300 - SIRIO



691100 SIRIO



SIRIO

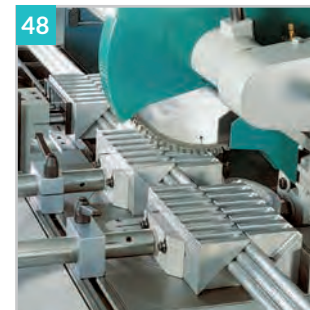

VELOX



000966



000964



000951 BS 300-350-400 SHI



000951 KS - H line

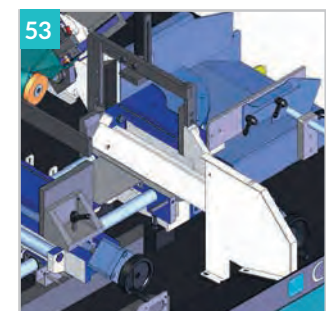

000951 CUBO line

# optional

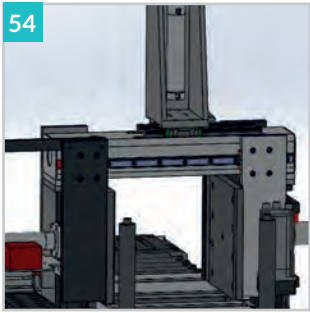

54

000946 Bundle cutting device  
for XT Series

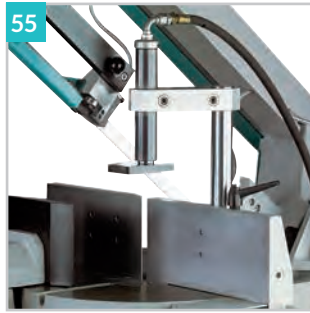

55

XT40002 BS 350 - 400 SHI



57

000960 VELOX



58

000947 Minimal lubrication  
system 1.3 liters



59

000947 Minimal lubrication  
system 3 liters

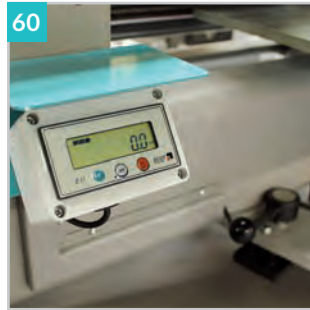

60

LASER



61



62



63

000910 RTD RTP

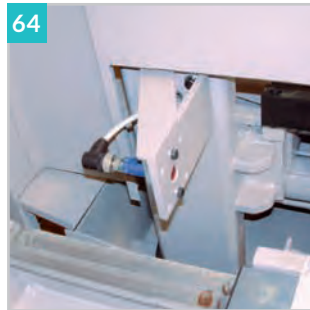

64

000955



65

000954



66

000921 - 000920



67

000910 RTD RTP



69

000955



70

000954



71

XS32000 VELOX



# optional



72

000942 VELOX 350  
AFE - AFNC

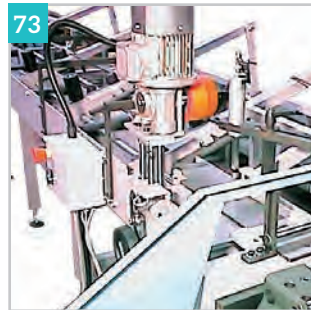

73

000935-01 SIRIO 370 AF-NC SLB6  
VELOX 350 AF-NC SLB6

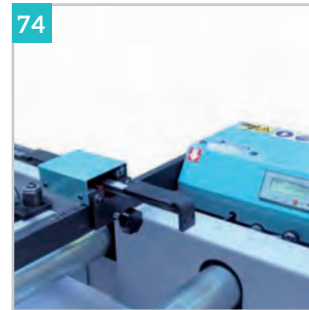

74

RL RTL



75

RI-W45 KS - H601  
RI-W60



76

RAB61S H601 - H601 NC



77

RI-250 RI-300



78

Y130171 GBS 171



79

H601 - H700 - KS702  
KTECH 702

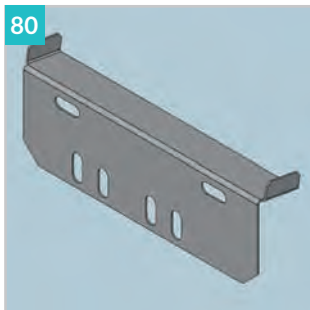

80

RABGBC2 GBS 242



81

RABGS2 GBS 242



82

RABCUC

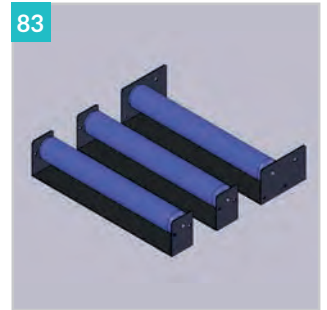

83

RAB51S

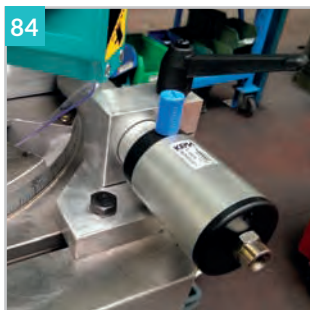

84

689000 Pressure for Sirio  
to cut 45°





# Customized solutions

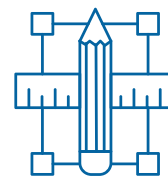

ENG Thanks to our know-how, developed in over 50 years of experience in the world of metalworking, we're able to provide high quality, customized solutions to our partner's needs: our engineers and R&D department will study the best sawing solution together with the final user with the aim to integrate our bandsaws and circular saws in every working cycle and environment. Discover our main special customized projects, get in contact with our team, together we'll find how to help you!

ITA Grazie al know-how sviluppato in oltre 50 anni di esperienza, Imet è in grado di fornire soluzioni innovative e personalizzate sulle esigenze del cliente: in base alle necessità e alle richieste, i nostri esperti studieranno la miglior soluzione possibile per integrare una segatrice a nastro o troncatrice a disco all'interno del flusso di lavoro o dello stabilimento produttivo del cliente. Scopri i nostri principali progetti personalizzati, contatta il nostro team per trovare insieme la miglior soluzioni per te!

FRA Grâce à notre savoir-faire, développé en plus de 50 ans d'expérience dans le monde du travail des métaux, nous sommes en mesure de fournir des solutions personnalisées de haute qualité aux besoins de nos partenaires: nos ingénieurs et notre service R&D étudieront la meilleure solution de sciage en collaboration avec le utilisateur final dans le but d'intégrer nos scies à ruban et scies circulaires dans chaque cycle de travail et environnement. Découvrez nos principaux projets spéciaux sur mesure, contactez notre équipe, ensemble nous trouverons comment vous aider!

ESP Gracias a nuestro know-how, desarrollado en más de 50 años de experiencia en el mundo de la metalurgia, podemos ofrecer soluciones personalizadas de alta calidad a las necesidades de nuestros socios: nuestros ingenieros y departamento de I + D estudiarán la mejor solución de aserrado junto con el usuario final con el objetivo de integrar nuestras sierras de cinta y sierras circulares en cada ciclo de trabajo y entorno. Descubre nuestros principales proyectos especiales personalizados, ponte en contacto con nuestro equipo, juntos encontraremos como ayudarte!



LINK WEBSITE



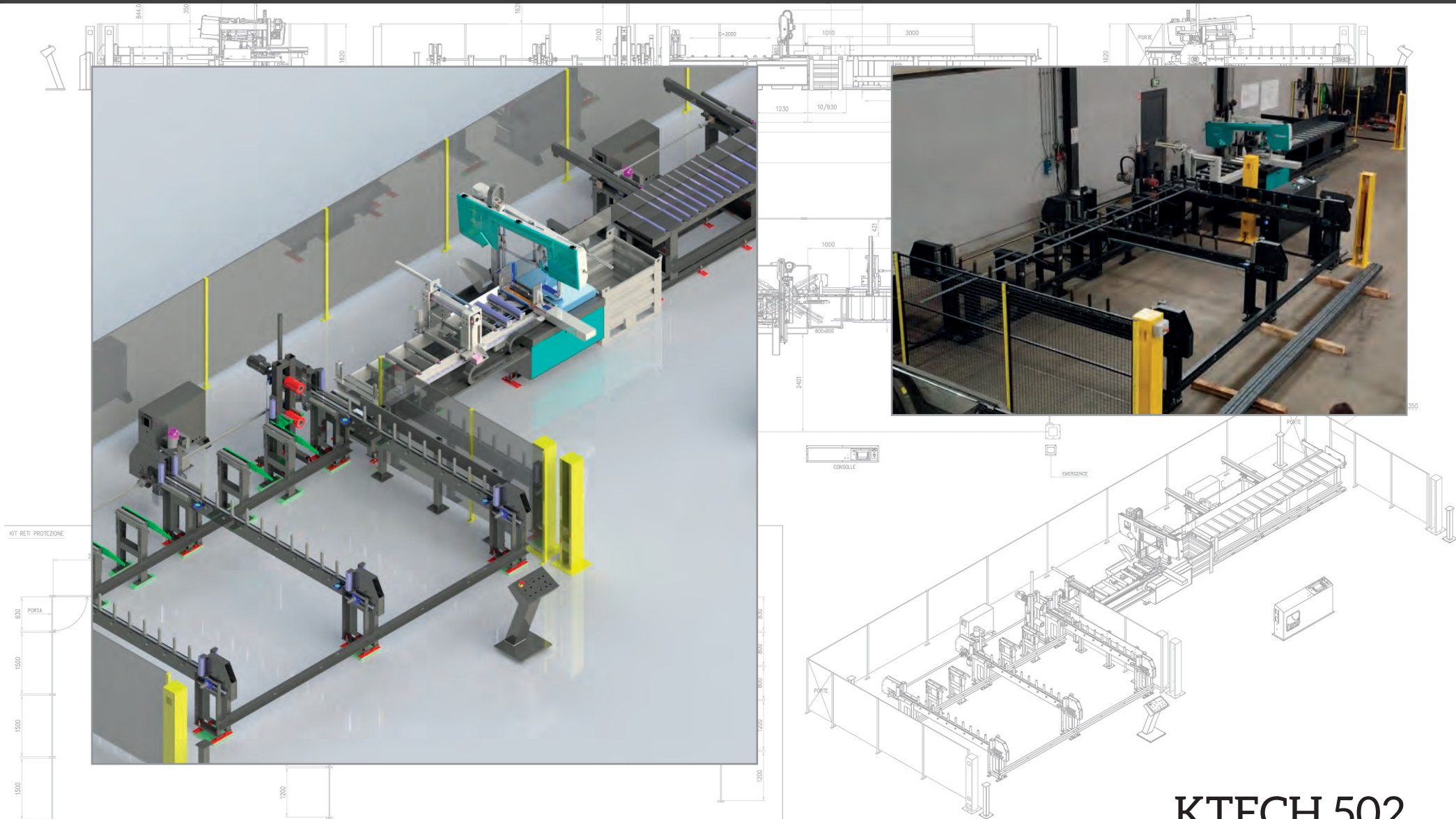

## KTECH 502

STANDARD VERSION PAG. 66

ENG

**The project is customization of a KTECH 502 F2000 with automatic loading warehouse, unloading system with pieces selection through pusher and marking**

Integrated loading and unloading system for automatic bandsaw KTECH 502 F 2000. The customization developed for the customer includes a warehouse for automatic loading of bars managed by the CNC machine operative system (up to 10 bars at the same time) with mechanized positioning on the feeder. Unloading side with pusher system for selection of cut pieces based on the set length to exclude pieces with different length and marking to ease selection of bars.

ITA

**Personalizzazione di una segatrice automatica KTECH 502 F2000 con magazzino automatico di carico, sistema di scarico con selezione di pezzi tagliati tramite spingitore e marcaura.**

Sistema integrato e automatico di carico e scarico per segatrice automatica KTECH 502 F2000. Il progetto è costituito da un magazzino caricabarre gestito dal controllo sistema operativo CNC della macchina con alimentazione automatica del materiale (fino a 10 pezzi contemporaneamente) e posizionamento sul carro avanzatore. Il sistema di scarico, dotato di spingitore per la selezione dei pezzi tagliati, è posizionato su un binario per permettere di scartare i tagli in eccedenza.

FRA

**Personnalisation d'une scie automatique K TECH 502 F2000 avec magasin de chargement automatique, système de déchargement avec sélection des pièces coupées au moyen d'un poussoir et d'un marquage.**

Système intégré et automatique de chargement et de déchargement pour la scie automatique KTECH 502 F2000. Le projet consiste en un magasin de chargement de barres géré par le système de commande CNC de la machine avec alimentation automatique du matériau (jusqu'à 10 pièces simultanément) et positionnement sur le chariot d'alimentation. Le système de déchargement, équipé d'un poussoir pour la sélection des pièces coupées, est positionné sur un rail pour permettre d'éliminer les coupes excédentaires.

ESP

**El proyecto es la personalización de una KTECH 502 F2000 con almacén de carga automática, sistema de descarga con selección de piezas mediante empujador y marcado**

Sistema integrado de carga y descarga para sierra de cinta automática KTECH 502 F 2000. La personalización desarrollada para el cliente incluye un almacén para carga automática de barras gestionado por el sistema operativo de la máquina CNC (hasta 10 barras al mismo tiempo) con posicionamiento mecanizado en el alimentador. Lado de descarga con sistema de empuje para la selección de piezas cortadas en función de la longitud establecida para excluir piezas con diferente longitud y marcado para facilitar la selección de barras.



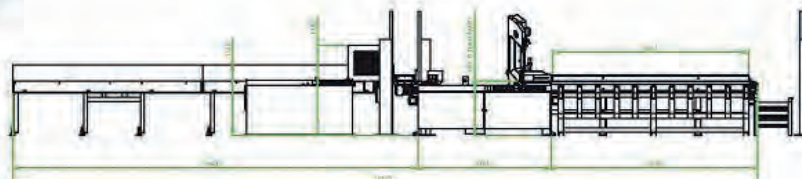
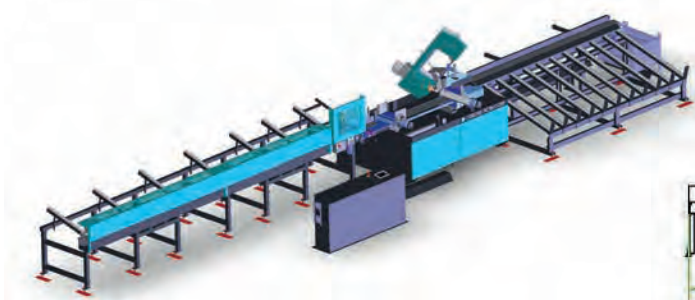

## CUBO 350 NC FLAT F1200

STANDARD VERSION PAG. 28

ENG

**CUBO 350 NC FLAT F1200 automatic working cycle with integrated SLB barloader and unloading motorized system**

- F1200 feeder with longer strokes for higher performances on longer cutting lengths
- SLB gravity barloader to automatically position the material inside feeder vice
- Motorized 1.5m carpet for unloading with lateral pusher system

CUBO 350 NC FLAT F1200 is an integrated automatic working cycle for bars and tubes up to 100mm. The cycle starts with the SLB gravity barloader that allows to automatically position the material in the feeder (F1200 with longer stroke for higher performances on longer cutting lengths, reducing the number of strokes required in case of cut pieces with 1000mm like this customer has). After the cut the cycle allows to separated trim-cuts and rest pieces from good ones thanks to the motorized carpet. Good pieces are moved by a pusher system in a slider collector.

ITA

**CUBO 350 NC F1200 - ciclo di taglio integrato e automatico con caricatore a gravità SLB e sistema di scarico motorizzato**

- Carro avanzatore F1200 per ottimizzare il numero di ripetizioni con lunghezze di taglio superiori ai 1000mm
- Caricatore a gravità SLB con posizionamento automatico del materiali nel carro avanzatore
- Tappeto di scarico motorizzato da 1.5m con sistema spingitore laterale e scivolo di raccolta

CUBO 350 NC FLAT F1200 è una soluzione di taglio integrata in ciclo automatico per tubi e barre fino a 100mm. Grazie al caricatore a gravità SLB, il materiale viene posizionato e trascinato all'interno del carro avanzatore F1200 (la lunghezza supplementare rispetto allo standard F500 è dovuta alla necessità del cliente di diminuire il numero di ripetizioni per ottenere la massima precisione per tagli oltre i 1000mm). Una volta tagliato il materiale, il ciclo termina con un tappeto di scarico motorizzato da 1.5m: sfridi e tagli intestatura vengono raccolti al termine del piano mentre i pezzi tagliati a misura vengono spinti lateralmente tramite sistema spingitore.

FRA

**Cycle de travail intégré et automatique CUBO 350 NC FLAT F1200 avec chargeur de barre SLB et système de déchargement motorisée**

- Chariot F1200 pour des performances plus élevées sur des longueurs de coupe plus longues
- Chargeur de barres à gravité SLB pour positionner automatiquement le matériau à l'intérieur de l'étau d'alimentation
- Tapis motorisé de 1,5m pour le déchargement avec système de pousseur latéral

CUBO 350 NC FLAT F1200 est une solution de coupe intégrée en cycle automatique pour tubes et barres jusqu'à 100 mm. Grâce au chargeur gravitaire SLB, le matériau est positionné et entraîné à l'intérieur du chariot d'alimentation F1200 (la longueur supplémentaire par rapport au F500 standard est due au besoin du client de réduire le nombre de répétitions pour obtenir une précision maximale pour les coupes supérieures à 1000 mm). Une fois le matériau coupé, le cycle se termine par un tapis de déchargement motorisé de 1,5 m: chutes et coupes de bout sont récupérées en bout de table tandis que les pièces coupées à dimension sont poussées latéralement au moyen d'un système de pousseur.

ESP

**CUBO 350 NC F1200 - ciclo de corte integrado y automático con cargador por gravedad SLB y sistema de descarga motorizado**

- Alimentador F1200 más largas para un mayor rendimiento en longitudes de corte más largas
- Cargador de barras por gravedad SLB para posicionar automáticamente el material dentro del tornillo de banco del alimentador
- Alfombra motorizada de 1,5m para descarga con sistema de empujador lateral

CUBO 350 NC FLAT F1200 es una solución integrada de corte en ciclo automático para tubos y barras de hasta 100 mm. Gracias al cargador por gravedad SLB, el material se posiciona y arrastra dentro del carro alimentador F1200 (la longitud adicional en comparación con el F500 estándar se debe a la necesidad del cliente de reducir el número de repeticiones para obtener la máxima precisión para cortes superiores a 1000 mm). Una vez cortado el material, el ciclo finaliza con una cinta de descarga motorizada de 1,5 m: los cortes de intestadura se recogen en el extremo de la mesa mientras las piezas cortadas a medida se empujan lateralmente mediante un sistema de empujadores.



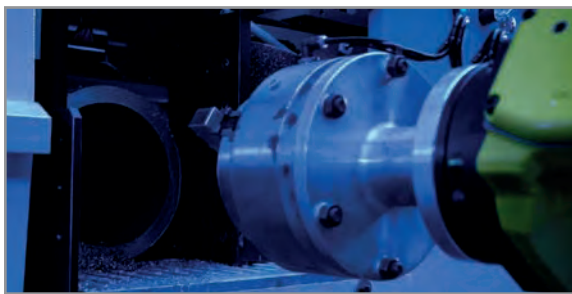

LINK VIDEO

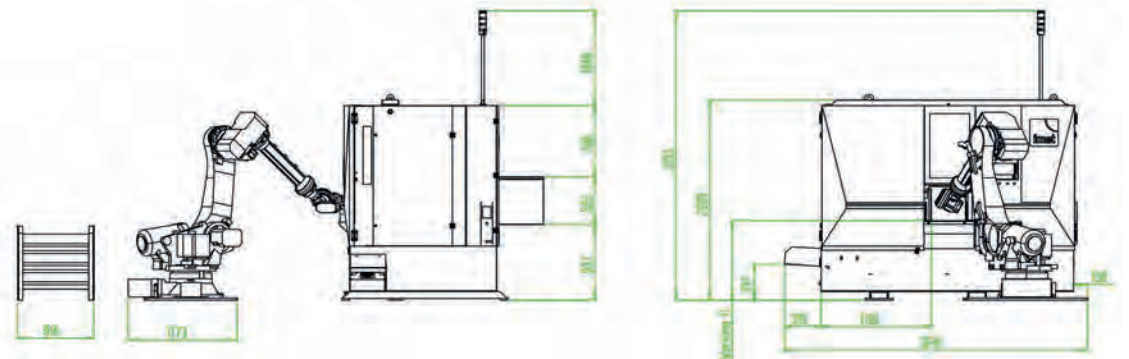

**BRIDGE**  
4 COMPANIES

**imet**

**TECNOROBOT.**

## ROBOSAW

STANDARD VERSION PAG. 76

ENG

### Robotic solution integrable with Imet automatic saws

- Independent automatic robot: a single robot can operate on several saws at the same time
- Possibility of mounting different tools and use of the robot with solids, tubes, profiles and beams
- Remote programming and management with any device

Developed thanks to Tecnorobot, our sister company - part of the Bridge 4 Companies group - leader in the production of robotics solutions for cutting and welding and official Fanuc integrator for FANUC systems, ROBOSAW allows you to transform the production cycle of each company with an integrated solution, compatible with all our automatic saws and interfaceable with multiple machines at the same time, capable of moving, cleaning and palletizing the cut pieces. Once the work program has been set via a simple and intuitive interface, the robot works autonomously: once the cutting is complete, the material is "taken" by a gripper, positioned to clean the excess shavings and then placed in the storage area.

ITA

### Soluzione robotica integrabile con le segatrici automatiche Imet

- Robot automatico indipendente: un solo robot può operare su diverse segatrici contemporaneamente
- Possibilità di montare diversi utensili e utilizzo del robot con pieni, tubi, profilati e travi
- Programmazione e gestione da remoto con qualsiasi device

Sviluppato grazie a Tecnorobot, società partner e parte del gruppo Bridge 4 Companies, leader nella progettazione e produzione di impianti robotici per saldatura e taglio, integratori per l'Italia dei sistemi Fanuc, ROBOSAW permette di trasformare il ciclo di produzione di ogni azienda con una soluzione integrata, compatibile con tutte le nostre segatrici automatiche e interfacciabile anche con più macchine contemporaneamente, in grado di movimentare, pulire e palletizzare i pezzi tagliati. Il robot lavora, una volta impostato il programma di lavoro tramite interfaccia semplice e intuitiva, in autonomo: concluso il taglio, il materiale viene "preso" tramite una pinza, posizionato per la pulizia dei trucioli in eccesso e quindi depositato nell'area di stoccaggio.

FRA

### Solution robotique intégrable aux scies automatiques Imet

- Robot automatique indépendant: un seul robot peut intervenir sur plusieurs machines à scier en même temps
- Possibilité de monter différents outils et d'utiliser le robot avec des solides, des tubes, des profilés et des poutres
- Programmation et gestion à distance avec n'importe quel appareil

Développé grâce à Tecnorobot, entreprise partenaire et membre du groupe Bridge 4 Companies, leader dans la conception et la production de systèmes robotisés pour le soudage et le coupage, intégrateurs de systèmes Fanuc pour l'Italie, ROBOSAW vous permet de transformer le cycle de production de chaque entreprise avec une solution intégrée, compatible avec toutes nos machines à scier automatiques et également interfaceable avec plusieurs machines en même temps, capable de manipuler, nettoyer et palettiser les pièces découpées. Une fois le programme de travail paramétré via une interface simple et intuitive, le robot fonctionne de manière autonome: une fois la coupe terminée, la matière est «ramassée» à l'aide de pinces, positionnée pour nettoyer les copeaux en excès puis déposée dans la zone de stockage.

ESP

### Solución robótica que se puede integrar con las sierras automáticas Imet

- Robot automático independiente: un único robot puede operar en varias sierras al mismo tiempo
- Posibilidad de montar diferentes herramientas y utilizar el robot con macizos, tubos, perfiles y vigas
- Programación y gestión remota con cualquier dispositivo

Desarrollado gracias a Tecnorobot, empresa colaboradora y parte del grupo Bridge 4 Companies, líder en el diseño y producción de sistemas robóticos para soldadura y corte, integradores de sistemas Fanuc para Italia, ROBOSAW permite transformar el ciclo productivo de cada empresa con una solución integrada, compatible con todas nuestras sierras automáticas y también interconectable con múltiples máquinas al mismo tiempo, capaz de manipular, limpiar y paletizar las piezas cortadas. Una vez configurado el programa de trabajo a través de una interfaz sencilla e intuitiva, el robot funciona de forma autónoma: una vez finalizado el corte, el material se "recoge" con unas pinzas, se posiciona para limpiar el exceso de viruta y luego se coloca en la zona de almacenamiento.

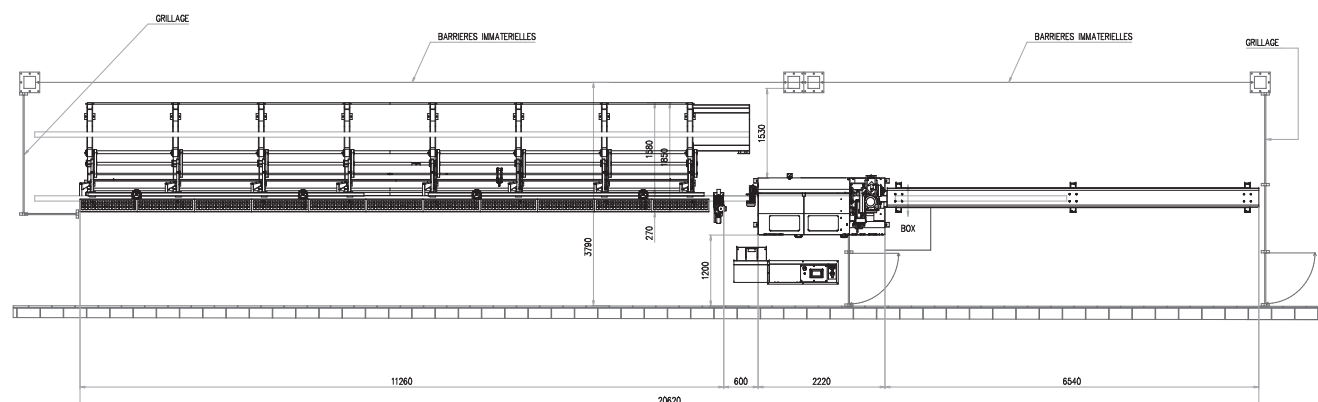
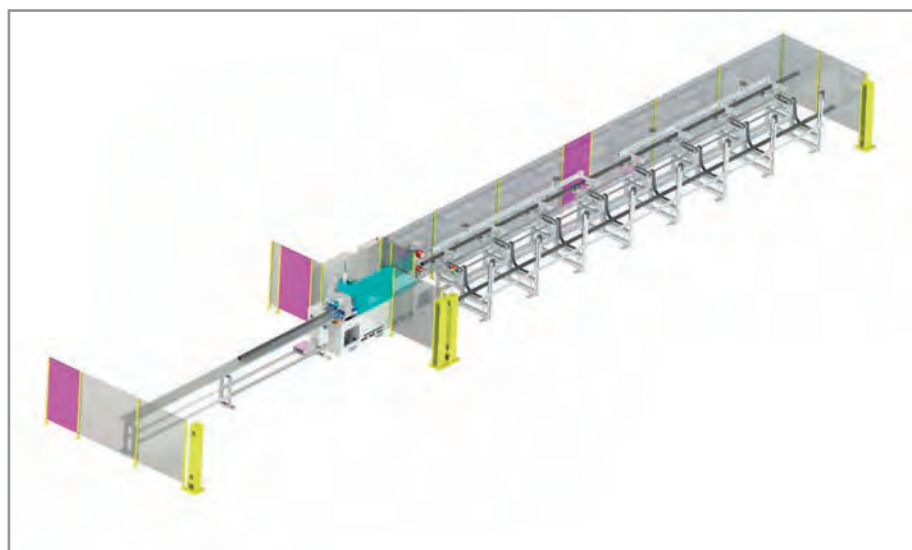

## SIRIO 370 AF NC

STANDARD VERSION PAG. 38

ENG

**Automatic circular saw SIRIO 370 AF-NC with bundle loading device for steel pipes and tube and unloading system with swinging support to allow cut pieces selection via software.**

The project is a customization of SIRIO 370 AF-NC, developed by our engineers and technicians: an integrated system with automatic loading warehouse for bundle of tube and pipes in steel, automatic circular saw modified for straight cut only, unloading system with swinging blade to select and divide cut pieces (with different lengths) from trim cuts; the machine is equipped with CNC with touch screen display to allow control on all the working cycle. The loading device uses a group of motorized belts to take the pipe from the warehouse and position it (one by one) on the barloader; a swinging support plate on the unloader table provides for pieces selection after the cut. A protection system made with metal barriers and safety photocells (managed by touch screen display) helps to warranty user security.

ITA

**Troncatrice a disco automatica SIRIO 370 AF-NC con caricatore a fascio per tubi in acciaio da 12m e sistema di scarico basculante e selezione dei pezzi tagliati tramite software.**

Su richiesta del cliente, i nostri ingegneri hanno sviluppato un sistema integrato di taglio per tubi in acciaio; il magazzino (da 12m) permette di caricare fasci di tubi in acciaio e, tramite CNC e display touch screen della macchina (SIRIO 370 AF-NC), caricarli uno alla volta, con un sistema a cinghie motorizzate, all'interno del carro avanzatore (F1200) della troncatrice; lo scarico automatico dei pezzi (anche questo gestito tramite CNC e touch screen) utilizza un sistema basculante per dividere i tubi tagliati a seconda delle necessità dell'operatore. L'intero sistema utilizza un sistema di protezione misto tra fotocellule di sicurezza (gestite tramite pannello di controllo) e barriere metalliche.

FRA

**Scie à disque automatique SIRIO 370 AF-NC avec chargeur à paquet pour tubes en acier de 12 m et système de déchargement basculant et sélection des pièces coupées par logiciel.**

Sur demande du client, nos ingénieurs ont développé un système intégré de coupe pour tubes en acier; le chargeur (12m de long) permet de charger des faisceaux de tubes en acier et, à l'aide de la CNC et de l'écran tactile de la machine (SIRIO 370 AF-NC), de les charger un à la fois, avec un système de courroies motorisés, à l'intérieur du chariot d'alimentation (F1200) de la scie. Le déchargement automatique des pièces (également géré par CNC et écran tactile) utilise un système d'inclinaison pour diviser les tubes coupés en fonction des besoins de l'opérateur. L'ensemble utilise un système de protection mixte entre les photoélectriques de sécurité (gérées via le panneau de commande) et les barrières métalliques.

ESP

**Sierra circular automática SIRIO 370 AF-NC con dispositivo de carga de haz para tubos y tubos de acero y sistema de descarga con soporte basculante para permitir la selección de piezas cortadas mediante software.**

El proyecto es una personalización de SIRIO 370 AF-NC, desarrollado por nuestros ingenieros y técnicos: un sistema integrado con almacén de carga automática para haz de tubos y tuberías en acero, sierra circular automática modificada para corte recto únicamente, sistema de descarga con hoja basculante para seleccionar y dividir las piezas cortadas (con diferentes longitudes) de los recortes; la máquina está equipada con CNC con pantalla táctil para permitir el control de todo el ciclo de trabajo. El dispositivo de carga utiliza un grupo de correas motorizadas para sacar la tubería del almacén y colocarla (una a una) en el cargador de barras; una placa de soporte oscilante en la mesa de descarga permite la selección de piezas después del corte. Un sistema de protección realizado con barreras metálicas y fotocélulas de seguridad (gestionadas por pantalla táctil) ayuda a garantizar la seguridad del usuario.



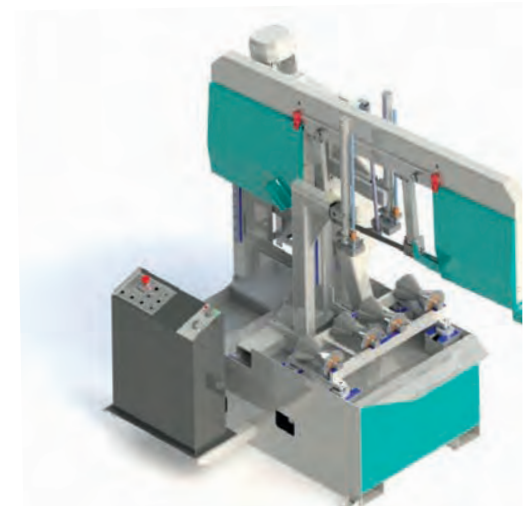
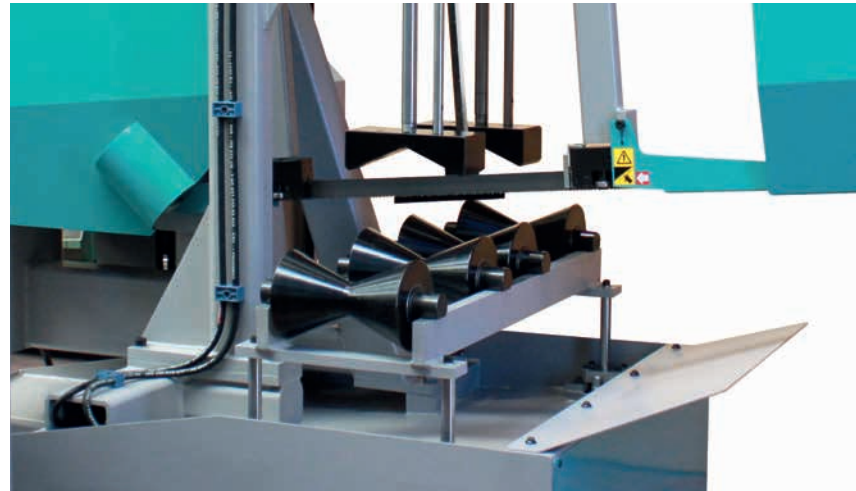
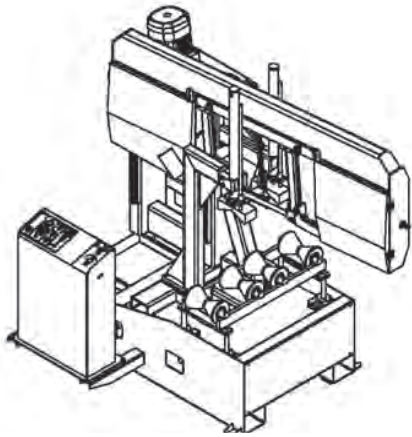

## H 601

### ENG

- Semiautomatic bandsaw with customized vice and structure for loading;
- Sawframe structure optimized to load special material;
- Special vice and jaws suitable to cut round 550mm tubes;

### ITA

- Segatrice semiautomatica con morsa e struttura personalizzate per carico;
- Struttura dell'arco ottimizzata per il carico di materiale speciale;
- Morse e ganasce su misura per taglio di tubi tondi fino a 550mm;

### FRA

- cie semi-automatique avec étai et structure personnalisés pour le chargement;
- Structure d'arc optimisée pour le chargement de matériaux spéciaux;
- Etaux et mâchoires personnalisées pour couper des tubes ronds jusqu'à 550 mm;

### ESP

- Sierra de cinta semiautomática con mordaza banco y estructura de carga personalizados;
- Estructura de l'arco optimizada para cargar material especial;
- Mordazas especiales para cortar tubos redondos de 550 mm;

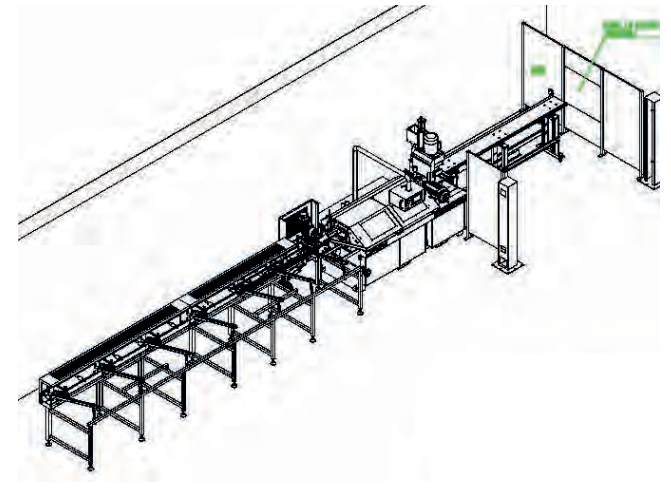

## SIRIO 370 AF/NC

STANDARD VERSION PAG. 38

### ENG

- Automatic circular saw with F1200 feeder (single stroke 1200mm)
- Sliding barloader SLB6000 "mirrored" to load material from the frontal side
- Automatic tilting device with cut piece selector

### ITA

- Troncatrice a disco automatica con carro avanzatore F1200 (corsa singola 1200mm)
- Caricatore a scivolo SLB6000 per carico frontale del materiale
- Dispositivo automatico di espulsione dei pezzi tagliati con funzionamento basculante

### FRA

- Scie à disque automatique avec chariot d'alimentation F1200 (course de 1200 mm)
- Chargeur à glissière SLB6000 pour chargement frontal du matériel
- Dispositif d'éjection automatique des pièces coupées avec opération de basculement

### ESP

- Tronzadora automática de disco con carro alimentador F1200 (carrera única de 1200mm)
- Cargador SLB6000 para carga frontal de material
- Dispositivo automático de expulsión on funcionamiento basculante.



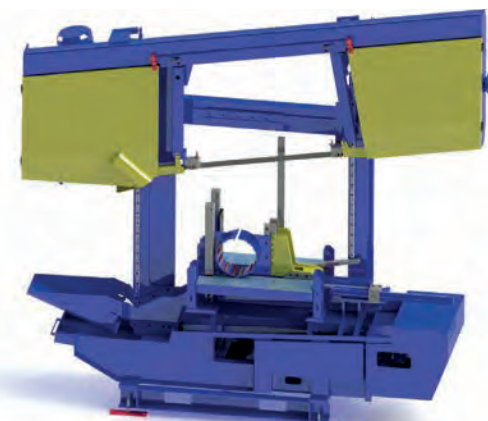
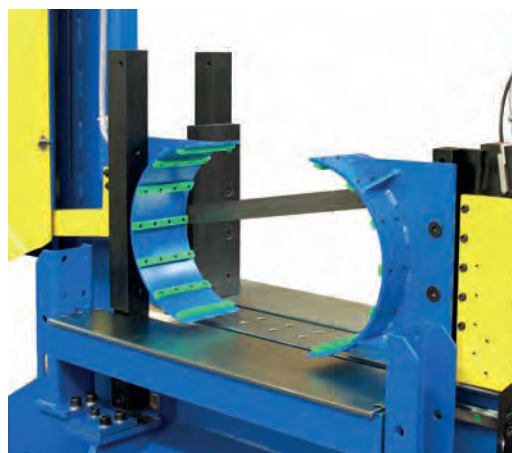
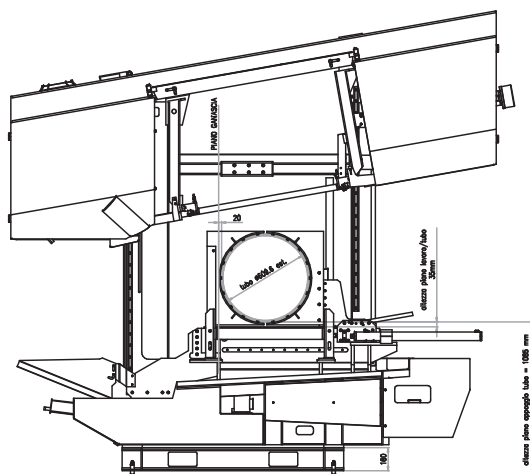

## H 820

### ENG

- Semiautomatic double column bandsaw with special vice;
- Special self-centering vice with both adjustable jaws that block the material to have the piece perfectly positioned and centered;

### ITA

- Segatrice semiautomatica a doppia colonna con morsa speciale;
- Morsa speciale autocentrante in cuientrambe le ganasce chiudono il pezzo garantendo la perfetta centratura del pezzo;

### FRA

- Scie semi-automatique à double colonne avec étau spécial;
- Etau spécial auto-centrant dans lequel les deux mâchoires ferment la pièce garantissant un centrage parfait de la pièce;

### ESP

- Sierra de cinta semiautomática con doble columna y mordaza especial;
- Mordaza especial autocentrante con ambas mordazas regulables que bloquean el material para tener la pieza perfectamente posicionada y centrada;

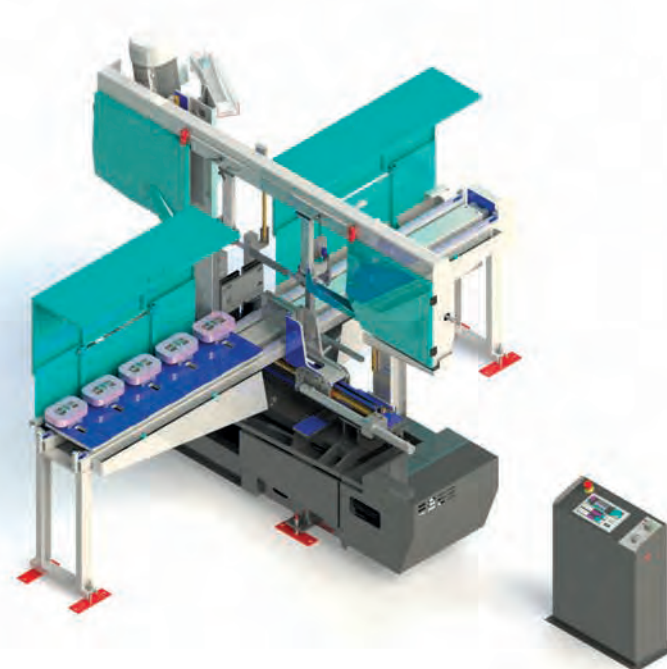
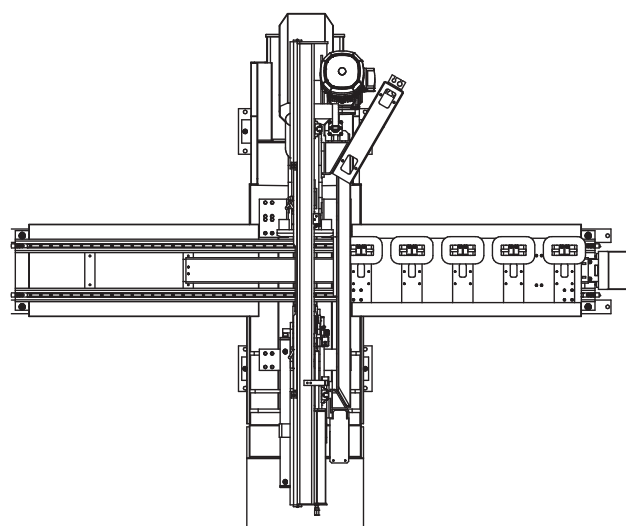

## H 700 NC F2000

### ENG

- Automatic bandsaw with customized feeder;
- Feedings system integrated with special vice to cut transformers;

### ITA

- Segatrice automatica con carro avanzatore integrato;
- Sistemadi carico personalizzato con ganasce speciali per trasformatori;

### FRA

- Scie automatique avec chariot d'alimentation intégré;
- Système de chargement personnalisé avec mâchoires spéciales pour transformateurs;

### ESP

- Sierra de cinta automática con alimentador personalizado;
- Sistema de alimentación integrado con mordaza de banco especial para cortar transformadores;

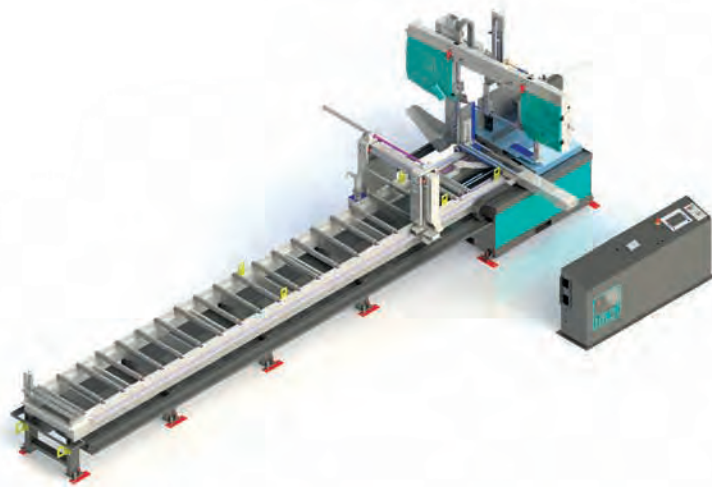

## KTECH 652 F6000 MARKING

STANDARD VERSION PAG. 68

ENG

- Automatic cutting and marking system with F6000 feeder;
- Integrated working cycle with material feeding, cutting and marking of cut pieces;
- CNC management of full cycle with double touch screen display for loading, cutting and marking;

ITA

- Sistema di taglio e marcatura automatica con carro avanzatore F6000;
- Ciclo di lavoro integrato con avanzamento, taglio e marcatura dei pezzi tagliati;
- Gestione tramite CNC e touch screen delle operazioni (carico, taglio e marcatura);

FRA

- Système de coupe et de marquage automatique avec chariot d'alimentation F6000;
- Cycle de travail intégré avec avancement, coupe et marquage des pièces coupées;
- Gestion des opérations (chargement, coupe et marquage) via CNC et écran tactile;

ESP

- Sistema automático de corte y marcatura con alimentador F6000;
- Ciclo de trabajo integrado con alimentación de material, corte y marcatura de piezas cortadas;
- Gestión CNC de ciclo completo con doble pantalla táctil para carga, corte y marcatura

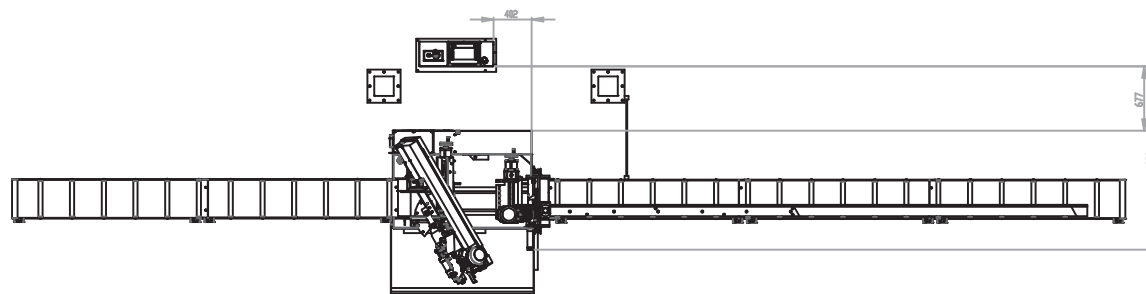
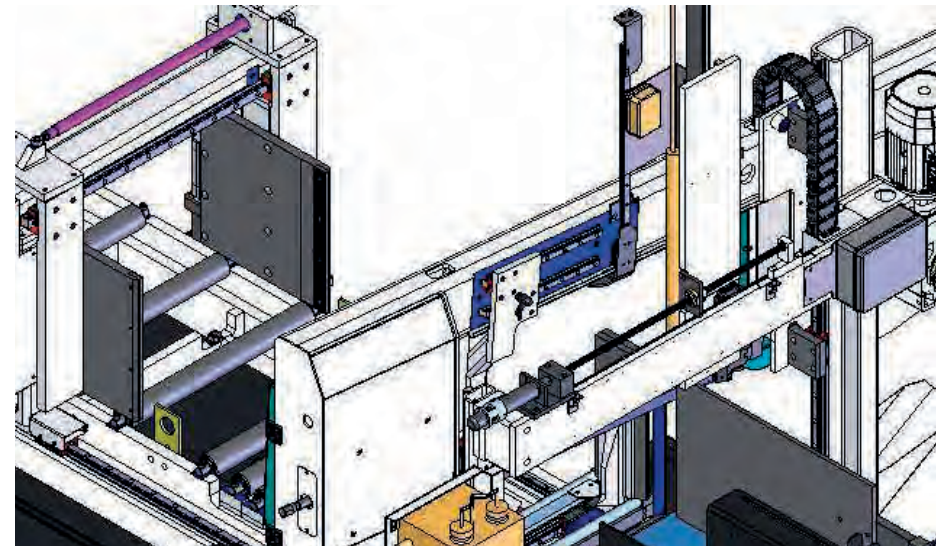

## BS 350/60 AF-NC

ENG

- Automatic bandsaw with integrated drilling system;
- Drilling with double mechanical stop;
- Synchronized movement between drilling, material feeding and cutting;
- Integrated working cycle management by machine CNC and 10" touch screen display;

ITA

- Segatrice automatica pivotante con sistema di foratura e svasatura integrato;
- Foratrice con asse a doppia battuta meccanica;
- Movimento sincronizzato di foratura, avanzamento materiale e taglio;
- Gestione integrata del ciclo di lavoro tramite touch screen 10" della macchina e CNC;

FRA

- Scie à ruban automatique avec système de perçage et de fraisage intégré;
- Axe perceuse à double butée mécanique;
- Mouvement synchronisé de perçage, d'avancement et de coupe;
- Gestion intégrée du cycle de travail via l'écran tactile de 10" de la machine et de la CNC

ESP

- Sierra de cinta automática con sistema de perforación integrado;
- Taladrado con doble tope mecánico;
- Movimiento sincronizado entre perforación, alimentación de material y corte;
- Gestión integrada del ciclo de trabajo mediante máquina CNC y pantalla táctil 10"

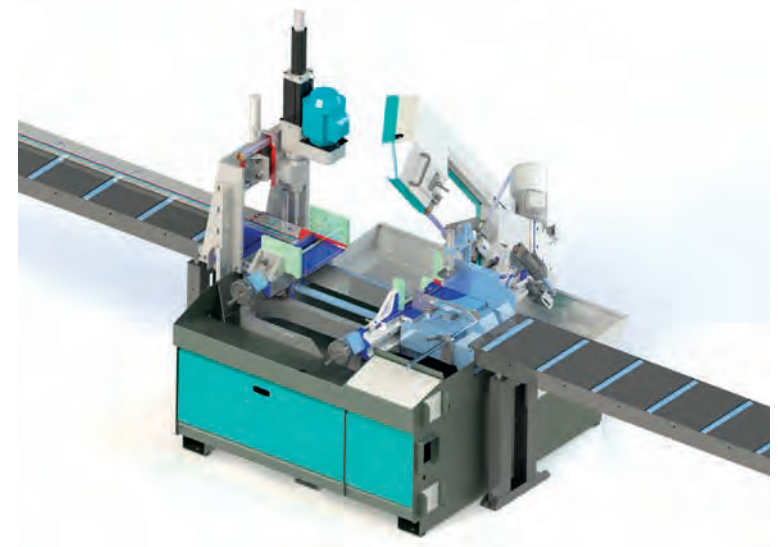



# Our Installation



LINK WEBSITE

**ENG** Imet bandsaws and circular saws machines cover a wide range of applications and different customers and can be installed in small artisan workshops, small and medium-sized enterprises or in large industries production plants, guaranteeing maximum quality, reliability, ease of use and operative efficiency in all of these situations so that our sawing technology could be the ideal solution for any mechanical workshop, metal carpentry, steel producer or distributor. how to help you!

**ITA** Le segatrici a nastro e le troncatrici a disco Imet coprono un vasto range di applicazioni e destinazioni d'uso e possono essere installate in piccoli laboratori artigiani, piccole e medie imprese o grandi industrie garantendo in ogni impianto produttivo la massima qualità, affidabilità, facilità d'uso ed efficienza, rendendo le nostre tecnologie di taglio ideali per ogni officina meccanica, carpenteria metallica, produttore o distributore di acciai.

**FRA** Les scies à ruban et les tronçonneuses à disque Imet couvrent une vaste gamme d'applications et d'utilisations prévues et peuvent être installées dans de petits ateliers artisanaux, des petites et moyennes entreprises ou de grandes industries, garantissant une qualité, une fiabilité et une facilité d'utilisation maximales dans chaque usine de production, rendant nos technologies de coupe idéales pour chaque atelier mécanique, menuiserie métallique, producteur ou distributeur d'acier.

**ESP** Las sierras de cinta y tronadoras de disco Imet cubren una amplia gama de aplicaciones y usos previstos y se pueden instalar en pequeños talleres artesanales, pequeñas y medianas empresas o grandes industrias, garantizando la máxima calidad, fiabilidad y facilidad de uso y eficiencia en cada planta de producción, haciendo que nuestras tecnologías de corte sean ideales para cualquier taller mecánico, carpintería metálica, productor o distribuidor de acero.



**KTECH 502 F2000**



**ENG** The customer produces metal structures: the material (square and round tubes, beams) is cut with the set length and angle (+/- 60°), then welded to assemble the final product. The bandsaws automatically edits the cutting lengths after the encoder reads the real material size allowing to have a perfect and precise welding process.

**ITA** Il cliente è un'azienda francese e che produce strutture metalliche: il materiale (tubi tondi e quadri, travi e profilati) viene tagliato a misura e a gradi, quindi saldato. La segatrice corregge automaticamente la lunghezza di taglio in base alla lettura della dimensione di pezzo tramite encoder garantendo la massima precisione in fase di saldatura.

**FRA** Le client est une entreprise française qui produit des structures métalliques: le matériau (tubes carrés et ronds, poutres) est coupé avec la longueur et l'angle définis (+/- 60°), puis soudée. La scie corrige automatiquement la longueur de coupe en fonction de la lecture de la taille de la pièce via l'encodeur garantissant une précision maximale pendant la phase de soudage.

**ESP** Esta empresa francesa produce estructuras metálicas: el material (tubos cuadrados y redondos, vigas) se corta con la longitud y el ángulo establecidos (+/- 60°) y luego se suelda. La sierra corrige automáticamente la longitud de corte en función de la lectura del tamaño de la pieza a través del codificador por máxima precisión durante la fase de soldadura.





**ENG** The customer uses the bandsaw to produce and assemble renewable energy plants; he added the bundle cutting device to be able to cut a pack of square steel tubes (that will be part of the final plant structure).

**ITA** Il cliente utilizza la segatrice per produrre impianti per energie rinnovabili; tramite il dispositivo per taglio a fascio la macchina taglia scatolati in acciaio che vanno a comporre la struttura portante degli impianti.

**FRA** Le client utilise la scie pour produire des installations pour les énergies renouvelables; à travers le dispositif de coupe en paquet la machine coupe boîtes en acier qui composent la structure portante des installations.

**ESP** El cliente utiliza la sierra para producir instalaciones para energías renovables; a través del dispositivo de corte por paquete la máquina corta cajas de acero que van a componer la estructura portante de las instalaciones

## CUBO400 NC flat



**ENG** The end customer is an Egyptian company that realizes production plants and buildings with metal and structural steel frames. The company uses our sawing machine to cut beams and structural steel which are then welded or screwed to create medium and large-sized metal structures.

**ITA** Il cliente finale è una società egiziana che realizza impianti e fabbricati chiavi in mano e utilizza la nostra segatrice per tagliare a misura travi e acciai strutturali che poi vengono saldati o avvitati per realizzare strutture metalliche di medie e grandi dimensioni.

**FRA** Le client final est une entreprise égyptienne qui crée des bâtiments en acier et utilise notre machine pour couper sur mesure des poutres et de l'acier de construction qui sont ensuite soudés ou vissés pour créer des structures métalliques de moyennes et grandes dimensions.

**ESP** El cliente final es una empresa egipcia que realiza plantas de producción y edificios con estructuras metálicas y de acero estructural. La empresa utiliza nuestra sierra para cortar vigas y acero estructural que luego se sueldan o atornillan para crear estructuras metálicas de tamaño mediano y grande.

## KS 652



## XT5 - XT6

**ENG** The customer already has XTECH 410 and 630 in his plant and added the automatic bandsaws with automatic parameters XT5 and XT6 to the production line dedicated to realize flanges and fittings made in inox steel: as he tested with XTECHs, our machines reliability allows him to reach great productivity rates during each shift and have high cutting quality and maximum precision, accuracy on every piece which are crucial when operating with fittings and flanges.

**ITA** Il cliente ha già in uso una XTECH 410 e una 630 e ha deciso di integrare nel suo impianto anche le segatrici XT5 e XT6. La linea è dedicata alla produzione di flange e raccorderia in acciaio inox: l'affidabilità delle nostre soluzioni permette al cliente di raggiungere la massima produttività mantenendo su tutti i tagli alte efficienza e precisione, fondamentali per questo tipo di prodotti.

**FRA** Le client utilise déjà les scies XTECH 410 et 630 et a décidé d'intégrer également les machines XT5 et XT6 dans son usine de production. Toute la ligne est dédiée à la production de brides et de raccords en acier inoxydable: la fiabilité de nos solutions permet au client d'atteindre une productivité maximale en maintenant une efficacité et une précision élevées sur toutes les coupes, essentielles pour ce type de produit.

**ESP** El cliente ya tiene en uso las maquinas XTECH 410 y 630 y ha decidido integrar también las soluciones XT5 y XT6 en su planta de producción. Toda la línea está dedicada a la producción de bridas y accesorios de acero inoxidable: la fiabilidad de nuestras soluciones permite al cliente alcanzar la máxima productividad manteniendo una alta eficiencia y precisión en todos los cortes, esenciales para este tipo de producto.



## XSMART 3 - XSMART 4

**ENG** The machine has been installed in this production plant where the machine is inserted in a line with three other XSMART3 and four XSMART4 for cutting round solid steel bars; the customer's production flow is divided into 3 daily shifts to obtain maximum efficiency, guaranteed by the reliability of our cutting solutions.

**ITA** La segatrice è stata installata in questo impianto di produzione ed inserita in una linea con altre tre XSMART3 e quattro XSMART4 per tagli di barre tonde piene di acciaio; il flusso produttivo del cliente è suddiviso su 3 turni giornalieri per ottenere la massima efficienza, garantita dall'affidabilità delle nostre soluzioni di taglio.

**FRA** La scie automatique à double colonne XSMART4 a été installée dans cette usine de production où la machine est insérée dans une ligne avec trois autres XSMART3 et quatre XSMART4 pour la coupe de barres rondes en acier massif; le flux de production du client est divisé en 3 équipes quotidiennes pour obtenir une efficacité maximale, garantie par la fiabilité de nos solutions de coupe.

**ESP** La sierra automática de doble columna XSMART4 se instaló en esta planta de producción donde la máquina se inserta en una línea con otras tres XSMART3 y cuatro XSMART4 para cortar barras de acero sólidas redondas; el flujo de producción del cliente se divide en 3 turnos diarios para obtener la máxima eficiencia, garantizada por la fiabilidad de nuestras soluciones de corte.





## SIRIO 370 AF-NC

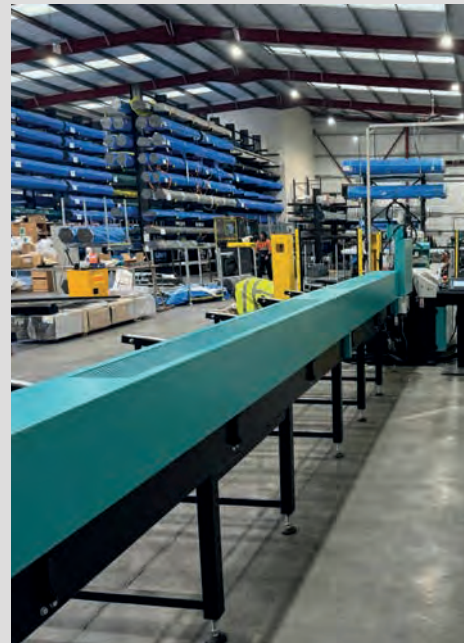

**ENG** The end-user, a british tube producer and manufacturer, required to include in the system a marking device (we choose an ink marking because of the material processed in the factory) that imprinted an identification code on each cut piece so that the material could be divided into different production batches.

**ITA** Il cliente, un produttore di tubi britannico, ha richiesto che la macchina venisse dotata di un sistema di marcatura che imprimeva un codice identificativo su ogni pezzo tagliato in modo da poter dividere il materiale nei diversi lotti di produzione.

**FRA** Le client, un fabricant de tubes britannique, a demandé que la machine soit équipée d'un système de marquage qui imprimait un code d'identification sur chaque pièce coupée afin que le matériau puisse être divisé en différents lots de production.

**ESP** El cliente, un fabricante de tubos británico, solicitó que la máquina estuviera equipada con un sistema de marcado que imprimía un código de identificación en cada pieza cortada para poder dividir el material en diferentes lotes de producción.



## XT6



**ENG** The customer is one of the most important steel dealer in Northern Italy which choose XT6 because of the reliability on a wide range of steels and the possibility to customize some crucial software.

**ITA** Il cliente è un grosso distributore di acciai del Nord Italia che utilizza la segatrice XT6 nel proprio magazzino per tagli di un'ampia gamma di acciai; per ottimizzare il flusso interno ci sono state richieste alcune modifiche al software.

**FRA** Le client est un distributeur d'acier du nord de l'Italie qui utilise la scie XT6 dans son entrepôt pour couper une large gamme d'acciers; pour optimiser le flux interne des modifications logicielles.

**ESP** El cliente es un distribuidor de acero del norte de Italia que utiliza la sierra XT6 en su almacén para cortar una amplia gama de aceros. Para optimizar el flujo interno se han solicitado algunas modificaciones de software.





SCAN THE QR CODE



## SPARE PARTS

Scan the qr code and fill the form. ▲

ENG

### SPARE PARTS

Do you need a spare part?  
We provide shipment all over the world!

ITA

### RICAMBI

Richiedi il tuo ricambio, garantiamo la  
spedizione in Italia e nel mondo.

FRA

### PIÈCES DE RECHANGE

Demandez votre pièce de rechange, nous  
garantissons l'expédition de toutes les  
pièces dans le monde.

ESP

### PIEZAS DE REPUESTO

¿Necesitas un recambio? ¡Ofrecemos envíos  
en todo el mundo!



SCAN THE QR CODE



## TECHNICAL SUPPORT

Scan the qr code and fill the form. ▲

ENG

### TECHNICAL SUPPORT

Contact us to find the best and most effi-  
cient resolution to your problem. Our tech-  
nical support team is at your disposal to  
help you.

ITA

### ASSISTENZA TECNICA

Contattaci per trovare la soluzione miglio-  
re e più efficace per il tuo problema: il nos-  
tro team di tecnici è a tua disposizione per  
ogni tua esigenza.

FRA

### SOUTIEN TECHNIQUE

Contactez-nous pour trouver la solution la  
meilleure et la plus efficace à votre prob-  
lème: notre équipe de techniciens est à  
votre disposition pour tous vos besoins.

ESP

### SOPORTE TÉCNICO

Contáctenos para encontrar la mejor y más  
eficiente solución a su problema. Nuestro  
equipo de soporte técnico está a su dis-  
posición para ayudarlo.

NAME \_\_\_\_\_ DATE \_\_\_\_\_

1. **Material** (type, hardness) / **Materiale da tagliare** (tipo, durezza) / **Materiel** (type, durezza, classification) / **Materiel** (type, durezza, classification)

2. **Material size** (diameter, height, thickness) / **Sezione del materiale** (base x altezza, diametro, spessore) / **Section** (diameter, hauteur, épaisseur)  
/ **Seccion** (diametro, altura, espesor)

3. **Cutting angle** / **Angolo del taglio** / **Angle de coupe** / **Angulo de corte** (45°, 90°, 135°, 150°, others)

4. **Minimum cutting length** / **Lunghezza minima dei pezzi tagliati** / **Longueur minimal de coupe** (mm.) / **Largura minima de las piezas cortadas** (mm)

5. **Maximum cutting length** / **Lunghezza massima dei pezzi tagliati** / **Longueur maximal de coupe** / **Largura maxima de las piezas cortadas** (mm)

6. **Bar length** / **Lunghezza iniziale del materiale** / **Longueur de barre** / **Largura inicial del material** (mm)

7. **Number of cuts per year of the maximum section** / **N° di tagli per anno della sezione massima** / **Numéro de coupe pour année de la section maximal**  
/ **Numero de cortes/ano de la seccion maxima**

8. **Number of cuts per year of the most used section** / **N° di tagli per anno della sezione più usata** / **Numéro de coupe pour année de la section plus utilisée**  
/ **Numero de cortes/ano de la seccion mas usada**

9. **Requested cutting time** / **Tempo di taglio desiderato** / **Temps de coupe requis** / **Tiempo de corte deseado**

10. **Automatic clamping** / **Bloccaggio pezzo automatico** / **Serrage de pieces automatique** / **Serraje de la pieza automatica**

**YES**  **NO**

11. **Automatic sawing movement** / **Discesa automatica dell'arco** / **Mouvement de scie automatique** / **Adelantamiento de la hoja automatico**

**YES**  **NO**

12. **Automatic change of the cutting angle** / **Cambio dell'angolo di taglio automatico** / **Changement d'angle de coupe automatique** / **Cambio de angulo de corte automatico**

**YES**  **NO**

13. **Automatic change of the bar** / **Inserimento della barra nuova automatico** / **Avance de la barre automatique** / **Cambio automatico de la barra da cortar**

**YES**  **NO**

14. **Automatic feeding** / **Avanzamento del materiale da tagliare automatico** / **Changement de la barre automatique** / **Adelantamiento del material da cortar automatico**

**YES**  **NO**

15. **Programmation of different cutting lengths** / **Programmazione di lotti di diversa lunghezza** / **Programmation des longueur de coupe différentes**  
/ **Programacion de diferentes larguras**

**YES**  **NO**

16. **Type of saw required** (bandsaw, cut-off saw) / **Tipo utensile preferito** (a nastro, a disco) / **Type de scie requis** (à ruban / à disque) / **Tipo de hoja deseada** (a cinta / a disco)

17. **Accessories required** (roller tables, bundle cutting, lubrication...), **Accessori prevedibili** (es. rulliere, taglio in fascio, lubrificazione, etc.)

**Accessoires éventuelles** (table a rouleaux, dispositif pour coupe en paquet, lubrification minimal, etc.) **Acesorios necesarios** (ejemplo: plano de rodillo, corte a paquete, lubrication, ecc..)

Sales partner in Mexico:



ACAT MEXICANA  
Ave. Regio Parque #200 Regio Parque Industrial  
Apodaca, Nuevo León, México CP. 66633



[acat@acatmexicana.com](mailto:acat@acatmexicana.com)



TEL. 81 8354 8910



[www.acatmexicana.com](http://www.acatmexicana.com)